

F e j é r m e g y e

K i s l á n g k ö z s é g

*Kisláng község Önkormányzat
Képviselő-testületének
2022. február 7-én tartott rendkívüli
üléséről készült jegyzőkönyv*



J e g y z ő k ö n y v

Készült: Kisláng község Önkormányzata Képviselő-testületének 2022. február 7-én 14 órai kezdettel tartott rendkívüli üléséről

Jelen vannak: Rumpler Tibor polgármester
Farkas József
Hegyiné László Éva
Herman Sándor képviselők és
dr. Berta Edina jegyző

Az ülésről távolmaradt képviselők: Dudar Ferenc
Szabóné Horváth Henrietta Rita
Szabó György

Rumpler Tibor polgármester köszöntötte a képviselő-testületi ülésen megjelent képviselőket, majd az ülést megnyitotta.

Megállapította, hogy a 7 fős képviselő-testületből 4 fő jelen van, így az ülést határozatképesnek nyilvánította.

Tájékoztatva a képviselőket, hogy az ülés a Szervezeti és Működési Szabályzat alapján került összehívásra.

A polgármester javaslatot tett az ülés napirendjére, melyet a jelenlévő 4 fő képviselő 4 igen szavazattal, ellenszavazat és tartózkodás nélkül elfogadott az alábbiak szerint:

Kisláng község Önkormányzata Képviselő-testületének 44/2022. (II.7.) határozata az ülés napirendjéről

Kisláng község Önkormányzatának Képviselő-testülete az ülés napirendjét az alábbiak szerint határozza meg:

- 1./ Vendéglátó üzletek éjszakai nyitvatartási rendjéről, a felügyeleti díjról, valamint az üzletek működésével összefüggésben elkövetett jogellenes cselekmények ellenőrzésének rendjéről szóló önkormányzati rendelet módosítására javaslat.
Előadó: Rumpler Tibor polgármester
- 2./ Rendezvényasztalok és hangosító berendezések beszerzése
Előadó: Rumpler Tibor polgármester
- 3./ Önkormányzati temetők infrastrukturális fejlesztésére pályázat benyújtása
Előadó: Rumpler Tibor polgármester
- 4./ Óvodai játszóudvar és közterületi játszótér fejlesztésére pályázat benyújtása
Előadó: Rumpler Tibor polgármester

- 5./ Önkormányzati járdaépítés/felújítás támogatásra pályázat benyújtása
Előadó: Rumpler Tibor polgármester
- 6./ Út, híd, kerékpárforgalmi létesítmény építése/felújítása pályázat benyújtása
Előadó: Rumpler Tibor polgármester
- 7./ Szolgálati lakás és orvosi szolgálati lakás felújítása, fejlesztése pályázat benyújtása
Előadó: Rumpler Tibor polgármester
- 8./ Önkormányzati tulajdonban lévő ingatlanok fejlesztésére pályázat benyújtása
Előadó: Rumpler Tibor polgármester
- 9./ Bejelentések, információk
- 10./ Képviselői interpellációk

1. napirend

Vendéglátó üzletek éjszakai nyitvatartási rendjéről, a felügyeleti díjról, valamint az üzletek működésével összefüggésben elkövetett jogellenes cselekmények ellenőrzésének rendjéről szóló önkormányzati rendelet módosítására javaslat.

Előadó: Rumpler Tibor polgármester

A napirenddel kapcsolatos előterjesztés a jegyzőkönyvhöz csatolva.

Rumpler Tibor polgármester tájékoztatta a képviselőket, hogy Kisláng Község Önkormányzat Képviselő-testülete a 17/2015.(X.12.) önkormányzati rendeletében szabályozta a vendéglátó üzletek éjszakai nyitvatartási rendjét, továbbá rendelkezett a felügyeleti díjról, valamint az üzletek működésével összefüggésben elkövetett jogellenes cselekmények ellenőrzésének rendjéről.

Az elmúlt időszakban jelentkezett igényekre tekintettel javasolta, hogy a nyitvatartási korlátozások a vendéglátó üzletben a hét pénteki, szombati, vasárnapi napjára, a munkaszüneti napot megelőző napra, valamint a december 31. (szilveszter) és január 1. (újév), napra ne vonatkozzanak.

A módosítást követően, mindezek alapján a hétvégéken(péntek, szombat, vasárnap) és az ünnepnapokat megelőző napokon, továbbá december 31. (szilveszter) és január 1. (újév), napján a község közigazgatási határán belül található, a kereskedelmi tevékenységek végzésének feltételeiről szóló 210/2009. (IX. 29.) Korm. rendelet alapján működő üzletek nem lennének kötelesek naponta éjszaka 22.00 órától másnap 06.00 óráig kötelesek zárva tartani.

A napirenddel kapcsolatban a képviselők részéről kérdés, hozzászólás nem merült fel.

Rumpler Tibor polgármester ismertette a napirenddel kapcsolatos rendelet tervezetét, melyet a jelenlévő 4 fő képviselő 4 igen szavazattal, ellenszavazat és tartózkodás nélkül elfogadott az alábbiak szerint:

**Kisláng Község Önkormányzata Képviselő-testületének
8/2022. (II. 8.) önkormányzati rendelete
a vendéglátó üzletek éjszakai nyitvatartási rendjéről, a felügyeleti díjról, valamint
az üzletek működésével összefüggésben elkövetett jogellenes cselekmények
ellenőrzésének rendjéről szóló
17/2015.(X.12.) önkormányzati rendelet módosításáról**

(a rendelet a jegyzőkönyvhöz csatolva)

2. napirend

Rendezvényasztalok és hangosító berendezések beszerzése

Előadó: Rumpler Tibor polgármester

A napirenddel kapcsolatos előterjesztés a jegyzőkönyvhöz csatolva.

Rumpler Tibor polgármester tájékoztatta a képviselőket, hogy pályázatot nyújtottunk be a Magyar Falu Program keretében Magyarország területén működő 5000 fő, és ez alatti állandó lakosságú települések önkormányzatai számára kiírt „Közösségszervezéshez kapcsolódó eszközbeszerzés és közösségszervező bértámogatási pályázati kiírásra a Kislángi Általános Művelődési Központ Művelődési Ház Könyvtár és Faluház (2021. szeptember 1. napjától Kislángi Vadócz Pál Művelődési Ház, Könyvtár és Faluház) részére hangosító berendezések, valamint 20 db rendezvény-asztal beszerzésére 1.999.996,- Ft pályázati összegre.

A Magyar Államkincstár 2021. december 15. napján arról értesítette Önkormányzatunkat, hogy pályázatunk megfelelt a pályázati kiírásban meghatározott tartalmi értékelési szempontoknak, ezért azt támogatásra jogosultnak ítélte, melynek megfelelően Kisláng Község Önkormányzatát 1.999.995,- Ft vissza nem térítendő támogatásban részesítette. A projektre a pályázati döntés által biztosított 100%-os mértékű támogatási előleg összege: 1.999.995,- Ft.

A pályázat benyújtásához a támogatói okiratban szereplő és támogatásban részesített beszerzendő eszközökről árajánlatot kértünk, melyek közül a legalacsonyabb árajánlatok a következők:

Hangosító berendezések beszerzése:

STAR-FASH Színháztechnikai Kft.

A árajánlat összege: bruttó 1.645.426,- Ft.

20 db rendezvényasztal beszerzése:

DUBLINO Bútor Nagykereskedés FURLAB Kft.

A árajánlat összege: bruttó 815.476,- Ft.

A beszerzésre kerülő eszközök árajánlatok szerinti összes értéke: 2.460.902,- Ft.

A projektre a pályázati döntés által biztosított 100%-os mértékű támogatási előleg összege: 1.999.995,- Ft.

A pályázati projektben foglaltak megvalósításának költsége összesen: 2.460.902,- Ft, mely összeg 460.907,- Ft-al több, mint a Támogatói Okiratban szereplő, elnyert 1.999.995,- Ft összeg, így a pályázat megvalósításához az Önkormányzatnak 460.907,- Ft összegű önrészt kell biztosítania a lebonyolítás során a 2022. évi költségvetése terhére.

Javasolta, hogy a hangosító berendezések beszerzése tekintetében a STAR-FASH Színháztechnikai Kft., a 20 db rendezvényasztal beszerzése tekintetében a DUBLINO Bútor Nagykereskedés FURLAB Kft. árajánlatát fogadja el az árajánlatban szereplő összegekben.

A beszerzés értékét Kisláng Község Önkormányzata a pályázaton elnyert összegből, valamint Kisláng Község Önkormányzat 2022. évi költségvetéséből tudja biztosítani, mely szerint 460.907,- Ft önrészt szükséges biztosítani.

A napirenddel kapcsolatban a képviselők részéről kérdés, hozzászólás nem merült fel.

Rumpler Tibor polgármester ismertette a közösségszervezéshez kapcsolódó eszközbeszerzés keretében hangosító berendezések beszerzésével kapcsolatos határozati javaslatot, melyet a jelenlévő 4 fő képviselő 4 igen szavazattal, ellenszavazat és tartózkodás nélkül elfogadott az alábbiak szerint:

Kisláng község Önkormányzata Képviselő-testületének
45/2022. (II.7.) határozata

Hangosító berendezések beszerzése a STAR-FASH Színháztechnikai Kft-től (1116 Budapest, Fegyvernek utca 117.) a Magyar Falu Program keretében meghirdetett és támogatásban részesített „Közösségszervezéshez kapcsolódó eszközbeszerzés és közösségszervező bértámogatása – MFP-KEB/2021.” című pályázat keretében

Kisláng Község Önkormányzatának Képviselő-testülete a Magyar Falu Programban meghirdetett és támogatásban részesített „Közösségszervezéshez kapcsolódó eszközbeszerzés és közösségszervező bértámogatása – MFP-KEB/2021.” című pályázat tekintetében a Kislángi Általános Művelődési Központ Művelődési Ház, Könyvtár és Faluház (2021. szeptember 1. napjától Vadócz Pál Művelődési Ház, Könyvtár és Faluház) részére közösségszervezéshez kapcsolódó eszközbeszerzésre elnyert 1.999.995,- Ft, azaz Egymillió-kilencszázkilencvenkilencezer-kilencszázkilencvenöt forint pályázati forrás, valamint 460.907,- Ft, azaz Négyszázhatvanezer-kilencszázhat forint önrész felhasználásával hangosító berendezések beszerzését határozza el bruttó 1.645.426,- Ft, azaz Egymillió-hatszáznegyvenötezer-négyszázhuszonhat forint értékben.

Kisláng Község Önkormányzat Képviselő-testülete a hangosító berendezések beszerzésére a STAR-FASH Színháztechnikai Kft. (1116 Budapest, Fegyvernek utca 117.) árajánlatát fogadja el az abban szereplő tételek és mennyiség szerint 645.426,- Ft, azaz Egymillió-hatszáznegyvenötezer-négyszázhuszonhat forint értékben.

Az árajánlat a határozat szoros mellékletét képezi.

Kisláng Község Önkormányzat Képviselő-testülete a beszerzés ellenértékét a pályázaton elnyert 1.999.995,- Ft összegből, továbbá 460.907,- Ft önrészből biztosítja, az Önkormányzat 2022. évi költségvetése terhére.

A Képviselő-testület megbízza a polgármestert a határozat mellékletét képező árajánlatban szereplő hangosító berendezések megrendelésével kapcsolatos nyilatkozat megtételére.

Határidő: azonnal

Felelős: Rumpler Tibor polgármester

Rumpler Tibor polgármester ismertette a közösség szervezéshez kapcsolódó eszközbeszerzés keretében rendezvény asztalok beszerzésével kapcsolatos határozati javaslatot, melyet a jelenlévő 4 fő képviselő 4 igen szavazattal, ellenszavazat és tartózkodás nélkül elfogadott az alábbiak szerint:

Kisláng község Önkormányzata Képviselő-testületének
46/2022. (II.7.) határozata

20 db rendezvényasztal beszerzése a DUBLINO Bútor Nagykereskedés FURLAB Kft-től (1142 Budapest, Komáromi út 16-20.) a Magyar Falu Program keretében meghirdetett és támogatásban részesített „Közösség szervezéshez kapcsolódó eszközbeszerzés és közösség szervező bértámogatása – MFP-KEB/2021.” című pályázat keretében

Kisláng Község Önkormányzatának Képviselő-testülete a Magyar Falu Programban meghirdetett és támogatásban részesített „Közösség szervezéshez kapcsolódó eszközbeszerzés és közösség szervező bértámogatása – MFP-KEB/2021.” című pályázat tekintetében a Kislángi Általános Művelődési Központ Művelődési Ház, Könyvtár és Faluház (2021. szeptember 1. napjától Vadócz Pál Művelődési Ház, Könyvtár és Faluház) részére közösség szervezéshez kapcsolódó eszközbeszerzésre elnyert 1.999.995,- Ft, azaz Egymillió-kilencszázkilencvenkilencezer-kilencszázkilencvenöt forint pályázati forrás, valamint 460.907,- Ft, azaz Négyszázhatvanezer-kilencszázhetvenhat forint önrész felhasználásával 20 db rendezvényasztal beszerzését határozza el bruttó 815.476,- Ft, azaz Nyolcszáztizenötezer-négyszázhetvenhat forint értékben.

Kisláng Község Önkormányzat Képviselő-testülete a 20 db rendezvényasztal beszerzésére a DUBLINO Bútor Nagykereskedés FURLAB Kft. (1142 Budapest, Komáromi út 16-20.) árajánlatát fogadja el az abban szereplő tételek és mennyiség szerint 815.476,- Ft, azaz Nyolcszáztizenötezer-négyszázhetvenhat forint értékben.

Az árajánlat a határozat szoros mellékletét képezi.

Kisláng Község Önkormányzat Képviselő-testülete a beszerzés ellenértékét a pályázaton elnyert 1.999.995,- Ft összegből, továbbá 460.907,- Ft önrészből biztosítja, az Önkormányzat 2022. évi költségvetése terhére.

A Képviselő-testület megbízza a polgármestert a határozat mellékletét képező árajánlatban szereplő 20 db rendezvényasztal megrendelésével kapcsolatos nyilatkozat megtételére.

Határidő: azonnal

Felelős: Rumpler Tibor polgármester

3. napirend

Önkormányzati temetők infrastrukturális fejlesztésére pályázat benyújtása

Előadó: Rumpler Tibor polgármester

A napirenddel kapcsolatos előterjesztés a jegyzőkönyvhöz csatolva.

Rumpler Tibor polgármester tájékoztatta a jelenlevőket, hogy az 5000 fő és ez alatti állandó lakosságszámú települések önkormányzatai tulajdonában lévő temetők infrastrukturális fejlesztésének támogatására.

Az igényelhető támogatás maximális összege 35 millió Ft.

A napirendi előterjesztés részletesen tartalmazza a pályázati kiírással kapcsolatos részletes tudnivalókat.

Fentiek alapján lehetőség van pályázatot benyújtani a Kislángi Temető tekintetében az Önkormányzat tulajdonát képező ravatalozó nyílászáróinak cseréjére és belső járóburkolatának felújítására, továbbá az évtizedekkel ezelőtt vásárolt és üzembe helyezett korszerűtlen és nagy energiaigénnyel, költséggel működő halott hűtő helyett, új halott hűtő beszerzésére.

A temető ravatalozójának felújítása és a beszerzés során Önkormányzatunk a jelenleg használatban lévő, évtizedekkel ezelőtt felújított ravatalozó mára már igen rossz állapotban lévő nyílászáróinak cseréjét és a ravatalozó belső padlóburkolatának felújítását és a jelenleg használatban lévő, korszerűtlen és nagy energiaigénnyel, költséggel működő halott hűtő helyett új halott hűtő beszerzését szeretné megvalósítani.

A Magyar Falu Program keretében a pályázati projektben foglaltak megvalósításával a kislángi temető ravatalozója felújításával megoldásra kerülne Önkormányzatunk számára a folyamatosan használatban lévő épület állapotának javítása, karbantartása és ezáltal a működési nehézségek felszámolása, továbbá a halott hűtő kicserélése.

Fentiek tekintetében árajánlatot kértünk a kivitelezés tekintetében, melyek a következők:

- Háromszárnyú külső ajtó készítése és beszerelése: bruttó 1.444.000,- Ft (Gál Balázs asztalos)
- ravatalozó padlóburkolatának felújítása: bruttó 1.159.034,- Ft (VIK-INOX Kft.)
- 1 db 2 férőhelyes Mobil hűtőkamra halott tárolására: bruttó 1.562.100,- Ft (CSICSI-HŰTŐ Kft.)

Továbbá önállóan nem támogatható tevékenységekre műszaki tervek, projektábra: 106.858,- Ft

Összes bekerülési költség: 4.271.991,- Ft

Az árajánlatok és a hatósági nyilatkozatok beszerzése megtörtént, melyek alapján a projekt bekerülési költsége 4.271.991,- Ft.

A napirenddel kapcsolatban a képviselők részéről kérdés, hozzászólás nem merült fel.

Rumpler Tibor polgármester ismertette a napirenddel kapcsolatos határozati javaslatot, melyet a jelenlévő 4 fő képviselő 4 igen szavazattal, ellenszavazat és tartózkodás nélkül elfogadott az alábbiak szerint:

Kisláng község Önkormányzata Képviselő-testületének
47/2022. (II.7.) határozata

Pályázat benyújtása a Magyar Falu Program „Önkormányzati temetők infrastrukturális fejlesztése ” című, MFP-ÖTIF/2022. kódszámú alprogramra

Kisláng Község Önkormányzat Képviselő-testülete úgy döntött, hogy pályázatot nyújt be a Miniszterelnökséget vezető miniszter által hirdetett a Magyar Falu Program „Önkormányzati temetők infrastrukturális fejlesztése” című, MFP-ÖTIF/2022. kódszámú pályázati alprogramon belül – az önállóan támogatható tevékenységek között - a Kislángi Temető (Kisláng, külterület 0190/2 hrsz) tekintetében az Önkormányzat tulajdonát képező ravatalozó nyílászáróinak cseréjére és belső padlóburkolatának felújítására, továbbá az évtizedekkel ezelőtt vásárolt és üzembe helyezett korszerűtlen és nagy energiaigénnyel, költséggel működő halott hűtő helyett, új halott hűtő beszerzésére 4.271.991,- Ft összegű támogatási igényre.

Kisláng Község Önkormányzat Képviselő-testület felhívja a polgármestert a pályázat benyújtásával kapcsolatos nyilatkozatok megtételére és a pályázat benyújtására.

Határidő: 2022. február 8.

Felelős: Rumpler Tibor polgármester

4. napirend

Óvodai játszóudvar és közterületi játszótér fejlesztésére pályázat benyújtása

Előadó: Rumpler Tibor polgármester

A napirenddel kapcsolatos előterjesztés a jegyzőkönyvhöz csatolva.

Rumpler Tibor polgármester tájékoztatta a képviselőket, hogy lehetőség van pályázatot benyújtani a Magyar Falu Program „Óvodai játszóudvar és közterületi játszótér fejlesztése” című alprogramon belül a Kislángi Csicsergő Óvoda tekintetében az óvoda utcafronti kerítésének felújítására.

A Kislángi Csicsergő Óvoda jelenlegi gyermeklétszáma 106 fő. Az óvoda a 2021/2022-es nevelési évben négy csoportszobával és egy tornaszobával rendelkezik. Az épület 2017-ben energetikai korszerűsítésen esett át, melynek során megvalósult az épület külső hőszigetelése új homlokzati burkolattal, továbbá nyílászáróinak cseréje, valamint a fűtés korszerűsítése.

Kisláng Község Önkormányzata az Óvoda utcafronti kerítésének felújítását az alábbi indokok alapján tartja nagyon fontosnak és rövid időn belül megoldandó feladatnak. Az óvoda kerítését több évtizeddel ezelőtt készítették, amely oszlopokra szerelt drótfonatból áll, a bejárati kapuk fa elemekből készültek. A kerítés és a kapuk is ezen idő alatt teljesen elhasználódtak, nehezen töltik be funkciójukat, valamint az újonnan felújított épülethez és az óvoda helye szerinti fő közlekedési úthoz településképi szempontból nem illeszkednek.

A Magyar Falu Program keretében a pályázati projektben foglaltak megvalósításával a Kislángi Csicsergő Óvoda utcafronti kerítésének felújítása során a jövőben megvalósulna, hogy minden kislángi gyermek megfelelő színvonalú és felszereltségű óvodába jár és egyetlen kislángi gyermeket se érne hátrány, azért, mert kistelepülésen él. Mindez elengedhetetlen a kisgyermekkorai nevelés hatékony fejlesztése szempontjából.

Fentiek tekintetében árajánlatot kértünk a kivitelezés tekintetében, melyek a következők:

- Kerítés utcafronti rész fémipari munkálataira: bruttó 1.996.948,-Ft (Brezsnyánszki Fémipari Kft.)
- Kerítés utcafronti rész építőipari munkáira: bruttó 2.970.403,- Ft (VIK-INOX Kft.)

Továbbá önállóan nem támogatható tevékenységekre műszaki tervek, projektábra: 106.858,- Ft

Összes bekerülési költség: 5.074.209,- Ft

Az árajánlatok és a hatósági nyilatkozatok beszerzése megtörtént, melyek alapján a projekt bekerülési költsége 5.074.209,- Ft.

A napirenddel kapcsolatban kérdés, hozzászólás nem hangzott el a jelenlévők részéről.

Rumpler Tibor polgármester ismertette a napirenddel kapcsolatos határozati javaslatot, melyet a jelenlévő 4 fő képviselő 4 igen szavazattal, ellenszavazat és tartózkodás nélkül elfogadott az alábbiak szerint:

Kisláng község Önkormányzata Képviselő-testületének
48/2022. (II.7.) határozata

Pályázat benyújtása a Magyar Falu Program „Óvodai játszóudvar és közterületi játszótér fejlesztése” című, MFP-OJKJF/2022. kódszámú alprogramra

Kisláng Község Önkormányzat Képviselő-testülete úgy döntött, hogy pályázatot nyújt be a Miniszterelnökséget vezető miniszter által meghirdetett a Magyar Falu Program „Óvodai játszóudvar és közterületi játszótér fejlesztése” című, MFP-OJKJF/2022. kódszámú pályázati alprogramon belül a Kislángi Csicsergő Óvoda (8156 Kisláng, Fő utca 53., hrsz. 355/1 hrsz) tekintetében az óvoda utcafronti kerítésének felújítására 5.074.209,- Ft összegű támogatási igényre.

Kisláng Község Önkormányzat Képviselő-testülete felhívja a polgármestert a pályázat benyújtásával kapcsolatos nyilatkozatok megtételére és a pályázat benyújtására.

Határidő: 2022. február 8.

Felelős: Rumpler Tibor polgármester

5. napirend

Önkormányzati járdaépítés/felújítás támogatásra pályázat benyújtása

Előadó: Rumpler Tibor polgármester

A napirenddel kapcsolatos előterjesztés a jegyzőkönyvhöz csatolva.

Rumpler Tibor polgármester elmondta, hogy pályázati lehetőség nyílik pályázat benyújtására az 5000 fő, és ez alatti állandó lakosságszámú települések járdái építésének, felújításának támogatására, és ezáltal a vidéki kistelepülések hátrányainak mérséklésére, az életminőség javítására.

Az elnyerhető támogatás mértéke: 10 millió forint.

Fentiek alapján Önkormányzatunk a Magyar Falu Program „Önkormányzati járdaépítés/felújítás támogatása” alprogramon belül az önállóan támogatható tevékenységek keretében tervezheti a Kisláng Szent István utca egy járdaszakaszának felújítását.

A Magyar Falu Program keretében a felújítási, burkolaterősítési munkák végzéséhez sem építési engedély, sem vízjogi létesítési engedély nem szükséges, mivel a felújítás nem engedélyköteles tevékenység és a vízelvezetés rendszere sem változik. A tervezett építészeti-műszaki megoldás megfelel a vonatkozó jogszabályoknak, általános érvényű és eseti előírások. A nem építési engedélyköteles építési tevékenységről a pályázathoz csatoltuk a tervező által kiállított igazolást, továbbá a tervezői költségvetést.

A pályázati projektben foglaltak megvalósításával Kisláng Szent István utca járdaszakaszának felújítása történne meg és ezáltal az Önkormányzat a lakosság részére biztonságos közlekedést tudna biztosítani. A közlekedési infrastruktúra fejlesztésével az Önkormányzat elősegítené a lakosság részére az alapvető szolgáltatásokhoz történő hozzáférést, a könnyű, biztonságos megközelíthetőséget, a településkép épülését, a lakosság életminőségének javítását.

A pályázat benyújtásához a szükséges árajánlatokat (járdaszakasz felújítás) megkértük. A bekért árajánlatok alapján a beruházás megvalósítása érdekében pályázni kívánt összeg 10.000.000,- Ft, mely tartalmazza a járdaszakasz felújítását, a tervező, a műszaki ellenőr díját és a projekt nyilvánosság biztosításának költségét is.

A napirenddel kapcsolatban kérdés, hozzászólás nem hangzott el a jelenlévők részéről.

Rumpler Tibor polgármester ismertette a napirenddel kapcsolatos határozati javaslatot, melyet a jelenlévő 4 fő képviselő 4 igen szavazattal, ellenszavazat és tartózkodás nélkül elfogadott az alábbiak szerint:

Kisláng község Önkormányzata Képviselő-testületének
49/2022. (II.7.) határozata

Pályázat benyújtása a Magyar Falu Program keretében kiírt „Önkormányzati járdaépítés/felújítás támogatása”, MFP-BJA/2022. kódszámú felhívásra.

Kisláng Község Önkormányzat Képviselő-testülete úgy döntött, hogy Kisláng Község Önkormányzata pályázatot nyújt be a Miniszterelnökséget vezető miniszter által a Magyar Falu Program keretében Magyarország területén működő 5000 fő, és ez alatti állandó lakosságszámú települések önkormányzatai/önkormányzatok társulásai számára járdák fejlesztésének támogatásáról kiírt „Önkormányzati járdaépítés/felújítás támogatása” című, MFP-BJA/2022. kódszámú pályázati kiírásra a Kisláng Szent István utca egy járdaszakaszának felújítására, 10.000.000,- Ft pályázati összegben.

Kisláng Község Önkormányzat Képviselő-testülete felhívja a polgármestert a pályázat benyújtásával kapcsolatos nyilatkozatok megtételére és a pályázat benyújtására.

Határidő: 2022. február 8.

Felelős: Rumpler Tibor polgármester

6. napirend

Út, híd, kerékpárforgalmi létesítmény építése/felújítása pályázat benyújtása

Előadó: Rumpler Tibor polgármester

A napirenddel kapcsolatos előterjesztés a jegyzőkönyvhöz csatolva.

Rumpler Tibor polgármester elmondta, hogy pályázati lehetőség nyílik pályázat benyújtására az 5000 fő, és ez alatti állandó lakosságszámú települések tulajdonában lévő utak, hidak, azok környezetében lévő nyílt és zárt vízelvezető rendszerek, valamint kerékpárforgalmi létesítmények esetén az Önkormányzat és/vagy a Magyar Állam tulajdonában lévő kerékpárforgalmi létesítmények fejlesztésének támogatására.

A támogatás formája: Vissza nem térítendő, 100%-os támogatási intenzitású, hazai támogatásnak minősül.

Az elnyerhető támogatás mértéke: 45 millió forint.

Fentiek alapján Önkormányzatunk a Magyar Falu Program „Út, híd, kerékpárforgalmi létesítmény, vízelvezető rendszer építése/felújítása” című MFP-UHK/2022. számú alprogramon belül az önállóan támogatható tevékenységek keretében tervezheti a Kisláng Péteri utca külterületi szakaszának burkolatfelújítását.

Kisláng, Péteri utca burkolatfelújítás

A település 2006-ban nyert pályázaton a Péteri utca folytatásában lévő, a településtől nyugatra lévő mezőgazdasági területek megközelítésének korszerűsítésére támogatást, így ott kiépült a megfelelő teherbírást eredményező pályaszerkezet. A nagyobb tömegű szállító járművek ezt a kopóréteget mára teljesen összetörték, és az alap is helyenként komolyan elsárosodott. Az Önkormányzat javításainak anyaga a csak a padkafelhízást növelte. Ezen úton keresztül lehet megközelíteni a község szennyvíztisztító telepét is.,

mely az út leromlott állapota miatt nagyon nehézkes. Az Önkormányzat a Magyar Falu Program támogatásával szeretné a leromlott burkolatot felújítani.

A Magyar Falu Program keretében a felújítási, burkolaterősítési munkák végzéséhez sem építési engedély, sem vízjogi létesítési engedély nem szükséges, mivel beltéren a pályaszerkezet erősítése, felújítása nem engedélyköteles tevékenység és a vízvezetés rendszere sem változik. A tervezett építészeti-műszaki megoldás megfelel a vonatkozó jogszabályoknak, általános érvényű és eseti előírások. A nem építési engedélyköteles építési tevékenységről a pályázathoz csatoltuk a tervező által kiállított igazolást, továbbá a tervezői költségvetést.

A pályázati projektben foglaltak megvalósításával Kisláng Péteri utca külterületi szakaszának burkolatfelújítása történne meg és ezáltal az Önkormányzat a lakosság részére biztonságos közlekedést tudna biztosítani. A közlekedési infrastruktúra fejlesztésével az Önkormányzat elősegítené a lakosság részére az alapvető szolgáltatásokhoz történő hozzáférést, a földterületek, a szennyvíztelep biztonságos útszakaszon történő megközelíthetőségét, a településkép épülését, a lakosság életminőségének javítását. A beruházással Kisláng község a korábbi években (2016) megépült szennyvízcsatorna-hálózat kiépítését követően biztosítani tudná a lakosság részére a szilárd burkolatú utakat a település teljes területén.

A pályázat benyújtásához a szükséges árajánlatokat (útfelújítás) megkértük. A bekért árajánlatok alapján a beruházás megvalósítása érdekében pályázni kívánt összeg 23.371.044,- Ft, mely tartalmazza a az út felújítását, a tervező, a műszaki ellenőr díját és a projekt nyilvánosság biztosításának költségét is.

A napirenddel kapcsolatban kérdés, hozzászólás nem hangzott el a jelenlévők részéről.

Rumpler Tibor polgármester ismertette a napirenddel kapcsolatos határozati javaslatot, melyet a jelenlévő 4 fő képviselő 4 igen szavazattal, ellenszavazat és tartózkodás nélkül elfogadott az alábbiak szerint:

Kisláng község Önkormányzata Képviselő-testületének
50/2022. (II.7.) határozata

Pályázat benyújtása a Magyar Falu Program keretében kiírt „Út, híd, kerékpárforgalmi létesítmény építése/felújítása”, kódszáma: MFP-UHK/2022. kódszámú felhívásra.

Kisláng Község Önkormányzat Képviselő-testülete úgy döntött, hogy Kisláng Község Önkormányzata pályázatot nyújt be a A Miniszterelnökséget vezető miniszter (a továbbiakban: Támogató) pályázatot hirdetett a Magyar Falu Program keretében Magyarország területén működő 5000 fő, és ez alatti állandó lakosságú települések önkormányzatai/ önkormányzatok társulásai (a továbbiakban: önkormányzat), tulajdonában lévő utak, hidak, azok környezetében lévő nyílt és zárt vízvezető rendszerek, valamint kerékpárforgalmi létesítmények esetén az önkormányzat és/vagy a Magyar Állam tulajdonában (a Magyar Közút Nonprofit Zrt. vagyonek kezelésében) lévő kerékpárforgalmi létesítmények fejlesztésének támogatására (a továbbiakban: kiírás „Út, híd, kerékpárforgalmi létesítmény építése/felújítása”, kódszáma: MFP-UHK/2022. kódszámú felhívásra

a Kisláng Péteri utca külterületi szakaszának burkolatfelújítására 23.371.044,- Ft pályázati összegben.

Kisláng Község Önkormányzat Képviselő-testülete felhívja a polgármestert a pályázat benyújtásával kapcsolatos nyilatkozatok megtételére és a pályázat benyújtására.

Határidő: 2022. február 8.

Felelős: Rumpler Tibor polgármester

7. napirend

Szolgálati lakás és orvosi szolgálati lakás felújítása, fejlesztése pályázat benyújtása

Előadó: Rumpler Tibor polgármester

A napirenddel kapcsolatos előterjesztés a jegyzőkönyvhöz csatolva.

Rumpler Tibor polgármester elmondta, hogy pályázati lehetőség nyílik pályázat benyújtására az 5000 fő, és ez alatti állandó lakosságszámú települések önkormányzatai tulajdonában lévő ingatlanok vonatkozásában szolgálati lakás, orvosi szolgálati lakás felújításának és kialakításának támogatására.

Kisláng Község Önkormányzata a Magyar Falu Program „Önkormányzati tulajdonban lévő ingatlanok fejlesztése” című, „Szolgálati lakás és orvosi szolgálati lakás felújítása, fejlesztése” kategóriájú MFP-SZLOSZL/2022. kódszámú alprogramban tervezi - az önállóan támogatható tevékenységek között - a Kislángi Szolgálati lakás tekintetében az épület felújítását, korszerűsítését.

Jelenleg a jegyző naponta személygépkocsival közlekedik a lakóhelye és a munkahelye között, mivel a két település közötti tömegközlekedés nem megoldott. Az Önkormányzat a szolgálati lakás közfeladatot ellátó személy részére történő biztosításával egy kiemelt falusi közfeladatot ellátó szakma elismerését állítaná vissza.

Fentiek megvalósítása érdekében árajánlatokat kértünk a kivitelezés tekintetében, melyek a következők:

- Épület külső hőszigetelése, belső felújítása (falburkolatok, padlóburkolatok felújítása): bruttó 14.858.644,- Ft (VIK-INOX Kft.)
- Külső nyílászárók cseréje: bruttó 4.760.022,- Ft (MAB Nyílászáró szerelő forgalmazó szolgáltató Bt.)
- Az épület tetőfelújítása: bruttó 8.959.000,- Ft (LOL-TETŐ Kft.)
- Az épület fűtéskorszerűsítése: bruttó 9.701.054,- Ft (VULKÁN Tüzeléstechnikai Kft.)

Továbbá önállóan nem támogatható tevékenységekre műszaki tervek, műszaki ellenőr és projektábra költségekre is terveztünk.

Összes bekerülési költség: 38.485.578,- Ft

Az árajánlatok és a hatósági nyilatkozatok beszerzése megtörtént, melyek alapján a projekt bekerülési költsége 38.485.578,- Ft.

A napirenddel kapcsolatban kérdés, hozzászólás nem hangzott el a jelenlévők részéről.

Rumpler Tibor polgármester ismertette a napirenddel kapcsolatos határozati javaslatot, melyet a jelenlévő 4 fő képviselő 4 igen szavazattal, ellenszavazat és tartózkodás nélkül elfogadott az alábbiak szerint:

Kisláng község Önkormányzata Képviselő-testületének
51/2022. (II.7.) határozata

Pályázat benyújtása a Magyar Falu Program „Szolgálati lakás és orvosi szolgálati lakás felújítása, fejlesztése” kategóriájú MFP-SZLOSZL/2022. kódszámú alprogramra

Kisláng Község Önkormányzat Képviselő-testülete úgy döntött, hogy Kisláng Község Önkormányzata pályázatot nyújt be a Miniszterelnökséget vezető miniszter által hirdetett a Magyar Falu Program „Szolgálati lakás és orvosi szolgálati lakás felújítása, fejlesztése” kategóriájú MFP-SZLOSZL/2022. kódszámú alprogramban a Kislángi Szolgálati lakás (8156 Kisláng, Fő utca 44., 452/1 hrsz.) tekintetében az épület felújítására, korszerűsítésére 38.485.578,- Ft összegű támogatási igényre, mely támogatásból a Szolgálati lakás fűtéskorszerűsítését, külső hőszigetelését, külső nyílászáróinak cseréjét, belső felújítását (falburkolatok, padlóburkolatok felújítása), valamint az épület tetőfelújítását tervezi megvalósítani.

Kisláng Község Önkormányzat Képviselő-testülete felhívja a polgármestert, hogy gondoskodjon a pályázat benyújtásával kapcsolatos nyilatkozatok megtételére és a pályázat benyújtására.

Határidő: 2022. február 12.

Felelős: Rumpler Tibor polgármester

8. napirend

Önkormányzati tulajdonban lévő ingatlanok fejlesztésére pályázat benyújtása

Előadó: Rumpler Tibor polgármester

A napirenddel kapcsolatos előterjesztés a jegyzőkönyvhöz csatolva.

Rumpler Tibor polgármester elmondta, hogy pályázati lehetőség nyílik pályázat benyújtására az 5000 fő, és ez alatti állandó lakosságszámú települések önkormányzatai kizárólagos tulajdonában lévő egyes ingatlanok korszerűsítésére, fejlesztésére, felújítására, építésére, valamint eszközös beszerzésére.

1. MFP-ÖTIK/2022/1. Faluházak fejlesztése

Kisláng Község Önkormányzata a Magyar Falu Program "Önkormányzati tulajdonban lévő ingatlanok fejlesztése-Faluházak fejlesztése" című, MFP-ÖTIK/2022/1. kódszámú alprogramban tervezi, az önállóan támogatható tevékenységek között - a Kislángi Polgármesteri Hivatal tekintetében az épület külső hőszigetelési munkálatainak megvalósítását.

Kisláng Község Önkormányzata a Polgármesteri Hivatal épületének felújítása során az intézmény szolgáltatásait és infrastrukturális feltételeit tudná korszerűsíteni és a hozzáférés egyenlőtlenségeit kiegyenlíteni, továbbá a beruházás a működtetés gazdaságosságát is szolgálná.

Kisláng Község Önkormányzata a felújítást az alábbi indokok alapján tartja nagyon fontosnak és időszerűnek, rövid időn belül megoldandó feladatnak. A Kislángi Polgármesteri Hivatal 2020-2021-ben belső felújításon esett át. A külső hőszigeteléssel megtörténne az épület teljes felújítása továbbá megvalósulna a hivatali dolgozók munkakörülményeinek javítása és a lakossági igények minél korszerűbb épületben történő intézése. A felújítást követően egy kívül-belül felújított, korszerű épületben folytathatnák tevékenységüket a Kislángi Polgármesteri Hivatal dolgozói.

Továbbá az épület a község központjában található, amely a felújítást követően a kornak megfelelő településképet mutat majd.

A Magyar Falu Program keretében célunk, hogy a pályázati projektben foglaltak megvalósításával az épület külső felújításával a lakosság hivatalos ügyeinek intézése során megfelelő környezetet biztosítsunk mind a lakosság, mind a hivatal dolgozói részére. A támogatás hozzájárulna ahhoz, hogy a hivatal a szolgáltató funkcióját korszerűbben tudja ellátni, és ezzel a településen élő lakosság komfortérzetét növelje a gördülékenyebb ügyintézés elősegítésével, továbbá a hivatali dolgozók munkakörülményeit is korszerűbbé tudnánk tenni, ami szintén pozitív hatást gyakorol az ügyfélkapcsolati interakciókra és hozzájárul a településképünk javításához. Mindemellett az épület üzemeltetése is gazdaságosabbá válna.

Faluházak fejlesztése és a Pályázati kiírás kategóriája: MFP-ÖTIK/2022/5. Községi terek fejlesztése című pályázati projektek megvalósítása érdekében árajánlatokat kértünk a kivitelezés tekintetében, melyek a következők:

- Épület külső hőszigetelése,; bruttó 37.997.663,- Ft (VIK-INOX Kft.)

Továbbá önállóan nem támogatható tevékenységekre műszaki tervek, projektábra beszerzése is szerepel a költségvetésben.

Összes bekerülési költség: 29.885.595,- Ft

Az árajánlatok és a hatósági nyilatkozatok beszerzése megtörtént, melyek alapján a projekt bekerülési költsége 38.204.521,- Ft.

2. MFP-ÖTIK/2022/1. Faluházak fejlesztése

Kisláng Község Önkormányzata a Magyar Falu Program "Önkormányzati tulajdonban lévő ingatlanok fejlesztése" című, MFP-ÖTIK/2022/5. kódszámú alprogramban tervezi - az önállóan támogatható tevékenységek között – Kisláng Község Önkormányzat tulajdonában lévő Irodaház (8156 Kisláng, Fő utca 79 hrsz.340) tekintetében az épület felújítását, korszerűsítését.

Kisláng Község Önkormányzata a Magyar Falu Program "Önkormányzati tulajdonban lévő ingatlanok fejlesztése" című, -Közösségi terek fejlesztése kategóriájú MFP-ÖTIK/2022/5. kódszámú alprogramban tervezi az Önkormányzat 1/1 tulajdonában lévő, a Kisláng Község Sportegyesület, a Kislángi Ifjúságért Egyesület és a Kislángi Polgárőr Egyesület székhelyéül szolgáló, Kislángi Közösségi Ház (Kisláng, Fő utca 79. szám alatti 340 hrsz-on felvett ingatlan) közösségi tér fejlesztését. A fejlesztés keretében a jelenlegi korszerűtlen leromlott állapotú épület felújításra kerülne, melynek során megvalósulna az épület külső hőszigetelése, külső nyílászáróinak cseréje, gáz- és központi fűtés felújítása/korszerűsítése, mely évtizedek óta várat magára és nagyon szükségsszerű lenne. A felújítást követően egy korszerű épületben folytathatják tevékenységüket az egyesületek. Az épület a felújítást követően a kornak megfelelő településképet mutat majd, továbbá az épület üzemeltetése gazdaságosabbá válik.

A Magyar Falu Program keretében a pályázati projektben foglaltak megvalósításával Kisláng Község Sportegyesület a Kislángi Ifjúságért Egyesület és a Kislángi Polgárőr Egyesület tevékenységüket korszerű feltételek között folytathatnák tovább, ezáltal javulna az itt élő, a Egyesületekben részt vevő közösség életminősége, továbbá vonzóvá tenné az új épület az Egyesületeket, ezáltal a tagok létszámának emelkedéséhez is vezetne.

Fentiek megvalósítása érdekében árajánlatokat kértünk a kivitelezés tekintetében, melyek a következők:

- Épület külső hőszigetelése: bruttó 11.802.897,- Ft (VIK-INOX Kft.)
- Külső nyílászárók cseréje: bruttó 2.996.639,- Ft (MAB Nyílászáró szerelő forgalmazó szolgáltató Bt.)
- Az épület gáz- és központi fűtésének felújítása: bruttó 17.270.673,- Ft (VULKÁN KFT.)

Továbbá önállóan nem támogatható tevékenységekre műszaki tervek, projekttábla beszerzése is szerepel a költségvetésben.

Összes bekerülési költség: 32.277.066,- Ft

Az árajánlatok és a hatósági nyilatkozatok beszerzése megtörtént, melyek alapján a projekt bekerülési költsége 32.277.066,- Ft.

A napirenddel kapcsolatban kérdés, hozzászólás nem hangzott el a jelenlévők részéről.

Rumpler Tibor polgármester ismertette a Polgármesteri Hivatal külső hőszigetelési munkálatainak megvalósításával kapcsolatos határozati javaslatot, melyet a jelenlévő 4 fő képviselő 4 igen szavazattal, ellenszavazat és tartózkodás nélkül elfogadott az alábbiak szerint:

Kisláng község Önkormányzata Képviselő-testületének
52/2022. (II.7.) határozata

Pályázat benyújtása a Magyar Falu Program „Önkormányzati tulajdonban lévő ingatlanok fejlesztése” című, „Szolgálati lakás felújítása, fejlesztése” kategóriájú MFP-ÖTIF/2022/2. kódszámú alprogramra

Kisláng Község Önkormányzat Képviselő-testülete úgy döntött, hogy Kisláng Község Önkormányzata pályázatot nyújt be a Miniszterelnökséget vezető miniszter által hirdetett a Magyar Falu Program „Önkormányzati tulajdonban lévő ingatlanok fejlesztése” című, „Szolgálati lakás felújítása, fejlesztése” kategóriájú MFP-ÖTIF/2022/2. kódszámú alprogramban Kislángi Polgármesteri Hivatal (8156 Kisláng, Fő utca 63., hrsz. 349/1 hrsz) tekintetében az épület külső hőszigetelési munkálatainak megvalósítására 38.204.521,- Ft összegű támogatási igényre.

Kisláng Község Önkormányzat Képviselő-testülete felhívja a polgármestert a pályázat benyújtásával kapcsolatos nyilatkozatok megtételére és a pályázat benyújtására.

Határidő: 2022. február 12.

Felelős: Rumpler Tibor polgármester

Rumpler Tibor polgármester ismertette az irodaház felújításával kapcsolatos határozati javaslatot, melyet a jelenlévő 4 fő képviselő 4 igen szavazattal, ellenszavazat és tartózkodás nélkül elfogadott az alábbiak szerint:

Kisláng község Önkormányzata Képviselő-testületének
53/2022. (II.7.) határozata

Pályázat benyújtása a Magyar Falu Program „Önkormányzati tulajdonban lévő ingatlanok fejlesztése” című, „Közösségi terek fejlesztése” kategóriájú, MFP-ÖTIF/2022/5. kódszámú alprogramra

Kisláng Község Önkormányzat Képviselő-testülete úgy döntött, hogy Kisláng Község Önkormányzata pályázatot nyújt be a Miniszterelnökséget vezető miniszter által hirdetett a Magyar Falu Program „Önkormányzati tulajdonban lévő ingatlanok fejlesztése” című, „Közösségi terek fejlesztése” kategóriájú, MFP-ÖTIF/2022/5. kódszámú alprogramban tervezi – a Kisláng község tulajdonában lévő Irodaház fejlesztése (8156 Kisláng, Fő utca 79 hrsz.340) tekintetében az épület felújítására, korszerűsítésére 32.277.066,- Ft összegű támogatási igényre, mely támogatásból az épület külső hőszigetelését, külső nyílászáróinak cseréjét, gáz- és központi fűtés felújítását/korszerűsítését tervezi megvalósítani.

Kisláng Község Önkormányzat Képviselő-testülete felhívja a polgármestert a pályázat benyújtásával kapcsolatos nyilatkozatok megtételére és a pályázat benyújtására.

Határidő: 2022. február 12.

Felelős: Rumpler Tibor polgármester

Rumpler Tibor polgármester javaslatot tett az ülés jegyzőkönyvének hitelesítőjére Hegyiné László Éva képviselő személyében, mely javaslatot a jelenlévő 4 fő képviselő 4 igen szavazattal, ellenszavazat és tartózkodás nélkül elfogadott, Hegyiné László Éva képviselőt a jegyzőkönyv hitelesítésére az alábbi határozatban kijelölték:

Kisláng község Önkormányzat Képviselő-testületének
54/2022. (II.7.) határozata
a jegyzőkönyv hitelesítő kijelöléséről

Kisláng Község Önkormányzatának Képviselő-testülete az ülés jegyzőkönyvének hitelesítésére Hegyiné László Éva képviselőt kijelölte.

Rumpler Tibor polgármester javaslatot tett a jegyzőkönyv további hitelesítőjére Herman Sándor képviselő személyében, mely javaslatot a jelenlévő 4 fő képviselő 4 igen szavazattal, ellenszavazat és tartózkodás nélkül elfogadott, Herman Sándor képviselőt a jegyzőkönyv hitelesítésére az alábbi határozatban kijelölték:

Kisláng község Önkormányzat Képviselő-testületének
55/2022. (I. 31.) határozata
a jegyzőkönyv hitelesítő kijelöléséről

Kisláng Község Önkormányzatának Képviselő-testülete az ülés jegyzőkönyvének hitelesítésére Herman Sándor képviselőt kijelölte.

Az ülésen egyéb kérdés, hozzászólás nem hangzott el, így a polgármester a rendkívüli ülést berekesztette.(15.40.)

Kmft.

Rumpler Tibor
polgármester

Hegyiné László Éva
jkv. hitelesítő





dr. Berta Edina
jegyző

Herman Sándor
jkv. hitelesítő

Jelenléti ív

a 2022. február 7-én tartott rendkívüli képviselő-testületi ülésről

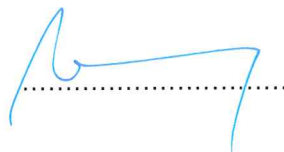
1./ Rumpler Tibor



2./ Dudar Ferenc

.....

3./ Farkas József

.....

4./ Hegyiné László Éva

Hegyi László Éva

5./ Herman Sándor



6./ Szabó György

.....

7./ Szabóné Horváth Henrietta Rita

.....

Meghívott:

dr. Berta Edina jegyző







Kisláng község Polgármestere
8156 Kisláng, Fő u. 63. T: 22/435-502
E-mail: hivatal@kislang.hu

M e g h í v ó

Kisláng község Önkormányzatának Képviselő-testülete

2022. február 7-én (hétfő) 14 órai kezdettel rendkívüli ülést tart, melyre ezúton tisztelettel meghívom.

Az ülés helye: Polgármesteri Hivatal – emeleti terem

Napirend:

- 1./ Vendéglátó üzletek éjszakai nyitvatartási rendjéről, a felügyeleti díjról, valamint az üzletek működésével összefüggésben elkövetett jogellenes cselekmények ellenőrzésének rendjéről szóló önkormányzati rendelet módosítására javaslat.
Előadó: Rumpler Tibor polgármester
- 2./ Rendezvényasztalok és hangosító berendezések beszerzése
Előadó: Rumpler Tibor polgármester
- 3./ Önkormányzati temetők infrastrukturális fejlesztésére pályázat benyújtása
Előadó: Rumpler Tibor polgármester
- 4./ Óvodai játszóudvar és közterületi játszótér fejlesztésére pályázat benyújtása
Előadó: Rumpler Tibor polgármester
- 5./ Önkormányzati járdaépítés/felújítás támogatásra pályázat benyújtása
Előadó: Rumpler Tibor polgármester
- 6./ Út, híd, kerékpárforgalmi létesítmény építése/felújítása pályázat benyújtása
Előadó: Rumpler Tibor polgármester
- 7./ Szolgálati lakás és orvosi szolgálati lakás felújítása, fejlesztése pályázat benyújtása
Előadó: Rumpler Tibor polgármester
- 8./ Önkormányzati tulajdonban lévő ingatlanok fejlesztésére pályázat benyújtása
Előadó: Rumpler Tibor polgármester
- 9./ Bejelentések, információk
- 10./ Képviselői interpellációk

Kérem, hogy a napirendek fontosságára való tekintettel az ülésen feltétlenül szíveskedjen megjelenni.

Kisláng, 2022. február 4.

Rumpler Tibor
polgármester

ELŐTERJESZTÉS

Kisláng Község Önkormányzat Képviselő-testületének 2022. február 7. napján tartandó rendkívüli ülésére

Javaslat a Kisláng Község Önkormányzat Képviselő-testületének a vendéglátó üzletek éjszakainyitvatartási rendjéről, a felügyeleti díjról, valamint az üzletek működésével összefüggésben elkövetett jogellenes cselekmények ellenőrzésének rendjéről szóló 17/2015.(X.12.) önkormányzati rendeletének módosítására

Előterjesztést készítette: dr. Berta Edina
jegyző

Tisztelet Képviselő-testület!

Kisláng Község Önkormányzat Képviselő-testülete a 17/2015.(X.12.) önkormányzati rendeletében szabályozta a vendéglátó üzletek éjszakainyitvatartási rendjét, továbbá rendelkezett a felügyeleti díjról, valamint az üzletek működésével összefüggésben elkövetett jogellenes cselekmények ellenőrzésének rendjéről.

Az elmúlt időszakban jelentkezett igényekre tekintettel az alábbiakban javaslatot teszek a Kisláng Község Önkormányzat Képviselő-testületének a vendéglátó üzletek éjszakainyitvatartási rendjéről, a felügyeleti díjról, valamint az üzletek működésével összefüggésben elkövetett jogellenes cselekmények ellenőrzésének rendjéről szóló 17/2015.(X.12.) önkormányzati rendeletének (a továbbiakban: Ör.) módosítására az alábbiak szerint:

Javaslom, hogy az Ör. 3. §-a helyébe a következő rendelkezés lépjen:

„3. §

A 2. §-ban foglalt nyitvatartási korlátozások a vendéglátó üzletben a hét pénteki, szombati, vasárnapi napjára, a munkaszüneti napot megelőző napra, valamint a december 31. (szilveszter) és január 1. (újév), napra nem vonatkoznak.”

A módosítást követően, mindezek alapján a hétvégéken(péntek, szombat, vasárnap) és az ünnepnapokat megelőző napokon, továbbá december 31. (szilveszter) és január 1. (újév), napján a község közigazgatási határán belül található, a kereskedelmi tevékenységek végzésének feltételeiről szóló 210/2009. (IX. 29.) Korm. rendelet alapján működő üzletek nem lennének kötelesek naponta éjszaka 22.00 órától másnap 06.00 óráig kötelesek zárva tartani.

A rendelet módosítását elkészítettük, mely rendelet-tervezet az előterjesztés 1. sz. mellékletét képezi.

Kérem a Tisztelt Képviselő-testületet az előterjesztés megvitatására és a rendelet-tervezet elfogadására.

Kisláng, 2022. február 4.

Rumpler Tibor sk.
polgármester

Kisláng Község Önkormányzata Képviselő-testületének/2022. (II. 8.) önkormányzati rendelete

a vendéglátó üzletek éjszakai nyitvatartási rendjéről, a felügyeleti díjról, valamint az üzletek működésével összefüggésben elkövetett jogellenes cselekmények ellenőrzésének rendjéről szóló 17/2015.(X.12.) önkormányzati rendelet módosításáról

Kisláng Község Önkormányzata Képviselő-testülete a kereskedelemről szóló 2005. évi CLXIV. törvény 12. § (5) bekezdésében kapott felhatalmazás alapján, Magyarország Alaptörvénye 32. cikk (1) bekezdés a) pontjában meghatározott feladatkörében eljárva a következőket rendeli el:

1. §

A vendéglátó üzletek éjszakai nyitvatartási rendjéről, a felügyeleti díjról, valamint az üzletek működésével összefüggésben elkövetett jogellenes cselekmények ellenőrzésének rendjéről szóló 17/2015.(X.12.) önkormányzati rendelet 3. §-a helyébe a következő rendelkezés lép:

„3. §

A 2. §-ban foglalt nyitvatartási korlátozások a vendéglátó üzletben a hét pénteki, szombati, vasárnapi napjára, a munkaszüneti napot megelőző napra, valamint a december 31. (szilveszter) és január 1. (újév), napra nem vonatkoznak.”

2. §

Ez a rendelet 2022. február 9-én lép hatályba.

Kisláng, 2022. február

Rumpler Tibor
polgármester

dr. Berta Edina
jegyző

A rendeletet a mai napon a Kislángi Polgármesteri Hivatal hirdetőtáblájára történt kifüggesztéssel kihirdettem.

Kisláng, 2022.....

dr. Berta Edina
jegyző

Végső előterjesztői indokolás

Az elmúlt időszakban jelentkezett igényekre tekintettel került sor a Kisláng Község Önkormányzat Képviselő-testületének a vendéglátó üzletek éjszakai nyitvatartási rendjéről, a felügyeleti díjról, valamint az üzletek működésével összefüggésben elkövetett jogellenes cselekmények ellenőrzésének rendjéről szóló 17/2015.(X.12.) önkormányzati rendeletének (a továbbiakban: Ör.) módosítására az alábbiak szerint:

Az Ör. 3. §-a helyébe a következő rendelkezés lép:

„3. §

A 2. §-ban foglalt nyitvatartási korlátozások a vendéglátó üzletben a hét pénteki, szombati, vasárnapi napjára, a munkaszüneti napot megelőző napra, valamint a december 31. (szilveszter) és január 1. (újév), napra nem vonatkoznak.”

A módosítást követően, mindezek alapján a hétvégeken(péntek, szombat, vasárnap) és az ünnepnapokat megelőző napokon, továbbá december 31. (szilveszter) és január 1. (újév), napján a község közigazgatási határán belül található, a kereskedelmi tevékenységek végzésének feltételeiről szóló 210/2009. (IX. 29.) Korm. rendelet alapján működő üzletek nem lennének kötelesek naponta éjszaka 22.00 órától másnap 06.00 óráig kötelesek zárva tartani.

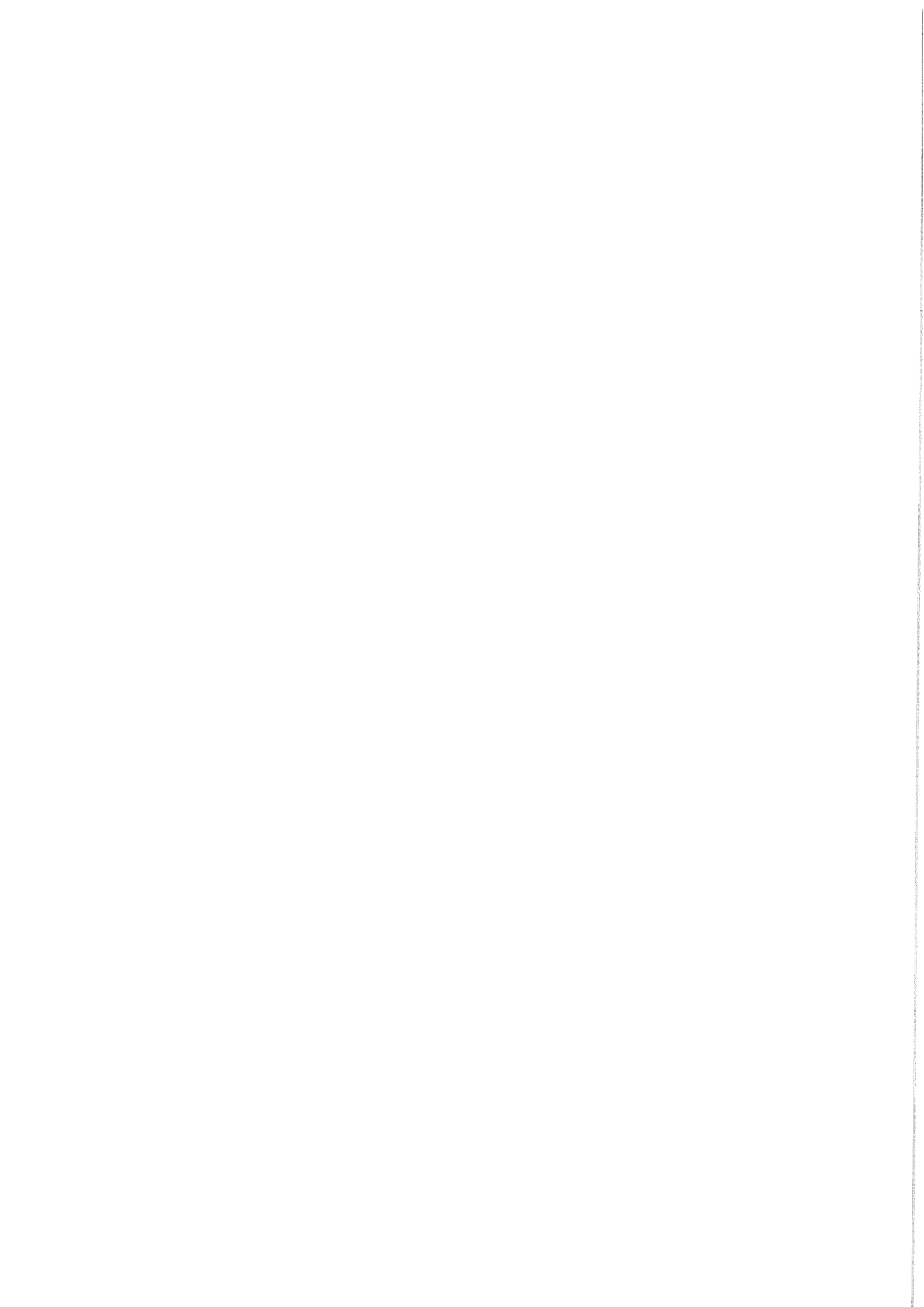

Kisláng Község Önkormányzata Képviselő-testületének 8/2022. (II. 8.) önkormányzati rendelete

a vendéglátó üzletek éjszakai nyitvatartási rendjéről, a felügyeleti díjról, valamint az üzletek működésével összefüggésben elkövetett jogellenes cselekmények ellenőrzésének rendjéről szóló 17/2015.(X.12.) önkormányzati rendelet módosításáról

Kisláng Község Önkormányzata Képviselő-testülete a kereskedelemről szóló 2005. évi CLXIV. törvény 12. § (5) bekezdésében kapott felhatalmazás alapján, Magyarország Alaptörvénye 32. cikk (1) bekezdés a) pontjában meghatározott feladatkörében eljárva a következőket rendeli el:

1. §

A vendéglátó üzletek éjszakai nyitvatartási rendjéről, a felügyeleti díjról, valamint az üzletek működésével összefüggésben elkövetett jogellenes cselekmények ellenőrzésének rendjéről szóló 17/2015.(X.12.) önkormányzati rendelet 3. §-a helyébe a következő rendelkezés lép:

„3. §

A 2. §-ban foglalt nyitvatartási korlátozások a vendéglátó üzletben a hét pénteki, szombati, vasárnapi napjára, a munkaszüneti napot megelőző napra, valamint a december 31. (szilveszter) és január 1. (újév), napra nem vonatkoznak.”

2. §

Ez a rendelet 2022. február 9-én lép hatályba.

Kisláng, 2022. február 7.

Rimpler Tibor
polgármester





dr. Berta Edina
jegyző

A rendeletet a mai napon a Kislángi Polgármesteri Hivatal hirdetőtáblájára történt kifüggesztéssel kihirdettem.

Kisláng, 2022. február 8.



dr. Berta Edina
jegyző

Végső előterjesztői indokolás

Az elmúlt időszakban jelentkezett igényekre tekintettel került sor a Kisláng Község Önkormányzat Képviselő-testületének a vendéglátó üzletek éjszakai nyitvatartási rendjéről, a felügyeleti díjról, valamint az üzletek működésével összefüggésben elkövetett jogellenes cselekmények ellenőrzésének rendjéről szóló 17/2015.(X.12.) önkormányzati rendeletének (a továbbiakban: Ör.) módosítására az alábbiak szerint:

Az Ör. 3. §-a helyébe a következő rendelkezés lép:

„3. §

A 2. §-ban foglalt nyitvatartási korlátozások a vendéglátó üzletben a hét pénteki, szombati, vasárnapi napjára, a munkaszüneti napot megelőző napra, valamint a december 31. (szilveszter) és január 1. (újév), napra nem vonatkoznak.”

A módosítást követően, mindezek alapján a hétvégeken(péntek, szombat, vasárnap) és az ünnepnapokat megelőző napokon, továbbá december 31. (szilveszter) és január 1. (újév), napján a község közigazgatási határán belül található, a kereskedelmi tevékenységek végzésének feltételeiről szóló 210/2009. (IX. 29.) Korm. rendelet alapján működő üzletek nem lennének kötelesek naponta éjszaka 22.00 órától másnap 06.00 óráig kötelesek zárva tartani.

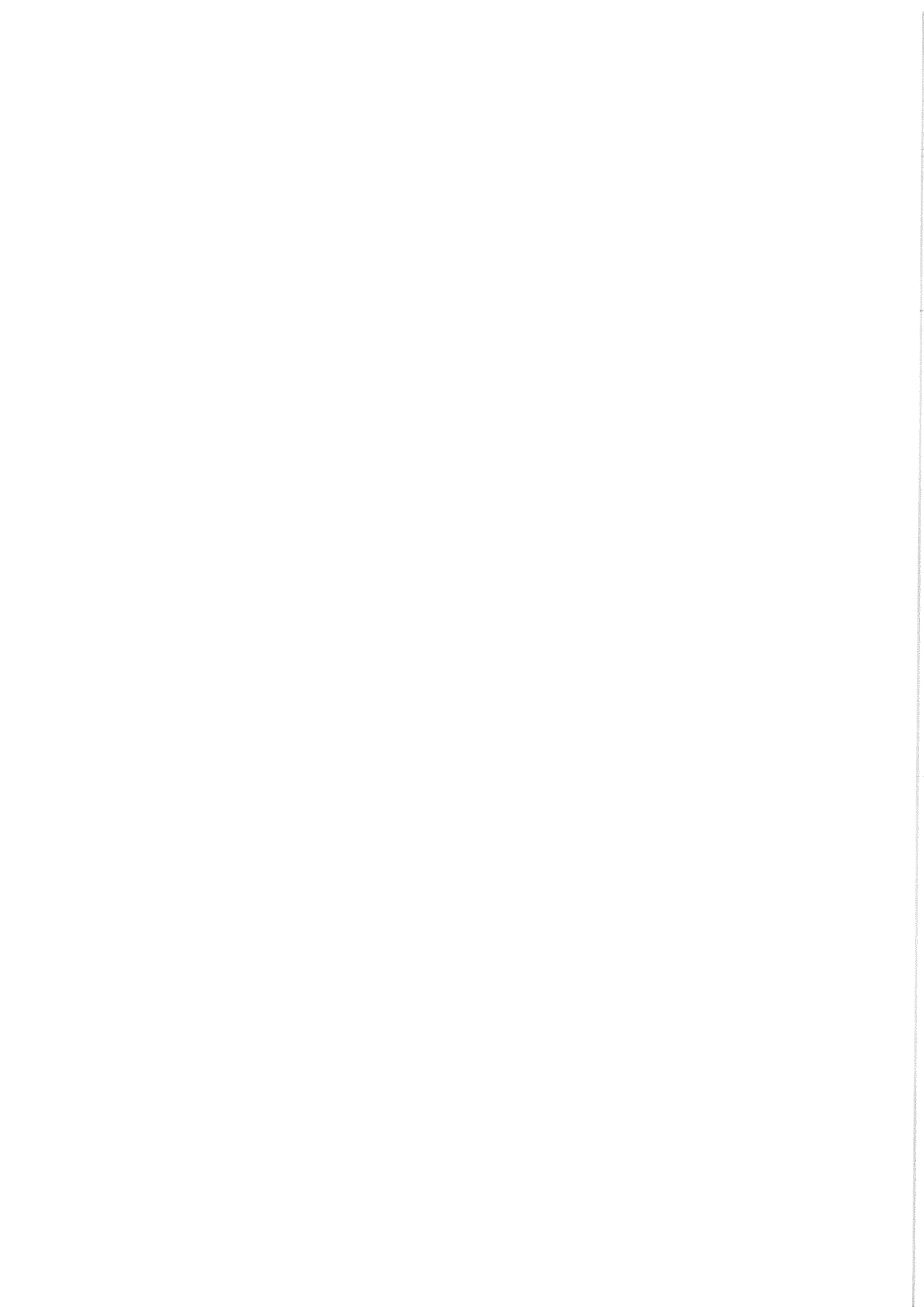

ELŐTERJESZTÉS

Kisláng Község Önkormányzat Képviselő-testületének
2022. február 7-én tartandó rendkívüli ülésére

Rendezvényasztalok és hangosító berendezések beszerzése a Magyar Falu Program keretében meghirdetett és támogatásban részesített „Közösségszervezéshez kapcsolódó eszközbeszerzés és közösségszervező bértámogatása – MFP-KEB/2021.” című pályázat keretében

Az előterjesztést készítette: dr. Berta Edina
jegyző

Tisztelt Képviselő-testület!

Tájékoztatom a Tisztelt Képviselő-testületet, hogy Kisláng Község Önkormányzata pályázatot nyújt be a **Magyar Falu Program keretében Magyarország területén működő 5000 fő, és ez alatti állandó lakosságú települések önkormányzatai számára kiírt „Közösségszervezéshez kapcsolódó eszközbeszerzés és közösségszervező bértámogatása – MFP-KEB/2021** kódszámú pályázati kiírásra a Kislángi Általános Művelődési Központ Művelődési Ház Könyvtár és Faluház (2021. szeptember 1. napjától Kislángi Vadócz Pál Művelődési Ház, Könyvtár és Faluház) részére hangosító berendezések, valamint 20 db rendezvény-asztal beszerzésére 1.999.996,- Ft pályázati összegre

A Magyar Államkincstár 2021. december 15. napján arról értesítette Kisláng Község Önkormányzatát, hogy a fenti címen és kódszámon benyújtott pályázata megfelelt a pályázati kiírásban meghatározott tartalmi értékelési szempontoknak, ezért támogatásra jogosultnak ítélte, melynek megfelelően Kisláng Község Önkormányzatát 1.999.995,- Ft vissza nem térítendő támogatásban részesítette. A projektre a pályázati döntés által biztosított 100%-os mértékű támogatási előleg összege: 1.999.995,- Ft.

A Magyar Államkincstár Támogatói Okirata az előterjesztés 1. számú mellékletét képezi.

A pályázat benyújtásához a támogatói okiratban szereplő és támogatásban részesített beszerzendő eszközökről árajánlatot kértünk, melyek közül a legalacsonyabb árajánlatok a következők:

Hangosító berendezések beszerzése:

STAR-FASH Színháztechnikai Kft. (1116 Budapest, Fegyvernek utca 117.)

A árajánlat összege: bruttó 1.645.426,- Ft.

Az árajánlat az előterjesztés 2. számú mellékletét képezi.

20 db rendezvényasztal beszerzése:

DUBLINO Bútor Nagykereskedés FURLAB Kft. (1142 Budapest, Komáromi út 16-20.)

A árajánlat összege: bruttó 815.476,- Ft.

A beszerzésre kerülő eszközök árajánlatok szerinti összes értéke: 2.460.902,- Ft.

A projektre a pályázati döntés által biztosított 100%-os mértékű támogatási előleg összege: 1.999.995,- Ft.

A pályázati projektben foglaltak megvalósításának költsége összesen: 2.460.902,- Ft, mely összeg 460.907,- Ft-al több, mint a Támogatói Okiratban szereplő, elnyert 1.999.995,- Ft összeg, így a pályázat megvalósításához az Önkormányzatnak 460.907,- Ft összegű önrészt kell biztosítania a lebonyolítás során a 2022. évi költségvetése terhére.

Kérem a Tisztelt Képviselő-testületet, szíveskedjék elfogadni Hangosító berendezések beszerzése tekintetében a STAR-FASH Színháztechnikai Kft. (1116 Budapest, Fegyvernek utca 117.), a 20 db rendezvényasztal beszerzése tekintetében a DUBLINO Bútor Nagykereskedés FURLAB Kft. (1142 Budapest, Komáromi út 16-20.) árajánlatát az árajánlatban szereplő összegekben.

A beszerzés értékét Kisláng Község Önkormányzata a pályázaton elnyert összegből, valamint Kisláng Község Önkormányzat 2022. évi költségvetéséből tudja biztosítani, mely szerint 460.907,- Ft önrészt szükséges biztosítani.

Kérem a Tisztelt Képviselő-testületet az előterjesztés megtárgyalására és a határozati javaslatokban foglaltak elfogadására.

Kisláng, 2022. február 4.

Rumpler Tibor sk,
polgármester

1. HATÁROZATI JAVASLAT

Kisláng Község Önkormányzat Képviselő-testületének /2022. (II.7.) határozata

Hangosító berendezések beszerzése a STAR-FASH Színháztechnikai Kft-től (1116 Budapest, Fegyvernek utca 117.) a Magyar Falu Program keretében meghirdetett és támogatásban részesített „Közösségszervezéshez kapcsolódó eszközbeszerzés és közösségszervező bértámogatása – MFP-KEB/2021.” című pályázat keretében

Kisláng Község Önkormányzatának Képviselő-testülete a Magyar Falu Programban meghirdetett és támogatásban részesített „Közösségszervezéshez kapcsolódó eszközbeszerzés és közösségszervező bértámogatása – MFP-KEB/2021.” című pályázat tekintetében a Kislángi Általános Művelődési Központ Művelődési Ház, Könyvtár és Faluház (2021. szeptember 1. napjától Vadócz Pál Művelődési Ház, Könyvtár és Faluház) részére **közösségszervezéshez kapcsolódó eszközbeszerzésre** elnyert 1.999.995,- Ft, azaz Egymillió-kilencszázkilencvenkilencezer-kilencszázkilencvenöt forint pályázati forrás, valamint 460.907,- Ft, azaz

Négyszázhatvanezer-kilencszázhet forint önrész felhasználásával hangosító berendezések beszerzését határozza el bruttó 1.645.426,- Ft, azaz Egymillió-hatszáznegyvenötezer-négyszázhuszonhat forint értékben.

Kisláng Község Önkormányzat Képviselő-testülete a hangosító berendezések beszerzésére a STAR-FASH Színháztechnikai Kft. (1116 Budapest, Fegyvernek utca 117.) árajánlatát fogadja el az abban szereplő tételek és mennyiség szerint 645.426,- Ft, azaz Egymillió-hatszáznegyvenötezer-négyszázhuszonhat forint értékben.

Az árajánlat a határozat szoros mellékletét képezi.

Kisláng Község Önkormányzat Képviselő-testülete a beszerzés ellenértékét a pályázaton elnyert 1.999.995,- Ft összegből, továbbá 460.907,- Ft önrészből biztosítja, az Önkormányzat 2022. évi költségvetése terhére.

A Képviselő-testület megbízza a polgármestert a határozat mellékletét képező árajánlatban szereplő hangosító berendezések megrendelésével kapcsolatos nyilatkozat megtételére.

Határidő: azonnal

Felelős: Rumpler Tibor
polgármester

2. HATÁROZATI JAVASLAT

Kisláng Község Önkormányzat Képviselő-testületének /2022. (II.7.) határozata

20 db rendezvényasztal beszerzése a DUBLINO Bútor Nagykereskedés FURLAB Kft-től (1142 Budapest, Komáromi út 16-20.) a Magyar Falu Program keretében meghirdetett és támogatásban részesített „Közösségszervezéshez kapcsolódó eszközbeszerzés és közösségszervező bértámogatása – MFP-KEB/2021.” című pályázat keretében

Kisláng Község Önkormányzatának Képviselő-testülete a Magyar Falu Programban meghirdetett és támogatásban részesített „Közösségszervezéshez kapcsolódó eszközbeszerzés és közösségszervező bértámogatása – MFP-KEB/2021.” című pályázat tekintetében a Kislángi Általános Művelődési Központ Művelődési Ház, Könyvtár és Faluház (2021. szeptember 1. napjától Vadócz Pál Művelődési Ház, Könyvtár és Faluház) részére **közösségszervezéshez kapcsolódó eszközbeszerzésre** elnyert 1.999.995,- Ft, azaz Egymillió-kilencszázkilencvenkilencezer-kilencszázkilencvenöt forint pályázati forrás, valamint 460.907,- Ft, azaz Négyszázhatvanezer-kilencszázhet forint önrész felhasználásával 20 db

rendezvényasztal beszerzését határozza el bruttó 815.476,- Ft, azaz Nyolcszáztizenötezer-négyszázhetvenhat forint értékben.

Kisláng Község Önkormányzat Képviselő-testülete a 20 db rendezvényasztal beszerzésére a DUBLINO Bútor Nagykereskedés FURLAB Kft. (1142 Budapest, Komáromi út 16-20.) árajánlatát fogadja el az abban szereplő tételek és mennyiség szerint 815.476,- Ft, azaz Nyolcszáztizenötezer-négyszázhetvenhat forint értékben.

Az árajánlat a határozat szoros mellékletét képezi.

Kisláng Község Önkormányzat Képviselő-testülete a beszerzés ellenértékét a pályázaton elnyert 1.999.995,- Ft összegből, továbbá 460.907,- Ft önrészből biztosítja, az Önkormányzat 2022. évi költségvetése terhére.

A Képviselő-testület megbízza a polgármestert a határozat mellékletét képező árajánlatban szereplő 20 db rendezvényasztal megrendelésével kapcsolatos nyilatkozat megtételére.

Határidő: azonnal

Felelős: Rumpler Tibor
polgármester

Iratazonosító:

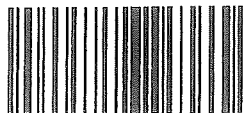

3336079054

Iktatószám: 1102/3009/89/4/2021

Név: Kisláng Község Önkormányzata
Cím: 8156 Kisláng Fő utca 63.
Adószám: 15727402207
MFP azonosító: 1005346837
Projekt azonosítója: 3280233278

Kislángi Polgármesteri Hivatal	
Érkezett: 2021 DEC. 2 2	Ügyintéző: RT
Szám: 358 - 10	Meghírdetés

TÁMOGATÓI OKIRAT

Tisztelt Kedvezményezett!

Értesítem, hogy a Magyar Falu Program keretében 2021-ben meghirdetett *Közösségszervezéshez kapcsolódó eszközbeszerzés és közösségszervező bértámogatása - 2021* című, MFP-KEB/2021 kódszámú pályázati kiírásra, 2021.04.28 14:33:58 időpontban benyújtott, 3280233278 iratazonosító számon nyilvántartott pályázatának vizsgálatát elvégeztem.

A Miniszterelnökség és a Magyar Államkincstár a Magyar Falu Program alprogramjainak támogatása előirányzatra vonatkozóan az államháztartásról szóló 2011. évi CXCV. törvény (továbbiakban: Áht.) 49. §-a, valamint az államháztartásról szóló törvény végrehajtásáról szóló 368/2011 (XII. 31.) Korm. rendelet (a továbbiakban: Ávr.) 65/C. § (1) bekezdése alapján Lebonyolítói Megállapodást kötött, amelynek értelmében a forrást a Miniszterelnökség (továbbiakban: Támogató) bocsátja rendelkezésre, a Program végrehajtásával kapcsolatos feladatokat pedig a Támogató megbízása alapján Lebonyolító Szervként a Magyar Államkincstár látja el.

Tájékoztatom hogy pályázata megfelelt a pályázati kiírásban meghatározott tartalmi értékelési szempontoknak, ezért támogatásra jogosult.

A jelen Támogatói Okirat Magyarország 2021. évi központi költségvetéséről szóló 2020. évi XC. törvény (a továbbiakban: Kvtv.) 1. melléklet XLVII. Gazdaságvédelmi Alap fejezet, 2. Fejezeti kezelésű előirányzatok cím, 1. Gazdaságvédelmet szolgáló miniszterelnökségi fejezeti kezelésű előirányzatok alcím 1. Magyar Falu Program jogcímcsoport, valamint a fejezeti kezelésű előirányzatok és a központi kezelésű előirányzatok kezeléséről és felhasználásáról szóló 8/2016. (III. 25.) MvM rendelet (továbbiakban: MvM rendelet) 2. melléklet 4. sorának b) pontjában szabályozott programelemek (ÁHT azonosító: 376273) tárgyában kerül kibocsátásra.

A pályázati kiírásra benyújtott pályázatában és annak mellékleteiben rögzített projekt (továbbiakban: projekt) megvalósítására, elszámolható költségeinek finanszírozására Támogató vissza nem térítendő költségvetési támogatást (továbbiakban: támogatás) nyújt a(z) *Közösségszervezéshez kapcsolódó eszközbeszerzés és közösségszervező bértámogatása - 2021* tekintetében a Kedvezményezett részére.

A projektet a Támogatói Okirat elválaszthatatlan részét képező mellékletben meghatározott műszaki-szakmai tartalom szerint kell megvalósítani.

A vissza nem térítendő támogatás összege 1 999 995 Ft, azaz egymillió-kilencszázkilencvenkilencezer-kilencszázkilencvenöt forint.

A támogatás összege a pályázatában szereplő elszámolható kiadások bruttó értéke és a pályázati kiírásban meghatározott költségkorlátok figyelembe vételével került megállapításra.

A projektre a pályázati kiírás által biztosított 100%-os mértékű támogatási előleg összege 1 999 995 Ft, azaz egymillió-kilencszázkilencvenkilencezer-kilencszázkilencvenöt forint, a pályázatában megadott 58100075-10015115 fizetési számlájára kerül kiutalásra a Támogatói Okirat közlését követő öt napon belül.

A támogatási cél kormányzati funkciója és kódja: Településfejlesztési projektek és támogatásuk, 062020.

Kedvezményezett köteles a projektet a vonatkozó jogszabályoknak, így különösen az Áht., az Ávr., valamint a pályázati kiírásnak megfelelően, kellő alapossággal, hatékonysággal, és gondossággal megvalósítani, és a támogatást felhasználni.

A projekt megvalósításának tervezett kezdete: **2021.08.01.**

A projekt megvalósításának tervezett fizikai befejezése: **2021.12.31.**

A projekt végrehajtására rendelkezésre álló időtartam: a vonatkozó pályázati kiírásban meghatározott időtartam.

A bértámogatás nyújtásának időszaka nem haladhatja meg a 12 hónapot.

Elszámolás benyújtása: Az elszámolás benyújtásának végső határideje a projekt fizikai befejezését követő 60. nap.

Elszámolás benyújtására egy alkalommal van lehetőség.

A Támogatói Okiratban jóváhagyott és támogatási előlegként kiutalt támogatási összeg, és az elszámolásra benyújtott összeg különbözetét a Kedvezményezett legkésőbb az elszámolás benyújtásától számított öt napon belül köteles a 10032000-00362179-50000043 számú bankszámlaszámra visszafizetni. A jelen kötelezettség megsértése esetén Lebonyolító Szerv a fent említett jogszabályban meghatározott jogkövetkezményeket alkalmazza.

A támogatás intenzitása: 100%

Tájékoztatom, hogy kifogás benyújtására az *államháztartásról szóló törvény végrehajtásáról* szóló 368/2011. (XII. 31.) Korm. rendelet 102/D. § (1) bekezdése alapján államháztartáson belüli szervezetnek nincs lehetősége.

A Kedvezményezett a projekt megvalósítása során köteles a meghatározott tájékoztatási és nyilvánossági kötelezettségeknek eleget tenni a Magyar Falu Program Arculati Kézikönyve alapján, valamint a projektről és a támogatásról az ott meghatározott módon és tartalommal információt nyújtani. A Kedvezményezett köteles a Magyar Falu Program kommunikációs tevékenységéhez adatot szolgáltatni a megvalósítási és a fenntartási időszakban, illetve a Támogató által meghatározott feladatok kapcsán a nyilvánosság biztosítása érdekében köteles maradéktalanul közreműködni.

A támogatási jogviszony a jelen Támogatói Okirat közlésével jön létre.

A Támogatói Okirat által nem szabályozott kérdések tekintetében, így különösen

- a beszámolóval, továbbá az ellenőrzéssel kapcsolatos szabályokra,
- a jogosulatlanul igénybe vett támogatás jogkövetkezményeire, visszafizetésének rendjére,
- a támogatással kapcsolatos iratok, valamint a költségvetési támogatás felhasználását alátámasztó bizonylatok teljes körű

- megőrzésének határidejére,
- a támogatott tevékenység megvalósításában közreműködők bevonásának lehetőségére, a közreműködők által megvalósítható tevékenységekre,
- az adatszolgáltatásokhoz szükséges adatok és az azokban bekövetkező változások bejelentésének kötelezettségére, a bejelentési kötelezettség elmulasztásának következményeire, és
- a támogatás visszavonásának esetköreire

a Polgári Törvénykönyvről szóló 2013. évi V. törvény, az Áht. és Ávr. rendelkezései, pályázati kiírásban meghatározott Útmutató, valamint az adott pályázati kiírás irányadó.

Budapest, 2021.12.20

Detre Miklós
elnökhelyettes
Magyar Államkincstár

Melléklet:

A Projekt műszaki-szakmai tartalma és eredményei

Melléklet - A Projekt műszaki-szakmai tartalma és eredményei

Támogatott megvalósítási hely:

Megvalósítási hely sorszáma	Település	Közterület neve	Közterület típusa	Házzám	Helyrajzi szám
01	Kisláng	Fő	utca	75.	342
02	Kisláng	Fő	utca	75.	342

Támogatott tevékenység:

Tevékenység megnevezése	Felhasználási cél	Támogatás összesen (Ft)
1.3 Tárgyi eszközök beszerzése (nem infokommunikáció)	Felhalmozási, beruházás	1 999 995

Támogatott költség:

Hivatkozási azonosító	Megnevezés	Költség típus	Mennyiség	Mértékegység	Kiadási tételazonosító	Költség korlát típusa	Jóváhagyott nettó elszámolható kiadás (Ft)	Jóváhagyott elszámolható ÁFA (Ft)	Támogatás (Ft)	Indokolás
0101	Rendezvény asztalok beszerzése	Eszközbeszerzés költségei	1	db	A1	-	550 560	148 651	699 211	
0202	Hangosító berendezésének korszerűsítése, eszközök beszerzése	Eszközbeszerzés költségei	1	db	A2	-	1 024 239	276 545	1 300 784	

STAR-FLAS Színháztechnikai Kft.

Ajánlat kelt: 2021. 12. 16.
STAR - FLASH
 Színháztechnikai Kft.
 1116. Fegyvernek utca 117.
 Tel.: +3630/9317-439

Kisláng Község Önkormányzata
 8156
 Kisláng Fő utca 63
 Adószám: 15727402-2-07

Tisztelt Rumppler Tibor Úr!
 "Közösségszervezéshez kapcsolódó eszközbeszerzés és közösségszervező bértámogatása" című, MFP-KEB/2021. kódszámú pályázathoz küldöm ajánlatomat

Tétel	Nettó ár Ft	Menny.	Nettó ár Ft	Bruttó ár Ft
			összesen	összesen
<i>Hang</i>				
DAP Audio XT-15 MK II Hangfal nézőtérre	300 000	2 db.	600 000	762 000
DAP Audio EVO-8 Install hangfal pár színpadi kontroll	82 010	1 pár	102 500	128 125
DAP Audio GIG-164CFX hangkeverő	279 660	1 db.	221 957	355 168
DAP Audio CA-2150 erősítő	118 500	1 db.	118 500	150 495
ADAP Audio HP-1500 erősítő	196 565	1 db.	196 565	249 638
Összesen:				1 645 426

Ajánlatunk érvényességi ideje : 2021. december 31.
 Budapest, 2021. 12. 16.
 Szíves válaszát várva, Üdvözlettel:

STAR-FLASH Kft.
 1116 Budapest, Fegyvernek utca 117.
 Tel.: +3630/3530-942
 Adószám: 12200283-2-43
 Cégjegyzékszám: 01-09-564700
 Banksz.: 11670009-07810900-70000000
 Ridinger Zoltán

ÁRAJÁNLAT

Kislángi Polgármesteri Hivatal	
Érkezett: 2021. 12. 16.	Ugyintéző: RT
Szám: 358 - 9	Melléklet:

Tisztelt Ügyfelünk!

Köszönjük érdeklődését!

Az alábbiakban küldjük a FURLAB Kft. árajánlatát a kért termékekre, bízva abban, hogy termékeink és szolgáltatásaink elnyerik tetszését!

A Dublino széles választékkal várja az érdeklődőket. Kínálatunk folyamatosan frissül.

Budapesti bemutatótermünkben, (cím: 1142 Budapest, Komáromi út 16-20), a weboldalon megtalálható termékek nagy része megtekinthető és kipróbálható.

FURLAB KFT
1142 BUDAPEST
KOMÁROMI ÚT 16-20
ADÓSZÁM: 25025426-2-42
TEL: +36 1 4220414

Kisláng Község Önkormányzata

8156 Kisláng Fő utca 63
Adószám: 15727402-2-07

Mennyiség	Termék	Termék adatok	Szerelés / csomagolás	Nettó egység ár
10 db		<p>DL EVENT PLAST COCKTAIL TABLE</p> <p>Műanyag összecukható magas kerek bankett asztal, könyöklő. Összecukható, műanyag kerek bankett, magas konferencia rendezvény asztal 80 cm kerek asztallap méret. 110 cm asztallap magasság. Könnyű szerkezeténél fogva könnyen szállítható, pakolható. Összecukott állapotban csak 5 cm magas. összecukása után 30 db egymásra rakható.</p> <p>Raktáron a készlet erejéig.</p>		21.789,- HUF

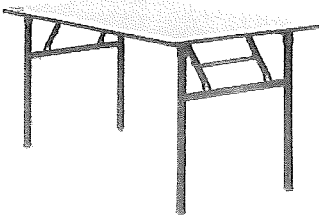
10 db		<p>DL PRENIUM 180 X 80 CM</p> <p>összecsukható téglalap bankett, konferencia asztal. Téglalap, összecsukható, bankett, konferencia, rendezvény asztal. 180 x 80 cm asztallap méret. 74 cm asztallap magasság. Asztallap felülete habosított műanyag felülettel bevonva, a kellemes tapintás érdekében. Asztallap anyaga erős rétegelt faszervezet. Az asztallap élei 2 mm ABS éllel zárva. Összecsukható lábszerkezet megerősített rugós szerkezet. Asztalláb végén szintező csavarral szerelve.</p> <p>Raktáron a készlet erejéig.</p>	<p>40.254,- HUF</p>
-------	---	---	---------------------------------------

Termék	Mennyiség	Nettó egységár	Bruttó egységár	Összesen
DL EVENT PLAST COCKTAIL TABLE	10	18 473 HUF	21 789 HUF	217 890 HUF
DL PRENIUM 180X80 CM	10	40 254 HUF	51 123 HUF	511 226 HUF
Szállítás Budapesten kívül	1	68 000 HUF	86 360 HUF	86 360 HUF
Összesen bruttó				815 475,8 HUF

Általános ajánlati feltételeink

Az árak visszavonásig érvényesek. Az árváltozás jogát fenntartjuk. Az árak nem tartalmazzák az általános forgalmi adót. A megrendelés a Szállítási szerződés és a Foglalo bekérő levél aláírásával és a foglaló befizetésével lép érvénybe. Magyar forintban történő fizetés esetén, a Budapest Bank Zrt. honlapján elérhető mindenkor aktuális deviza eladási EUR deviza árfolyam kerül számításra (www.budapestbank.hu). Az árak kizárólag a magyar aktuális cégjegyzékben megtalálható adószámmal rendelkező vevőinkre vonatkoznak! Ár ajánlatunk 7 napig érvényes. A termékekre 1 év garanciát vállalunk. A beszállító hibájából történő késedelmes teljesítésért a szállító felelősséget nem vállal. Az esetleges árnyalateltérés miatt felelősséget a szállító nem vállal. A nem rendeltetésszerű használatból, tárolásból, szállításból eredő hibákért garanciát vállalni nem tudunk.

Fizetési lehetőségek

Készpénzes vagy utalásos fizetési mód, euróban vagy forintban lehetséges. Fizetési folyamat:

Foglalo kifizetése megrendeléskor bruttó érték 50%-a.

A fennmaradó rész a bruttó érték 50% kiegyenlítése, legkésőbb átadás időpontjáig.

Banki átutalással történő fizetés esetén a pénzügyi teljesítés a szállító bankszámláján történő jóváírással jön létre.

További információkért és termékajánlatunkért keresse fel oldalunkat!

www.dublino.hu

Banki igazolást nem áll módunkban teljesített utalásként elfogadni.
Eurós utalás fizetésekor a feltételek a 3. és 4. pontban leírtak szerint.

Szállítási módok és díjak

BUDAPESTEN BELÜL

Budapest területén belül a kiszállítás díja:
nettó 1 000 000 Ft vásárlás alatt 35 000 Ft + áfa /fuvar
nettó 1 000 000 Ft feletti vásárlás esetén a nettó vásárlás értékének 3% -a /furvar

A szállítási díj NEM tartalmaz: teherautóról való lepakolást, berakodást, terem berendezést, kicsomagolást, göngyöleg elszállítást, behajtási engedély kérést, szerelést a helyszínen.

Kérjük szállításkor rakodó embereket biztosítani.

A szállítás díj csak magát a szállítást tartalmazza egyéb kérés esetén felár ellenében tudunk egyéb szolgáltatást biztosítani, ami plusz költséggel jár. Extra szolgáltatás esetén kérje egyedi árajánlatunkat.

Kérjük annak figyelembe vételét, hogy autónk mélygarázsba, pince, mélygarázsba csak 3,20m-ig tud lehajtani.

Szállító kollégáink távozása után semmilyen jellegű minőségi és mennyiségi kifogást nem áll módunkban elfogadni.

A szállítást minden esetben csak a számla ellenértékének beérkezése után tudjuk teljesíteni! Az utalást beérkezését követően 2-3 npra tudjuk leszervezni a fuvart.

A szállítás 24 órán belüli lemondása vagy (és) a számla nem teljesítése esetén a vásárló kiállási díjat köteles fizetni, mely:
nettó 1 000 000 Ft vásárlás alatt 20 000 Ft + áfa
nettó 1 000 000 Ft feletti vásárlás esetén a nettó vásárlás értékének 2% -a.

BUDAPESTEN KÍVÜL

Budapest területén kívüli szállítás esetén egyedi árajánlat alapján vállalunk szállítást.

Kérjük figyelembe vételét annak, hogy partnerünktől a legkisebb bérelhető autó 3,5 tonnás. Kisebb megrendelések esetén minden esetben az egyéni fuvarszervezést ajánljuk, a költséghatékonyság szempontjából.

Az szállítási díj NEM tartalmaz: teherautóról való lepakolást, berakodást, terem berendezést, kicsomagolást, göngyöleg elszállítást, behajtási engedély kérést, szerelést a helyszínen.

Kérjük szállításkor rakodó embereket biztosítani.

A szállítást minden esetben csak a számla ellenértékének beérkezése után tudjuk teljesíteni! Az utalást beérkezését követően 2-3 npra tudjuk leszervezni a fuvart.

A szállítás 24 órán belüli lemondása vagy (és) a számla nem teljesítése esetén a vásárló kiállási díjat köteles fizetni, mely:
nettó 1 000 000 Ft vásárlás alatt 20 000 Ft + áfa
nettó 1 000 000 Ft feletti vásárlás esetén a nettó vásárlás értékének 2% -a.

SZERELÉSI DÍJAK

Asztalláb

További információkért és termékkínálatunkért keresse fel oldalunkat!

www.dublino.hu

A Furlab Kft kínálatában található asztallábak összeszeretlenül karton dobozban kerülnek átadásra.

Amennyiben az asztallábak összeszerelt, használatra kész állapotban szeretné átvenni, úgy a szerelési díj nettó **3 EUR / asztalláb**.

Asztallapok, asztallábhoz való csavarozásának díja

Amennyiben a Furlab Kft. kínálatából vásárolt asztallábat is, úgy kérheti professzionális fém dübellel történő rögzítés kialakítását. A díj tartalmazza az asztallapba helyezett fém dübelek és a megvásárolt asztalláb rögzítéséhez szükséges csavarok díját, és az asztallap és az asztalláb összeszerelését.

Asztallap professzionális fém dübelezése, rögzítő csavarokkal, egy oszlopos asztalláb esetén:
3 EUR / asztallap.

Asztallap professzionális fém dübelezése, rögzítő csavarokkal, két oszlopos asztalláb esetén:
6 EUR / asztallap.

Asztallap szerelési díj

Egyoszlopos asztalláb esetén: nettó **3 EUR / asztallap**

Két oszlopos asztalláb esetén: nettó **6 EUR / asztallap**

Az asztallap asztallábhoz történő szerelését, csak összeszerelt asztalláb esetén vállaljuk. Az asztalláb összeszerelésének díja **3 EUR / asztalláb**.

Amennyiben árajánlatunkat megfelelőnek tartja, kérem, jelentkezzen az alábbi elérhetőségeken.

Üdvözlettel,

Potra Noemi

+36 20 326 4551

dublino

BÚTOR NAGYKERESKEDÉS
FURLAB Kft.

Bemutatóterem: 1142 Budapest, Komáromi út 16-20.

W: www.dublino.hu

ELŐTERJESZTÉS

Kisláng Község Önkormányzat Képviselő-testületének
2022. február 7-én tartandó rendkívüli ülésére
Pályázat benyújtása a Magyar Falu Program „Önkormányzati temetők
infrastrukturális fejlesztése” című, MFP-ÖTIF/2022. kódszámú alprogramra

Az előterjesztést készítette: dr. Berta Edina
jegyző

Tisztelt Képviselő-testület!

Tájékoztatom a Tisztelt Képviselő-testületet, hogy a Miniszterelnökséget vezető miniszter (a továbbiakban: Támogató) pályázatot hirdetett a Magyar Falu Program keretében Magyarország területén működő 5000 fő, és ez alatti állandó lakosságú települések önkormányzatai (továbbiakban: önkormányzat) tulajdonában lévő temetők infrastrukturális fejlesztésének támogatására (a továbbiakban: kiírás). A pályázat kódszáma: MFP-ÖTIF/2022.

A pályázati kiírás indokoltsága és célja:

A támogatás célja az 5000 fő, és ez alatti állandó lakosságú települések számára a temetők infrastrukturális fejlesztése, a temetőkről és a temetkezésről szóló 1999. évi XLIII. törvény, illetve a temetőkről és a temetkezésről szóló 1999. évi XLIII. törvény végrehajtásáról szóló 145/1999. (X. 1.) Korm. rendeletben foglalt jogszabályi kötelezettségek biztosítása. A pályázati kiírás célja a települési önkormányzatok számára a vidéki temetők állapotának javítására, felújításukra irányuló támogatása nyújtása.

A pályázati kiírás célja az 5000 fő, és ez alatti állandó lakosságú települési önkormányzatok tulajdonában lévő és működő temetők állapotának javítására, felújítására irányuló támogatás nyújtása.

Önállóan támogatható tevékenységek:

- új ravatalozó építése;
- meglévő ravatalozó külső és belső felújítási munkálatainak elvégzése, elötető felújítása, építése;
- ravatalozó épületéhez közvetlenül kapcsolódó urnafal kialakítása, bővítése, felújítása (legfeljebb 6 000 000 forint);
- a ravatalozó épületének akadálymentesítése (melybe nem beleértendő az ingatlanon belüli közlekedési utak és egyéb infrastruktúra építése és felújítása);
- az elhunytak ideiglenes elhelyezésére szolgáló tároló, halotthűtő (legfeljebb 6 000 000 forint).

Az igénybejelentések közül prioritást élveznek:

- azon Pályázók, akik nem rendelkeznek a kiírás megjelenésekor ravatalozó szolgáltatással;
- a meglévő ravatalozó épület állapota szakértői vélemény alapján kifogásolható.

Az igényelhető támogatás maximális összege 35 000 000 forint.

VAGY

Önkormányzati tulajdonban lévő temetők infrastrukturális fejlesztését segítő egyéb beruházások

A támogatás az alábbi tevékenységek megvalósítására vehető igénybe:

- temető területén lévő egyéb épület vagy építmény külső és belső felújítása, akadálymentesítése (például: vizesblokk, kápolna, kiszolgáló építmények);
 - új, a ravatalozótól külön álló urnafal kialakítása, bővítése, meglévő különálló urnafal felújítása, kolumbárium (az urnafal elhelyezésére szolgáló épület) kialakítása, felújítása;
- jogszabályi kötelezettség megvalósítása érdekében, tárgyi eszköz beszerzése (például elhunytak ideiglenes elhelyezésére szolgáló tároló, halotthűtő);
 - digitális temető nyilvántartás készítése (legfeljebb 1 500 000 forint összegben, mely magába foglalja a nyilvántartó szoftver kialakítását térkép modullal, a temető teljes felmérését, fotó készítését minden egyes síremlékről és az adatok rögzítését, a program ismertetését, betanítását, továbbá a webes temető nyilvántartás egyszeri kialakításának költségét) Az esetlegesen felmerülő karbantartási díj (havidíj), fenntartási költség, valamint a szoftverfrissítés díja nem tartozik a támogatható költségek közé.

Digitális temető nyilvántartás esetén eszközbeszerzés:

- 1 db számítógép vagy 1 db laptop, és/vagy
- 1 db fényképezőgép vagy 1 db okostelefon vagy 1 db tablet;
- hulladéktároló, illemhely kialakítása, felújítása;
- temető bekerítése (belső, akár élő sövénykerítés kialakítása);
- a temetkezési helyek közvetlen környezetének megújítása (például kerítés építése, felújítása, parkosítás, parkrendezés, parkoló kialakítása);
- a temetőben található közlekedési utak, járdák és egyéb infrastruktúra (például vízvételi helyek, locsolókút telepítése, lámpatestek/lámpaoszlopok elhelyezése) építése, felújítása.

Önállóan nem támogatható, választható tevékenységek:

E kiírás keretében önállóan nem, csak a 2.1.1. pontban felsorolt tevékenységekkel együtt támogathatók az alábbi tevékenységek:

- A 2.1.1. pontban meghatározott tevékenységcsoportokhoz kapcsolódó (a projekt teljes költségének maximum 7%-áig):
 - előkészítési, tervezési tevékenységek (pályázati dokumentáció összeállítása, műszaki/építészeti tervdokumentáció elkészítése, tervezés, engedélyeztetés, hatósági eljárások költsége);
 - Közbeszerzési eljárás lefolytatása (közbeszerzési dokumentáció összeállítása, közbeszerzési tanácsadói tevékenység, közbeszerzési eljárás költsége);
 - A megvalósításhoz kapcsolódó tevékenységek (például műszaki ellenőri szolgáltatás, projektmenedzsment költsége).

Az igénybejelentések közül prioritást élveznek:

- azon meglévő épületek vagy építmények, melyek állapota szakértői vélemény alapján kifogásolható. Az igényelhető támogatás maximális összege 6 000 000 forint.

Egy pályázat keretében csak egy önállóan támogatható tevékenységcsoportra (azaz vagy a 2.1.1.1. pont alapján, vagy a 2.1.1.2. pont alapján) és a kapcsolódó önállóan nem támogatható tevékenységekre igényelhető támogatás.

Egy pályázat keretében azonban a kiválasztott tevékenységcsoporton belül több tevékenységre is igényelhető támogatás.

Az önállóan támogatható tevékenységekre vonatkozóan meghatározott maximálisan igényelhető támogatási összegbe beleszámítandó az önállóan nem támogatható tevékenységekre igényelhető támogatási összeg is.

Önállóan nem támogatható, választható tevékenységek Önállóan nem, csak a 2.1.1. pontban felsorolt tevékenységekkel együtt támogathatók az alábbi tevékenységek:

- A 2.1.1. pontban meghatározott tevékenységcsoportokhoz kapcsolódó (a projekt teljes költségének legfeljebb 7%-áig):
 - előkészítési, tervezési tevékenységek (pályázati dokumentáció összeállítása, műszaki/építészeti tervdokumentáció elkészítése, tervezés, engedélyeztetés, hatósági eljárások költsége);
 - közbeszerzési eljárás lefolytatása (közbeszerzési dokumentáció összeállítása, közbeszerzési tanácsadói tevékenység, közbeszerzési eljárás költsége);
 - a megvalósításhoz kapcsolódó tevékenységek (például: műszaki ellenőri szolgáltatás, projektmenedzsment költsége).

A projekt végrehajtására rendelkezésre álló időtartam

A projekt fizikai befejezésére a Támogatói Okirat hatálybalépésétől (közlésétől) számított legfeljebb 18 hónap áll rendelkezésre.

Fenntartási kötelezettség

- Építési beruházások és digitális temető nyilvántartás esetén az elszámolás jóváhagyásáról szóló döntés hatálybalépését követő hónap első napjától számított öt éven át,
- Eszközbeszerzés esetén az elszámolás jóváhagyásáról szóló döntés hatályba lépését követő hónap első napjától számított három éven át tart.

A pályázatot kizárólag elektronikus úton, a Magyar Államkincstár által a Magyar Falu Program végrehajtására létrehozott és üzemeltetett elektronikus benyújtó felületen keresztül lehet benyújtani.

Pályázók (Jogosultak) köre Jelen kiírásra pályázatot nyújthatnak be:

Jelen kiírásra pályázatot nyújthatnak be: • Települési önkormányzati költségvetési irányító és költségvetési szervek (GFO 321) esetén: azok a települések, ahol az állandó lakosság szám 5000 fő, és ez alatti, a 2021. január 1. napján a Belügyminisztérium által kezelt adatok alapján.

A pályázatot benyújtó önkormányzatnak/társulásnak rendelkeznie kell hivatali kapuval. A kapcsolattartás kizárólag elektronikus úton történik.

Jelen kiírás keretében a pályázatok benyújtására 2022. január 03. és 2021. január 08. között van lehetőség.

A projektekre maximálisan igényelhető támogatási összeg Maximum 35 millió forint összeghatárig:

- A kiírás 2.1.1.1. pontjában meghatározott tevékenységek - melybe beleszámítandó az önállóan nem támogatható tevékenységekre igényelhető támogatási összeg is – esetében. VAGY Maximum 6 millió forint összeghatárig:
- A kiírás 2.1.1.2. pontjában meghatározott tevékenységek - melybe beleszámítandó az önállóan nem támogatható tevékenységekre igényelhető támogatási összeg is – esetében.

Egy pályázat keretében csak egy önállóan támogatható tevékenységcsoportra (azaz vagy a 2.1.1.1. pont alapján, vagy a 2.1.1.2. pont szerinti tevékenységcsoportra) és a kapcsolódó önállóan nem támogatható tevékenységekre igényelhető támogatás. Egy pályázat keretében

azonban a kiválasztott tevékenységcsoporton belül több tevékenységre is igényelhető támogatás.

A támogatás formája:

A Magyar Falu Program (a továbbiakban: MFP) keretében nyújtott támogatás vissza nem térítendő, 100%-os támogatási intenzitású hazai támogatásnak minősül.

Fentiek alapján lehetőség van pályázatot benyújtani a Magyar Falu Program „Magyar Falu Program „Önkormányzati temetők infrastrukturális fejlesztése” című, MFP-ÖTIF/2022. kódszámú alprogramon belül a Kislángi Temető (Kisláng, külterület 0190/2 hrsz) tekintetében az Önkormányzat tulajdonát képező ravatalozó nyílászáróinak cseréjére és belső járóburkolatának felújítására, továbbá az évtizedekkel ezelőtt vásárolt és üzembe helyezett korszerűtlen és nagy energiaigénnyel, költséggel működő halott hűtő helyett, új halott hűtő beszerzésére.

A temető ravatalozójának felújítása és a beszerzés során Önkormányzatunk a jelenleg használatban lévő, évtizedekkel ezelőtt felújított ravatalozó mára már igen rossz állapotban lévő nyílászáróinak cseréjét és a ravatalozó belső padlóburkolatának felújítását és a jelenleg használatban lévő, korszerűtlen és nagy energiaigénnyel, költséggel működő halott hűtő helyett új halott hűtő beszerzését szeretné megvalósítani.

A Magyar Falu Program keretében a pályázati projektben foglaltak megvalósításával a kislángi temető ravatalozója felújításával megoldásra kerülne Önkormányzatunk számára a folyamatosan használatban lévő épület állapotának javítása, karbantartása és ezáltal a működési nehézségek felszámolása, továbbá a halott hűtő kicserélése.

Fentiek tekintetében árajánlatot kértünk a kivitelezés tekintetében, melyek a következők:

- Háromszárnyú külső ajtó készítése és beszerelése: bruttó 1.444.000,- Ft (Gál Balázs asztalos 8130 Enying, Semmelweis utca 3.)
- ravatalozó padlóburkolatának felújítása: bruttó 1.159.034,- Ft (VIK-INOX Kft. 8000 Székesfehérvár, Becskereki u. 42.)
- 1 db 2 férőhelyes Mobil hűtőkamra halott tárolására: bruttó 1.562.100,- Ft (CSICSI-HŰTŐ Kft. 2120 Dunakeszi, Eisemann Mihály u. 6/A.

Továbbá önállóan nem támogatható tevékenységekre műszaki tervek, projekttábla: 106.858,- Ft

Összes bekerülési költség: 4.271.991,- Ft

Az árajánlatok és a hatósági nyilatkozatok beszerzése megtörtént, melyek alapján a projekt bekerülési költsége 4.271.991,- Ft.

Az árajánlatok az előterjesztés mellékletét képezik.

Kérem a Tisztelt Képviselő-testületet az előterjesztés megtárgyalására és a határozati javaslatban foglaltak elfogadására.

Kisláng, 2022. február 4.

Rumpler Tibor sk,
polgármester

HATÁROZATI JAVASLAT

Kisláng Község Önkormányzat Képviselő-testületének

/2022. (II.7.) határozata

Pályázat benyújtása a Magyar Falu Program „Önkormányzati temetők infrastrukturális fejlesztése” című, MFP-ÖTIF/2022. kódszámú alprogramra

Kisláng Község Önkormányzat Képviselő-testülete úgy döntött, hogy pályázatot nyújt be a Miniszterelnökséget vezető miniszter által hirdetett a **Magyar Falu Program „Önkormányzati temetők infrastrukturális fejlesztése” című, MFP-ÖTIF/2022. kódszámú pályázati** alprogramon belül – az önállóan támogatható tevékenységek között - a Kislángi Temető (Kisláng, külterület 0190/2 hrsz) tekintetében az Önkormányzat tulajdonát képező ravatalozó nyílászáróinak cseréjére és belső padlóburkolatának felújítására, továbbá az évtizedekkel ezelőtt vásárolt és üzembe helyezett korszerűtlen és nagy energiaigénnyel, költséggel működő halott hűtő helyett, új halott hűtő beszerzésére 4.271.991,- Ft összegű támogatási igényre.

Kisláng Község Önkormányzat Képviselő-testület felhívja a polgármestert a pályázat benyújtásával kapcsolatos nyilatkozatok megtételére és a pályázat benyújtására.

Határidő: 2022. február 8.

Felelős: Rumpler Tibor
polgármester

Kislángi Polgármesteri Hivatal	
Dátum 2022 JAN 19	Ugy. szám RT
Szám 489-4	Melléklet

ÁRAJÁNLAT

A Magyar Falu program keretében „ A nemzeti és helyi identitástudat erősítése „ című alprogramhoz Kisláng Község Önkormányzata részére

Árajánlat kérő adatai

Kisláng Község Önkormányzata
8156 Kisláng, Fő utca 63.
Adószám: 15727402-2-07
Képviselője: Rumpler Tibor polgármester
Telefon: 06/22-435-502
e-mail cím: hivatal@kislang.hu

Árajánlatot adó adatai

Név: Gál Balázs e.v.
Cím : 8130 Enying, Semmelweis utca 3.
Adószám: 46221335-1-27
Képviselője: Gál Balázs
Telefon: 06-30/986-1254
E-mail cím : nyufi2@t-online.hu

Árajánlat

Kislángi Ravatalozóhoz háromszárnyú ajtók készítése és beszerelése

Háromszárnyú ajtó készítése 290x202 cm méretben,
Borovi fenyőből, osztott kazettás kivitelben,
Cellbarna festéssel.

Szállítva , beszerelve: 2 db 722.000 Ft/db 1.444.000 Ft

1.444.000 Ft

ÁFA: alanyi mentes : -----

KISADÓZÓ: 1.444.000 Ft

Az anyagár változtatásra a jogot fenntartom

Enying, 2022. január 17.

Tisztelettel:

Gál Balázs

Gál Balázs e.v. kisdózó
8130 Enying, Semmelweis u. 3.
Adószám: 46221335-1-27
Nyilvántartási szám: 3796594
Bank: 11736075-20003225

CSICSI HŰTŐ KFT.

HŰTŐKAMRÁK GYÁRTÁSA

ÁRAJÁNLAT

Kislángi Polgármesteri Hivatal	
Ügyvezető	
2022 JAN. 17	
Szám	Melléklet
189-3	

A Magyar Falu Program keretében „Temető fejlesztése” című alprogramhoz Kisláng Község Önkormányzata részére

Árajánlat kérési adatai:

Név: Kisláng Község Önkormányzata

Cím: 8156 Kisláng, Fő utca 63.

Adószám: 15727402-2-07

Képviselője: Rumpler Tibor polgármester

Telefon: 06/22-435-502

E-mail cím: hivatal@kislang.hu

Árajánlatot adó adatai:

Név: Csicsi Hűtő Kft

Cím: 2120 Dunakeszi Eisemann Mihály u. 6/A

Adószám: 23046931-2-13

Képviselője: Szabó Zoltán Tulajdonos -ügyvezető

Telefon: 06/30-5955-960

E-mail cím: csicsihutokft@gmail.com

Tárgy: 1 db 2 férőhelyes Mobil hűtőkamra halott tárolására (halottas hűtőkamra)

Mobil halott hűtőkamra

A kamratest poliuretánszigetelésű 60 mm vastag, kívül-belül fehér RAL9002 porszórt horganyzott lemezzel borított szendvicspanelből készül. 1 db egyszárnyú nyíló ajtóval és rozsdamentes kerettel, ajtósarokkal és zárral szerelve

A kamratest 150 mm magas rozsdamentes zártszelvény kereten áll, 6 ponton állítható lábbal (+40mm állítási lehetőséggel)

Koporsós kivitel: melyben a szállító eszközzel vagy koporsóval tároljuk az elhunytat. 1 db 650x250 mm guruló tepszi (melyre illesszük a koporsó elejét és így toljuk be) és 1 db fix rögzítésű tepszi (melyre a betolt koporsó külső végét tesszük).

1 db kamratest tetejére szerelt hűtő gépészet, digitális hőfokszabályzó, automata leolvasztás. (gépészet magassága 350mm Feszültség: 230 V)

1 db elpárologtató a belső mennyezeten 150 mm belógással. Kondenz víz elvezetésének leállási pontot biztosítani kell a kamra testen kívülről

Méretetek: szélxhosszxmag: 900x2400x1300 mm magassághoz hozzáadódik a keret és a gépészet magassága

Magasság összesen: 1850 mm

A helyiségben ahová bekerül a kamratest a gépészet miatt szellőzést kell biztosítani!

A kamra test előtt a kényelmes ki és betároláshoz legalább annyi helyre van szükség, mint a kamra hossza (2400 mm).

CSICSI HŰTŐ KFT.

HŰTŐKAMRÁK GYÁRTÁSA

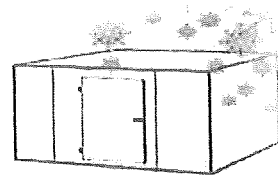

Eltérő méretek is rendelhetőek.

Mindösszesen :.....1.230.000 Ft nettó.....332.100 Ft áfa.....1.562.100 Ft bruttó

Az ár HUF van megadva.

Beüzemelve !

A teljes egységre 12 hó garanciát vállalunk!

A hűtőkamrát Magyarországon, telephelyünkön gyártjuk és állítjuk össze.

Kivitelezés: Megrendeléstől és előleg beérkezéstől számítva 5-6 hét. (egyeztetés szükséges)

Fizetési feltételek: Banki utalás , 50% előleg ,átadást követően 6 napos

Ajánlat érvényessége 90 nap

CSICSI-HŰTŐ KFT.
2120 Dunakeszi, Elesemann M. u. 6/A.
Adószám: 23046931-2-13
Cégjegyzékszám: 13-09-185762
Ész.: 11736008-20881302

Szabó Zoltán 30/5955-960

2022-01-17

Árajánlat

Kisláng Község Önkormányzata részére, Kisláng, 0190/2 hrsz. alatti ravatalozó hidegburkolási munkáira

Címzett: Kisláng Község Önkormányzata
8156 Kisláng, Fő u. 63.

Adószám: 15727402-2-07

Képviseli: Rumppler Tibor polgármester

Árajánlat adó: VIK-Inox Kft.

8000 Székesfehérvár, Becskereki u. 42.

Adószám: 25752436-2-07

Cégjegyzékszám: 07-09-027303

Ssz.	Tételcím	Mennyi- ség		Egységre jutó		Tétel ára összesen	
		Anyag	Munkadíj	Anyag	Munkadíj	Anyag	Munkadíj
1.	Fal- és padlófelület előkészítése alapozó és tapadóhíd felhordása egy rétegben	35 m2	650 Ft	780 Ft	22 750 Ft	27 300 Ft	
2.	Padlóburkolat készítése beltérben, Gres lappal, diagonálban vagy hálósan, fugázva	35 m2	10 735 Ft	13 910 Ft	375 725 Ft	486 850 Ft	
		Összesen:		398 475 Ft	514 150 Ft		
		ÁFA vetítési alap:		912 625 Ft			
		ÁFA:		246 409 Ft			
		Munka ára összesen:		<u>1 159 034 Ft</u>			

Az árajánlat 60 napig érvényes, és tartalmazza a fel- és levonulás költségét is.
A kivitelezés során esetlegesen előforduló egyes módosítások, felmerülő plusz munkák az ajánlatot befolyásolhatják.

Kelt: Székesfehérvár, 2022. január 13.

VIK-INOX KFT.

8000 Székesfehérvár, Becskereki u. 42.

Adószám: 25752436-2-07

Cégjegyzékszám: 07-09-027303

Bank: 10700083-68840004-51166605

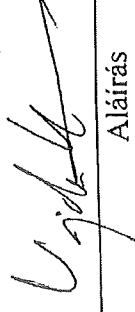

Aláírás

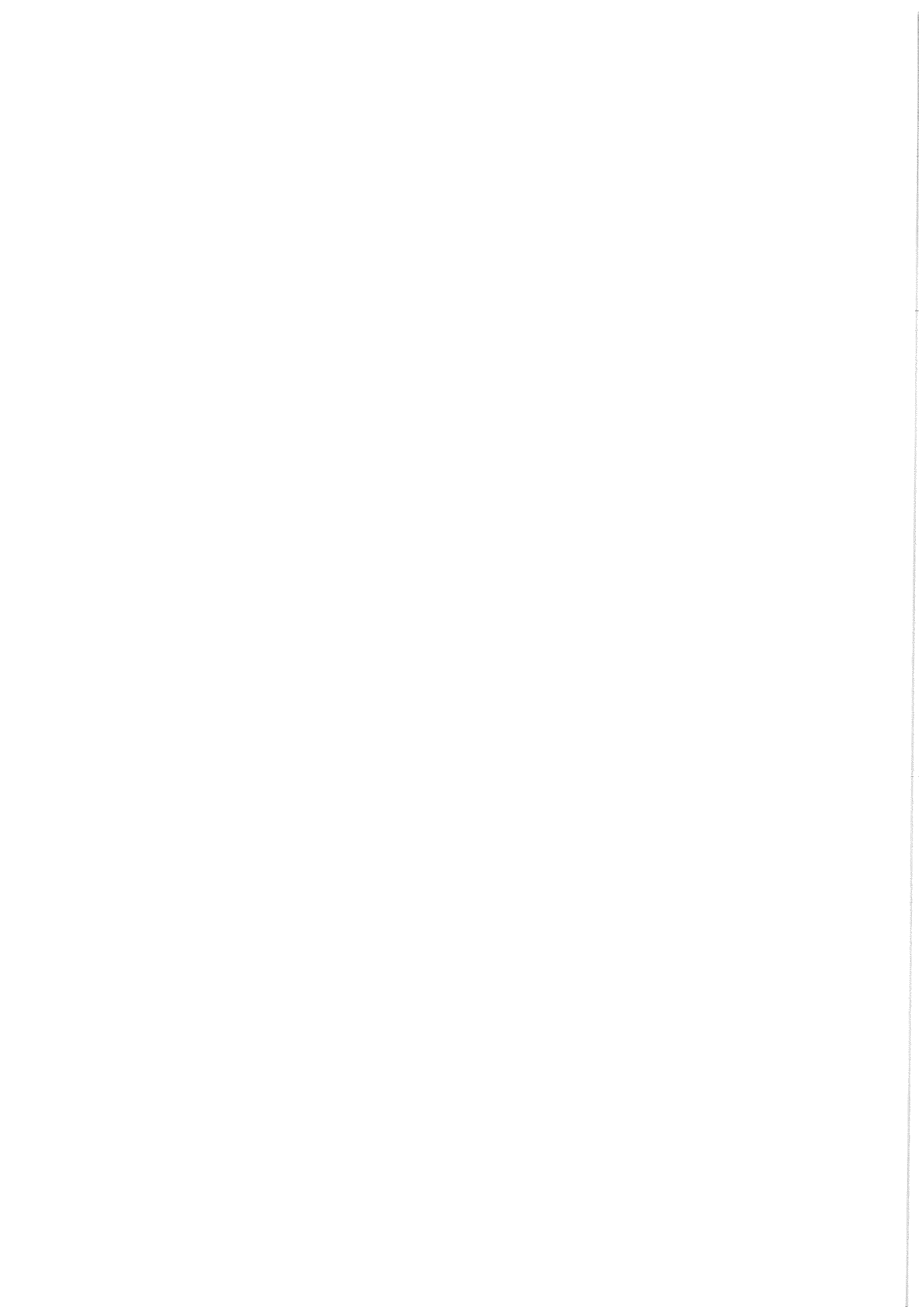

ELŐTERJESZTÉS

Kisláng Község Önkormányzat Képviselő-testületének
2022. február 7-én tartandó rendkívüli ülésére

Pályázat benyújtása a Magyar Falu Program „Óvodai játszóudvar és közterületi játszótér fejlesztése” című, MFP-OJKJF/2022. kódszámú alprogramra

Az előterjesztést készítette: dr. Berta Edina
jegyző

Tisztelt Képviselő-testület!

Tájékoztatom a Tisztelt Képviselő-testületet, a Miniszterelnökséget vezető miniszter (a továbbiakban: Támogató) pályázatot hirdetett a Magyar Falu Program keretében Magyarország területén működő 5000 fő, és ez alatti állandó lakosságszámú települések önkormányzatai/önkormányzatok társulásai (továbbiakban: önkormányzat) számára óvodai játszóudvar és közterületi játszótér fejlesztésére (a továbbiakban: kiírás). A pályázat kódszáma: MFP-OJKJF/2022.

A pályázati kiírás indokoltsága és célja:

Magyarország Kormányának célja a Magyar Falu Program megvalósítása kapcsán a vidéki települések népességmegtartó és népességnövelő erejének fokozása. Az „Óvodai játszóudvar és közterületi játszótér fejlesztése” alprogramhoz kapcsolódóan cél, hogy a vidéki kistelepüléseken élő gyermekek egészséges testi és lelki fejlődését segítse és kortól függetlenül lehetőséget biztosítson a szabadidő hasznos eltöltésére.

Ennek keretében a kiírás célja, hogy minél több kistelepülésen elérhetővé váljon biztonságos, változatos játékokkal felszerelt játszótér, minden óvodában megvalósuljon a nevelési-oktatási intézmények működéséről és a köznevelési intézmények névhasználatáról szóló 20/2012. (VIII. 31.) EMMI rendelet szerinti követelményeknek megfelelő eszközök és felszerelések beszerzése, óvodai játszóudvarok felújítása, hiszen ez elengedhetetlen a kisgyermekkorai nevelés hatékony fejlesztése szempontjából. Mindezek eredményeként létrehozott játszóudvarok, közterületi játszótérek, beszerzett fejlesztő eszközök hozzájárulnak, hogy a kisgyermek fejlődési lehetőségei javuljanak, a családtagok hasznos szabadidős tevékenysége biztosítottá váljon.

A közterületi kültéri fitness parkok szerte a világon egyre népszerűbbek, hiszen a kültéri fitness eszközöket a település lakói a mindennapi edzéseikhez tudják hasznosítani. Szélesebb tömegek számára biztosítják az ingyenes mozgás, sportolás lehetőségét, továbbá vonzerejük abban is rejlik, hogy szinte bármikor elérhetőek, nincsenek időkorlátok a használatot illetően. Ezeket a játszótérek edzettségi állapottól, életkortól, nemtől függetlenül bárki használhatja, így a játszótérezés családi programmá válhat. A sport mindenkié: a kültéri fitness parkok izgalmas a kamasznak és a mozgás örömét nyújtja az újra felfedező nagypapának is.

Az „Óvodai játszóudvar és közterületi játszótér fejlesztése” című alprogram részeként 2022-ben tervezett az 5000 fő, és ez alatti állandó lakosságszámú településeken közterületi játszótérek és óvodai játszóudvarok építése, kialakítása, felújítása, eszközök és felszerelések fejlesztése, beszerzése.

Az alprogram lehetőséget biztosít az 5000 fő, és ez alatti állandó lakosságszámú településeken az önkormányzat tulajdonában lévő közterületi játszóterek és óvodai játszóudvarok építésére, kialakítására, felújítására, eszközök és felszerelések fejlesztésére, beszerzésére, ezáltal a vidéki kistépeléseken élők egészséges testi és lelki fejlődésének segítésére.

Önállóan támogatható tevékenységek:

Óvodai játszóudvarhoz kapcsolódó tevékenységcsoport

A) Óvodai játszóudvar kialakítása (építése), felújítása, korszerűsítése (például: kerékpártároló; babakocsi tároló létesítése; kerítés építése, javítása; zöldterület fejlesztése; új burkolat kialakítása; kültéri tároló kialakítása, felújítása);

B) A 20/2012. (VIII. 31.) EMMI rendelet szerinti játszóudvar követelményeknek, illetve a vonatkozó kötelező minimális eszköz- és felszerelés jegyzéknek (6. számú mellékletben szereplő link) megfelelő alábbi eszközök és felszerelések:

- kültéri játszóeszköz és berendezés;
- kerti asztal;
- kerti pad;
- babakáz;
- udvari ivócsap, ivókút;
- udvari homokozó;
- takaróháló, takaróponyva;
- mozgáskultúrát, mozgásfejlődést segítő, mozgásigényt kielégítő eszközök; valamint
- hulladékgyűjtő;
- pihenőpad;
- takarítóeszközök;
- kerti munkaeszközök, szerszámok;
- tűzoltó készülék. VAGY

Közterületi játszótérhez kapcsolódó tevékenységcsoport

A) Közterületi játszótér kialakítása (építése), felújítása, korszerűsítése (például: kerékpártároló; kerítés építése, javítása; zöldterület fejlesztése; ivócsap, ivókút beszerzése, építése; új burkolat kialakítása; kültéri játszóeszköz és berendezés fejlesztése);

B) Közterületi kültéri fitness park kialakítása (építése, felújítása, korszerűsítése (például: új burkolat kialakítása, ivókút kialakítása, kültéri fitness eszközökkel, berendezésekkel illetve teqball asztallal történő fejlesztése).

C) A játszótéri eszközök biztonságosságáról szóló 78/2003. (XI. 27.) GKM rendelet szerinti követelményeknek megfelelő játszótéri eszközök és felszerelések, valamint hulladékgyűjtő és pihenőpad beszerzése.

Egy pályázat keretében csak egy önállóan támogatható tevékenységcsoportra (azaz vagy a 2.1.1.1. pont alapján, vagy a 2.1.1.2. pont alapján), és a kapcsolódó önállóan nem támogatható tevékenységekre igényelhető támogatás. Az egyes tevékenységcsoportokon belül lehetőség van A, B és C tevékenységek önálló vagy együttes megvalósítására is. Az önállóan támogatható tevékenységekre vonatkozóan meghatározott maximálisan igényelhető támogatási összegbe beleszámítandó az önállóan nem támogatható tevékenységekre igényelhető támogatási összeg is.

Felhívjuk a figyelmet, hogy amennyiben a 2.1.1.1. pont szerinti tevékenységcsoportra irányul a pályázat, és a pályázat benyújtásakor nem működő óvodához kapcsolódik a fejlesztés, úgy

legkésőbb az elszámoláskor rendelkeznie kell az új óvodára vonatkozó alapító vagy létesítő okirattal, szakmai alapküldokumentummal, mely az elszámolás vizsgálata során ellenőrzésre kerül.

Önállóan nem támogatható, választható tevékenységek:

Tájékoztatás és nyilvánosság biztosítása (lásd még: jelen kiírás 4.4. pontja).

A projekt végrehajtására rendelkezésre álló időtartam

A projekt fizikai befejezésére a Támogatói Okirat hatálybalépésétől (közléstől) számított legfeljebb 18 hónap áll rendelkezésre.

Fenntartási kötelezettség

- Építési beruházások esetén az elszámolás jóváhagyásáról szóló döntés hatálybalépését követő hónap első napjától számított öt éven át,
- Eszközök, berendezések tekintetében az elszámolás jóváhagyásáról szóló döntés hatálybalépését követő hónap első napjától számított három éven át tart.

A támogatással érintett ingatlanvagyon a beruházás megvalósításától számított öt évig nem terhelhető meg, és nem idegeníthető el kivéve, ha egyedi kérelem alapján a Támogató engedélyt ad rá.

A pályázatot kizárólag elektronikus úton, a Magyar Államkincstár által a Magyar Falu Program végrehajtására létrehozott és üzemeltetett elektronikus benyújtó felületen keresztül lehet benyújtani.

Pályázók (Jogosultak) köre Jelen kiírásra pályázatot nyújthatnak be:

- Helyi önkormányzati költségvetési irányító és költségvetési szervek (GFO 321) esetén: azok a települések, ahol az állandó lakosság szám 5000 fő, és ez alatti, a 2021. január 1. napján a Belügyminisztérium által kezelt adatok alapján;
- Helyi önkormányzatok társulása (GFO 327) esetén: azok a társulások, amelyeknek a fejlesztés helye szerinti tagtelepülésén az állandó lakosság száma 5000 fő, és ez alatti, a 2021. január 1. napján a Belügyminisztérium által kezelt adatok alapján.

A pályázatot benyújtó önkormányzatnak/társulásnak rendelkeznie kell hivatali kapuval. A kapcsolattartás kizárólag elektronikus úton történik.

Jelen kiírás keretében a pályázatok benyújtására 2022. január 3. és 2022. február 8. között van lehetőség.

A projektekre maximálisan igényelhető támogatási összeg 6 millió forint.

A támogatás formája:

A Magyar Falu Program (a továbbiakban: MFP) keretében nyújtott támogatás vissza nem térítendő, 100%-os támogatási intenzitású hazai támogatásnak minősül.

Fentiek alapján lehetőség van pályázatot benyújtani a Magyar Falu Program „**Óvodai játszóudvar és közterületi játszótér fejlesztése**” című, MFP-OJKJF/2022. kódszámú alprogramon belül a Kislángi Csicsergő Óvoda (8156 Kisláng, Fő utca 53., hrsz. 355/1 hrsz) tekintetében az óvoda utcafronti kerítésének felújítására.

A Kislángi Csicsergő Óvoda jelenlegi gyermeklétszáma 106 fő. Az óvoda a 2021/2022-es nevelési évben négy csoportszobával és egy tornaszobával rendelkezik. Az épület 2017-ben energetikai korszerűsítésen esett át, melynek során megvalósult az épület külső hőszigetelése új homlokzati burkolattal, továbbá nyílászáróinak cseréje, valamint a fűtés korszerűsítése.

Kisláng Község Önkormányzata az Óvoda utcafronti kerítésének felújítását az alábbi indokok alapján tartja nagyon fontosnak és rövid időn belül megoldandó feladatnak. Az óvoda kerítését több évtizeddel ezelőtt készítették, amely oszlopokra szerelt drótfonatból áll, a bejárati kapuk fa elemekből készültek. A kerítés és a kapuk is ezen idő alatt teljesen elhasználódtak, nehezen töltik be funkciójukat, valamint az újonnan felújított épülethez és az óvoda helye szerinti fő közlekedési úthoz településképi szempontból nem illeszkednek.

A Magyar Falu Program keretében a pályázati projektben foglaltak megvalósításával a Kislángi Csicsergő Óvoda utcafronti kerítésének felújítása során a jövőben megvalósulna, hogy minden kislángi gyermek megfelelő színvonalú és felszereltségű óvodába jár és egyetlen kislángi gyermeket se érne hátrány, azért, mert kistelepülésen él. Mindez elengedhetetlen a kisgyermekkori nevelés hatékony fejlesztése szempontjából.

Fentiek tekintetében árajánlatot kértünk a kivitelezés tekintetében, melyek a következők:

- Kerítés utcafronti rész fémipari munkálataira: bruttó 1.996.948,- Ft
(Brezsnyánszki Fémipari Kft. 8156 Kisláng, Petőfi S. u. 65.)
- Kerítés utcafronti rész építőipari munkáira: bruttó 2.970.403,- Ft (VIK-INOX Kft. 8000 Székesfehérvár, Becskereki u. 42.)

Továbbá önállóan nem támogatható tevékenységekre műszaki tervek, projektábra: 106.858,- Ft

Összes bekerülési költség: 5.074.209,- Ft

Az árajánlatok és a hatósági nyilatkozatok beszerzése megtörtént, melyek alapján a projekt bekerülési költsége 5.074.209,- Ft.

Az árajánlatok az előterjesztés mellékletét képezik.

Kérem a Tisztelt Képviselő-testületet az előterjesztés megtárgyalására és a határozati javaslatban foglaltak elfogadására.

Kisláng, 2022. február 4.

Rumpler Tibor sk,
polgármester

HATÁROZATI JAVASLAT

Kisláng Község Önkormányzat Képviselő-testületének

/2022. (II.7.) határozata

Pályázat benyújtása a Magyar Falu Program „Óvodai játszóudvar és közterületi játszótér fejlesztése” című, MFP-OJKJF/2022. kódszámú alprogramra

Kisláng Község Önkormányzat Képviselő-testülete úgy döntött, hogy pályázatot nyújt be a Miniszterelnökséget vezető miniszter által meghirdetett a **Magyar Falu Program „Óvodai játszóudvar és közterületi játszótér fejlesztése” című, MFP-OJKJF/2022. kódszámú pályázati** alprogramon belül a Kislángi Csicsergő Óvoda (8156 Kisláng, Fő utca 53., hrsz. 355/1 hrsz) tekintetében az óvoda utcafronti kerítésének felújítására 5.074.209,- Ft összegű támogatási igényre.

Kisláng Község Önkormányzat Képviselő-testülete felhívja a polgármestert a pályázat benyújtásával kapcsolatos nyilatkozatok megtételére és a pályázat benyújtására.

Határidő: 2022. február 8.

Felelős: Rumpler Tibor
polgármester

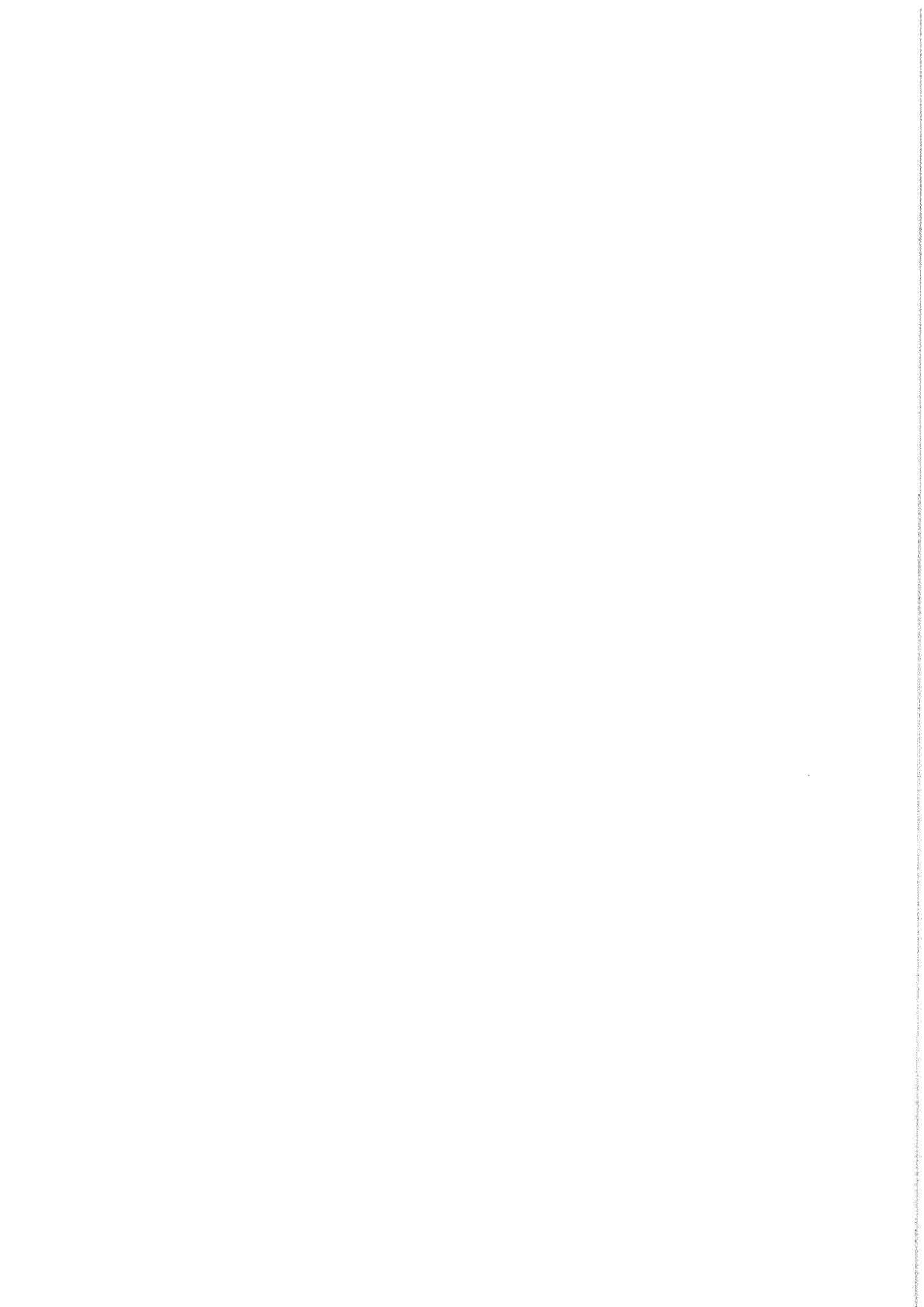

ÁRAJÁNLAT

A Magyar Falu Program keretében meghirdetett „Óvodaudvar és közterületi játszótér fejlesztése” MFP-OJKJF/2022 kódszámú pályázat Község Önkormányzata részére

Árajánlat kérő adatai:

Név: Kisláng Község Önkormányzata

Cím: 8156 Kisláng, Fő utca 63

Adószám: 15727402-2-07

Képviselője: Rumpler Tibor

Telefon: 06/22-435-502

E-mail cím: hivatal@kislang.hu

Árajánlatot adó adatai:

Név: Brezsnnyánszki Fémipari Kft

Cím: 8156 Kisláng, Petőfi utca 65

Adószám: 13195474-2-07

Képviselője: Brezsnnyánszki Zoltán

Telefon: 0630/5584393

E-mail cím: brezsnnyanszki@gmail.com

Kislángi Csicsergő óvoda-minibölcsőde és konyha óvoda kerítés utcafronti rész felújítása

Az egységes kinézet miatt a díszítő elemek hordozói és a kiskapu mérete 40x20x2 mm. Függőleges pálcái 15x15x1,5 mm zártszelvény, amely végén virág formájú csúcsdíz található. Kiskapunál, kerítésnél a pálcák közötti szabad távolság kevesebb mint 120 mm. A kapunál, kiskapunál a sűrítés 15x15x1,5 mm-es zártszelvényből, melynek végén gömbdíz található. Az oszlopok, kerítés elemek felületvédelme alapozó festéssel, majd RAL szín szerinti festéssel biztosított.

Az árajánlat nem tartalmazza a betonozási, falazási munkákat.

	Egység	Nettó összege	Felszámított ÁFA	Bruttó összeg
Kétszárnyú nagykapu 3800 mm	1 db	788.000 Ft	212.760 Ft	1.000.760 Ft
Egyszárnyú kiskapu 1035mm	1 db	182.600 Ft	49.302 Ft	231.902 Ft
Kerítés elemek 2081 mm	9 db	451.800 Ft	121.986 Ft	573.786 Ft
Zártszelvény oszlopok 100x50x3	12 db	150.000 Ft	40.500 Ft	190.500 Ft
Összesen		1.572.400 Ft	424.548 Ft	1.996.948 Ft

Az árajánlat 18 hónapig érvényes.

Kisláng, 2022. február 2.

Brezsnnyánszki Zoltán
ügyvezető igazgató

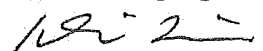

Brezsnnyánszki Fémipari Kft.
Kisláng, Petőfi utca 65
Tél: 06-22-435-502
Fax: 06-22-435-503
E-mail: hivatal@kislang.hu

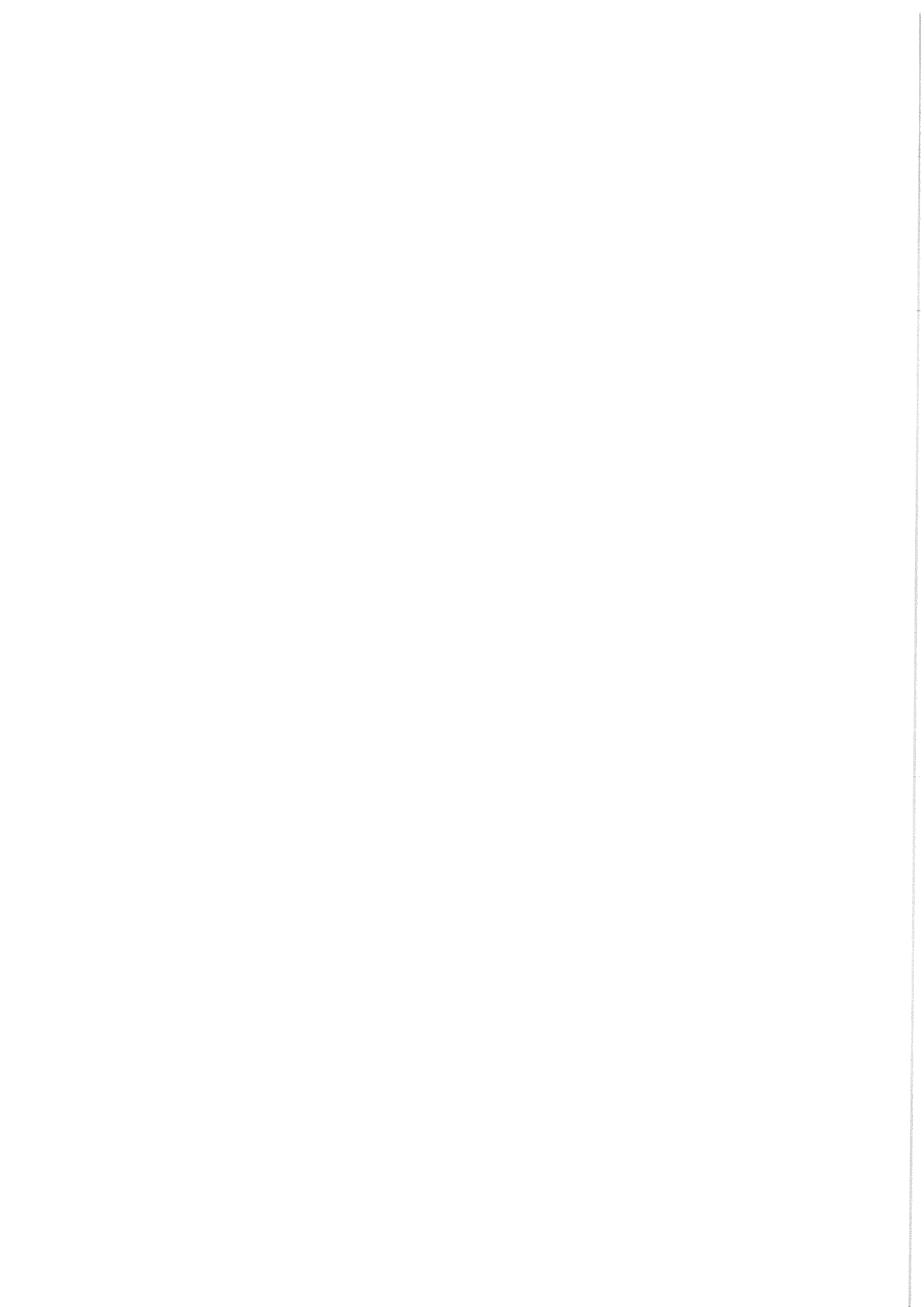

Árajánlat

Kiszláng Község Önkormányzata részére, Kiszláng, Fő u. 53. alatti Óvoda kerítésépítési munkáira

Címzett: Kiszláng Község Önkormányzata
8156 Kiszláng, Fő u. 63.

Adószám: 15727402-2-07

Képviseli: Rumpler Tibor polgármester

Árajánlat adó: VIK-Inox Kft.

8000 Székesfehérvár, Becskerekí u. 42.

Adószám: 25752436-2-07

Cégjegyzékszám: 07-09-027303

Ssz.	Tételcím	Mennyiség		Egységre jutó		Tétel ára összesen	
		seg	Anyag	Munkadíj	Anyag	Munkadíj	Munkadíj
1.	Meglévő kerítések bontása, idomacél rács vagy korlát	25 fm	0 Ft	4 000 Ft	0 Ft	100 000 Ft	
2.	Alapárók kiemelése közmű nélküli területen, gépi erővel, kiegészítő kézi munkával	10 m3	0 Ft	17 250 Ft	0 Ft	172 500 Ft	
3.	Kitermelt talaj elszállítás depóniába helységeen belül.	1 kts	0 Ft	40 000 Ft	0 Ft	40 000 Ft	
4.	Betonacél helyszíni szerelése vízszintes tartószerkezetbe, 10 mm betonacélból	74 kg	870 Ft	380 Ft	64 380 Ft	28 120 Ft	
5.	Vasbeton sávalap készítése, pumpás technológiával, C16/20 minőségű betonból	10 m3	50 750 Ft	14 800 Ft	507 500 Ft	148 000 Ft	
6.	Eőregyártott fém oszlopok elhelyezése	13 db	0 Ft	4 000 Ft	0 Ft	52 000 Ft	
7.	Betonkerítés készítése, ragasztásos technológiával, LEIER Kaiserstein Architektúra kerítéskőből, 20 cm vastagságban	12 m2	38 900 Ft	19 800 Ft	466 800 Ft	237 600 Ft	
8.	Betonacél helyszíni szerelése kerítéselemekbe, 10 mm betonacélból	36 kg	870 Ft	380 Ft	31 320 Ft	13 680 Ft	
9.	Betonkitöltés készítése, helyszínen kevert, C16/20-16 minőségű betonból	2 m3	48 400 Ft	23 200 Ft	96 800 Ft	46 400 Ft	
10.	LEIER Lábazati kúpos betonfedlap elhelyezése, ragasztóba, 49x25x4 cm	80 db	1 920 Ft	1 450 Ft	153 600 Ft	116 000 Ft	
11.	LEIER Kaiserstein Architektúra kerítéskő fugázása	12 m2	1 370 Ft	3 980 Ft	16 440 Ft	47 760 Ft	
		Összesen:		1 336 840 Ft	1 002 060 Ft		
		ÁFA vetítési alap:		2 338 900 Ft			
		ÁFA:		631 503 Ft			
		Munka ára összesen:		2 970 403 Ft			

Az árajánlat 60 napig érvényes és tartalmazza a teljes fel- és levonulást, takarítást, illetve a szükséges gépköltségeket is.
A kivitelezés során esetlegesen előforduló egyes módosítások, felmerülő plusz munkák az ajánlatot befolyásolhatják.

Kelt Székesfehérvár, 2022. február 03.

VIK-INOX KFT.

8000 Székesfehérvár, Becskerekí u. 42.

Adószám: 25752436-2-07

Cégjegyzékszám: 07-09-027303

Bank: 10700093-69849994-51100005

Aláírás

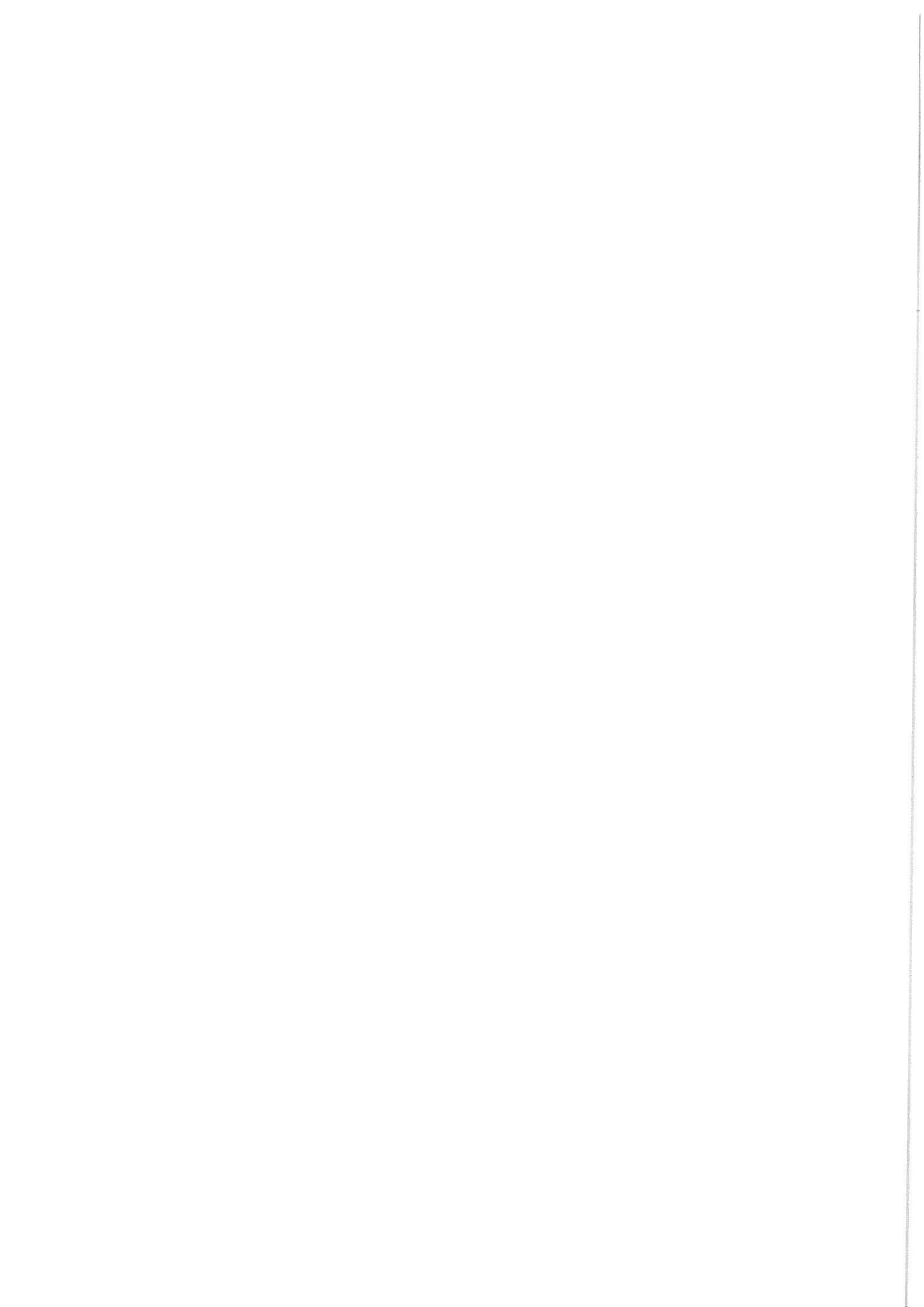

ELŐTERJESZTÉS

**Kisláng Község Önkormányzat Képviselő-testületének 2022. február 7.
napján tartandó rendkívüli ülésére**

**Pályázat benyújtása a Magyar Falu Program keretében meghirdetett „Önkormányzati
járdaépítés/felújítás támogatása” MFP-BJA/2022. kódszámú felhívásokra**

**Az előterjesztés készítette: dr. Berta Edina
jegyző**

A Miniszterelnökséget vezető miniszter (a továbbiakban: Támogató) pályázatot hirdet a Magyar Falu Program keretében Magyarország területén működő 5000 fő, és ez alatti állandó lakosságú települések önkormányzatai/ önkormányzatok társulásai (a továbbiakban: önkormányzat) számára járdák fejlesztésének támogatására (a továbbiakban: kiírás).

A pályázati kiírás indokoltsága és célja

A vidéki települések épített környezetének infrastrukturális állapota az elmúlt évek fejlesztései ellenére is elmarad a városokétól. Szinte valamennyi hazai település esetében beszélhetünk felújításra szoruló járdáról. Az 5000 fő, és ez alatti állandó lakosságú települések esetében ez hatványozottan igaz. A kisebb településeken a gondos gazdálkodás ellenére sem tudnak forrást biztosítani ezen felújítási munkákra. Magyarország Kormányának alapvető célja a vidéki települések népességmegtartó és népességnövelő erejének fokozása. Ezen céllal összhangban az alprogram vonatkozásában a Kormány célul tűzte ki a vidéki térségek közlekedési infrastruktúrájának fejlesztését, ezáltal az alapvető szolgáltatások hozzáférhetőségének javítását, a településkép épülését, ezzel elősegítve a lakosság életminőségének javulását. Jelen támogatás megoldási javaslatot tartalmaz az 5000 fő, és ez alatti állandó lakosságú településeken található járdák építésének, felújításának támogatására

A pályázat célja, támogatható tevékenységek

A pályázati kiírás célja az 5000 fő, és ez alatti állandó lakosságú települések járdái építésének, felújításának támogatása, és ezáltal a vidéki kistelepülések hátrányainak mérséklése, az életminőség javítása.

A projekt keretében támogatható tevékenységek

Önállóan támogatható tevékenységek

- Önkormányzati tulajdonban lévő ingatlanon történő új, szilárd burkolatú járda építésének támogatása (anyag - például: térkő, zsaluanyag, stb. - és munkadíj);
- Szilárd burkolatú járda javításának, felújításának - anyag és munkadíj - támogatása (önkormányzat vagy a Magyar Állam tulajdonában és a Magyar Közút Nonprofit Zrt. vagyonkezelésében lévő ingatlanokon elhelyezkedő járdákhoz).

Önállóan nem támogatható, választható tevékenységek

Önállóan nem, csak a 2.1.1. pontban felsorolt tevékenységekkel együtt támogatható tevékenységek:

Az összes elszámolható költségre vetítve legfeljebb 7%-os támogathatóság (lásd még jelen kiírás 4.4. pontja):

- projekt-előkészítési, tervezési költségek;
- projektmenedzsment költsége;
- közbeszerzési eljárások lefolytatásának díja;
- műszaki ellenőri szolgáltatás költsége.

Önállóan nem támogatható, kötelezően megvalósítandó tevékenység Tájékoztatás és nyilvánosság biztosítása.

Nem támogatható tevékenységek

A kiírás keretében a 2.1. pontban és alpontjaiban meghatározott tevékenységeken túlmenően más tevékenység nem támogatható, különös tekintettel a jelen kiírás 4.6. és az Útmutató 2022. 3.6. pontjában foglaltakra, továbbá:

- nem nyújtható be támogatási igény olyan műszaki, szakmai tartalmú fejlesztésre, amelyre a Magyarország 2022. évi központi költségvetéséről szóló 2021. évi XC. törvény 3. melléklet - A helyi önkormányzatok kiegészítő támogatásai, I. Előirányzatok és támogatások 3. A helyi önkormányzatok felhalmozási célú kiegészítő támogatásai 3.5. „Belterületi utak, járdák, hidak felújítása jogcím” tekintetében az „Önkormányzati feladatellátást szolgáló fejlesztések támogatására” című pályázati kiírásra benyújtott és Támogatói Okirattal rendelkező, folyamatban-, vagy fenntartási időszakban lévő fejlesztések (megvalósítási hely(ek) tekintetében);
- a 2.1.3. pontban meghatározott tevékenységen túli kommunikációs költségek (például: weblap létrehozása; weblap üzemeltetési költségei; domain díj, stb.).

A projekt fizikai befejezésére a Támogatói Okirat hatálybalépésétől (közléstől) számított legfeljebb 18 hónap áll rendelkezésre.

Jelen kiírás keretében a projekt fizikai befejezését a beszerzett anyagok felhasználásával létrehozott / megvalósított / felújított járda műszaki átadása jelenti.

Fenntartási kötelezettség: A fenntartási kötelezettség az elszámolás jóváhagyásáról szóló döntés hatályba lépését követő hónap első napjától számított öt éven át tart.

A fejlesztés eredményeként kialakított, felújított önkormányzati tulajdonú ingatlanon lévő közhasználatú parkoló használata a fenntartási időszak végéig nem lehet díjköteles.

Pályázat benyújtásának határideje: 2022. január 3. és 2022. február 8. között a Magyar Államkincstár elektronikus benyújtó felületén keresztül.

A támogatás formája: Vissza nem térítendő, 100%-os támogatási intenzitású, hazai támogatásnak minősül.

Pályázók (Jogosultak) köre

Jelen kiírásra pályázatot nyújthatnak be:

- Helyi önkormányzati költségvetési irányító és költségvetési szervek (GFO 321) esetén: azok a települések, ahol az állandó lakosságszám 5000 fő, vagy ez alatti, a 2021. január 1. napján a Belügyminisztérium által kezelt adatok alapján;
- Helyi önkormányzatok társulása (GFO 327) esetén: azok a társulások, amelyeknek a fejlesztés helye szerinti tagtelepülésen (projekt megvalósulási helyszínén) az állandó lakosságszám 5000 fő, és ez alatti, a 2021. január 1. napján a Belügyminisztérium által kezelt adatok alapján.

Az elnyerhető támogatás mértéke: 10 millió forint.

Fentiek alapján Önkormányzatunk a Magyar Falu Program „Önkormányzati járdaépítés/felújítás támogatása” című MFP-BJA/2022. számú alprogramon belül az önállóan támogatható tevékenységek keretében tervezheti a **Kisláng Szent István utca egy járdaszakaszának felújítását.**

A Magyar Falu Program keretében a felújítási, burkolaterősítési munkák végzéséhez sem építési engedély, sem vízjogi létesítési engedély nem szükséges, mivel a felújítás nem engedélyköteles tevékenység és a vízvezetés rendszere sem változik. A tervezett építészeti-műszaki megoldás megfelel a vonatkozó jogszabályoknak, általános érvényű és eseti előírások. A nem építési engedélyköteles építési tevékenységről a pályázathoz csatoltuk a tervező által kiállított igazolást, továbbá a tervezői költségvetést.

A pályázati projektben foglaltak megvalósításával **Kisláng Szent István utca járdaszakaszának felújítása** történne meg és ezáltal az Önkormányzat a lakosság részére biztonságos közlekedést tudna biztosítani. A közlekedési infrastruktúra fejlesztésével az Önkormányzat elősegítené a lakosság részére az alapvető szolgáltatásokhoz történő hozzáférést, a könnyű, biztonságos megközelíthetőséget, a településkép épülését, a lakosság életminőségének javítását.

A pályázat benyújtásához a szükséges árajánlatokat (járdaszakasz felújítás) megkértük. A bekért árajánlatok alapján a beruházás megvalósítása érdekében pályázni kívánt összeg 10.000.000,- Ft, mely tartalmazza a járdaszakasz felújítását, a tervező, a műszaki ellenőr díját és a projekt nyilvánosság biztosításának költségét is.

Kérem a Tisztelet Képviselő-testületet az előterjesztés megvitatására és a határozati javaslatban foglaltak elfogadására.

Kisláng, 2022. február 4.

Rumpler Tibor sk,
polgármester

HATÁROZATI JAVASLAT

KISLÁNG KÖZSÉG ÖNKORMÁNYZAT KÉPVISELŐ-TESTÜLETÉNEK/2022.(II.4.) HATÁROZATA

Pályázat benyújtása a Magyar Falu Program keretében kiírt „Önkormányzati járdaépítés/felújítás támogatása”, MFP-BJA/2022. kódszámú felhívásra.

Kisláng Község Önkormányzat Képviselő-testülete úgy döntött, hogy Kisláng Község Önkormányzata pályázatot nyújt be a Miniszterelnökséget vezető miniszter által a Magyar Falu Program keretében Magyarország területén működő 5000 fő, és ez alatti állandó lakosságú települések önkormányzatai/önkormányzatok társulásai számára járdák fejlesztésének támogatásár **kiírt** „Önkormányzati járdaépítés/felújítás támogatása” című, MFP-BJA/2022. kódszámú pályázati kiírásra a **Kisláng Szent István utca egy járdaszakaszának felújítására**, 10.000.000,- Ft pályázati összegben.

Kisláng Község Önkormányzat Képviselő-testülete felhívja a polgármestert a pályázat benyújtásával kapcsolatos nyilatkozatok megtételére és a pályázat benyújtására.

Határidő: 2022. február 8.

Felelős: Rumpler Tibor
polgármester

sor	emir	szoveg	menny	egys	egys ár	tétel ár
Létesítmény: 2022/704 Kisláng, járda - felújítás						
Fejezet: 1 Járdafelújítás						
1	6401004000C	Kavicsbeton burkolat bontása géppel, hidraulikus bontófejjel	28,8	m3	7832	225562
2	6101002000C	Makadám rendszerű útpálya és mechanikai stabilizáció bontása géppel, hidraulikus bontófejjel	28,8	m3	3034,5	87394
3	2111004000C	Törmelék felrakása szállítóeszközre géppel, és szállítás lerakóhelyre	31,7	m3	5835,6	184989
4	2106001000C	Lerakóhelyre csak beton				
4	2106001000C	Bevágási szelvény bővítése 3.0 m-nél kisebb vastagságban, földkitermeléssel, töltés- vagy depónia képzéssel, tömörítés nélkül, I-IV.oszt. talajban, gépi erővel, szállítással: 20.0 m-ig	91,9	m3	570	52383
5	2111003000C	Fejtett föld felrakása szállítóeszközre géppel, és elszáll. 5km-ig. Talajosztály: I-IV.	91,9	m3	1880,1	172781
6	2108006000C	Tömörítés bármely tömörítési osztályban, gépi erővel kis felületen, tömörségi fok: 95 %	144	m3	1629	234576
7	2105020000C	Finomtűkör készítése kézi erővel, bármely konzisztenciájú I-IV. oszt. talajban	28,8	tiz m2	8576	246989
8	2108016000C	Simító hengerlés a földmű (tűkör és padka) felületén, gépi erővel 3.0 m szélességig	288	m2	69,1	19901
9	2202047000C	Szivárgó paplan készítése kész tűkörre murvából vagy kohókő zuzalékból szemcsés anyag Javító réteg	57,6	m3	13239,1	762572
10	6202008004C	Süllyesztett szegély vagy futósor készítése alapárók kiemeléssel, beton alapgerendával, hézagolással 1m hosszú előregyártott beton szegélyelemekből 100/20/5 cm kavicsbeton C12-24/KK * 250-es cementtel	387	méter	4681	1811547
11	2202047000C	Szivárgó paplan készítése kész tűkörre murvából vagy kohókő zuzalékból FZKA	46,8	m3	14540,7	680505
12	6203021000C	út-, tér- és járdaburkolat készítése beton burkolókövel alapra (aljzatra) fektetve, homokagyazattal, kiöntés nélkül, hézagolva 6 cm vtg. hullám, vagy piskóta normálkövel útburkoló kő, normál, szürke /natúr/	288	m2	9112	2624256
13	2105026000C	Padka és elválasztó sáv készítése felületrendezéssel, tömörítés nélkül, gépi erővel, kiegészítő kézi munkával, helyszínre szállított anyagból földanyagból	19,4	m3	3563,3	69128
14	2108004000C	Tömörítés bármely tömörítési osztályban, gépi erővel kis felületen, tömörségi fok: 85 %	19,4	m3	604,2	11721
15	5116009000C	Fűmag vetése kézzel vízszintes felületen pázsit fűmag keverék	19,3	tiz m2	2496,9	48190
Fejezet: 1 Járdafelújítás összesen :						7232494

Létesítmény : összesen :

7232494

KÖLTSÉGVETÉS összesítő

Járdafelújítás

7232494

Létesítmény : NETTÓ összesen :

7232494

Áfa 27% :

1952773

Bruttó összesen :

9185267

2022.02.06



KÉ-K/07-0728

E L Ő T E R J E S Z T É S
Kisláng Község Önkormányzat Képviselő-testületének 2022. február 7.
napján tartandó rendkívüli ülésére
Pályázat benyújtása a Magyar Falu Program keretében meghirdetett „Út, híd,
kerékpárforgalmi létesítmény építése/felújítása” MFP-UHK/2022. kódszámú
felhívásokra

Az előterjesztés készítette: dr. Berta Edina
jegyző

A Miniszterelnökséget vezető miniszter (a továbbiakban: Támogató) pályázatot hirdetett a Magyar Falu Program keretében Magyarország területén működő 5000 fő, és ez alatti állandó lakosságszámú települések önkormányzatai/ önkormányzatok társulásai (a továbbiakban: önkormányzat), tulajdonában lévő utak, hidak, azok környezetében lévő nyílt és zárt vízelvezető rendszerek, valamint kerékpárforgalmi létesítmények esetén az önkormányzat és/vagy a Magyar Állam tulajdonában (a Magyar Közút Nonprofit Zrt. vagyonkezelésében) lévő kerékpárforgalmi létesítmények fejlesztésének támogatására (a továbbiakban: kiírás).

A pályázat célja:

Magyarország Kormányának célja a Magyar Falu Program megvalósítása kapcsán a vidéki települések népességmegtartó és népességnövelő erejének fokozása. Ezen céllal összhangban az alprogram vonatkozásában a Kormány célul tűzte ki a vidéki térségek közlekedési infrastruktúrájának fejlesztését, ezáltal a településkép, az alapvető szolgáltatások hozzáférhetőségének javítását.

A vidéki települések épített környezetének infrastrukturális állapota az elmúlt évek fejlesztései ellenére is elmaradnak a városokétól. Szinte valamennyi hazai település esetében beszélhetünk felújításra szoruló önkormányzati útról, hídról, kerékpárforgalmi létesítményről. Az 5000 fő, és ez alatti állandó lakosságszámú települések esetében ez hatványozottan igaz. A kisebb településeken a gondos gazdálkodás ellenére sem tudnak forrást biztosítani ezen felújítási munkákra.

A Kormányzat alapvető célja a Magyar Falu Program megvalósítása kapcsán a hazai kistelepülések népességmegtartó és népességnövelő erejének fokozása. Jelen alprogram funkciója kettős. Elsősorban az ingázók mindennapjait könnyíti meg a tervezett fejlesztés a más településen lévő munkahelyek, illetve a szolgáltatások igénybevétele tekintetében, melyhez közlekedésbiztonsági szempontból megfelelő infrastruktúra kerülhet kialakításra. Másrészt az aktív kikapcsolódást kedvelő turistákat is kiszolgálja a fejlesztés, akik számára kerékpárral könnyebben elérhetővé válnak a kistelepülések.

Az alprogram lehetőséget biztosít az 5000 fő, és ez alatti állandó lakosságszámú települések számára az önkormányzatok 100%-os tulajdonában lévő belterületi és külterületi utak, hidak, kerékpárforgalmi létesítmények építésére, felújítására, valamint a Magyar Állam tulajdonában (a Magyar Közút Nonprofit Zrt. vagyonkezelésében) lévő belterületi kerékpárforgalmi létesítmények felújítására, ezáltal a vidéki kistelepülések hátrányainak mérséklésére.

Pályázásra jogosultak köre:

Jelen kiírásra pályázatot nyújthatnak be:

- Helyi önkormányzati költségvetési irányító és költségvetési szervek (GFO 321) esetén: azok a települések, ahol az állandó lakosságszám 5000 fő, vagy ez alatti, a 2021. január 1. napján a Belügyminisztérium által kezelt adatok alapján; A Magyar Falu Program keretében meghirdetett „Út, híd, kerékpárforgalmi létesítmény építése/felújítása” pályázati kiírás 8 Miniszterelnökség Modern Települések Fejlesztéséért Felelős Kormánybiztos
- Helyi önkormányzatok társulása (GFO 327) esetén: azok a társulások, amelyeknek a fejlesztés helye szerinti tagtelepülésen (projekt megvalósulási helyszínén) az állandó lakosságszám 5000 fő, és ez alatti, a 2021. január 1. napján a Belügyminisztérium által kezelt adatok alapján.

Önállóan támogatható tevékenységek:

Belterületi és/vagy külterületi

- utak építése, felújítása, szilárd burkolattal történő ellátása, portalanítás, valamint földút kavicsal vagy kőzúzalékkal történő leszórása, földút szilárd burkolattal való ellátása;
- hidak építése, felújítása, korszerűsítése.

VAGY

- kerékpárforgalmi létesítmények építése, felújítása az alábbiak szerint:

o az önkormányzatok 100%-os tulajdonában lévő belterületi és külterületi kerékpárforgalmi létesítmények építése és felújítása;

o a Magyar Állam tulajdonában (a Magyar Közút Nonprofit Zrt. vagyonkezelésében) lévő kizárólag belterületi kerékpárforgalmi létesítmények felújítása.

A kerékpárforgalmi létesítmények tekintetében a jelen kiírás a meglévők felújítását és az újonnan létesítendő kerékpárforgalmi létesítmények szilárd burkolattal (aszfalt, műemléki környezet esetén pedig szabványosan lerakott kő, vagy műkő burkolattal) történő kiépítését támogatja.

VAGY

- önkormányzati tulajdonú utak, járdák, hidak, kerékpárforgalmi létesítmények környezetében lévő nyílt és zárt vízelvezető rendszerek felújítása, korszerűsítése, kialakítása.

Jelen tevékenységcsoportra a 2.1.2. - Önállóan nem támogatható, választható tevékenységek - pontban szerepeltetett 6 millió Ft-os korlát nem vonatkozik.

Amennyiben jelen önállóan támogatható tevékenység tekintetében került támogatási igény benyújtásra, úgy az „önállóan nem támogatható, választható tevékenységek” 2.1.2. a.)

pontjában szereplő - műtárgyak felújítása, korszerűsítése - ugyanezen tevékenységre nem igényelhető „duplán” támogatás.

A Pályázó a pályázat keretében egy vagy több, fizikailag összefüggő vagy nem összefüggő út és/vagy híd, vagy kerékpárforgalmi létesítmény, vagy nyílt és zárt vízvezető rendszerek építésére, felújítására, fejlesztésére és az ezekhez kapcsolódó, önállóan nem támogatható tevékenységek megvalósítására igényelhet támogatást.

Önállóan nem támogatható, választható tevékenységek

Önállóan nem, csak a 2.1.1. pontban felsorolt tevékenységekkel együtt támogatható tevékenységek: 1.) az összes elszámolható költségre vetítve összesen legfeljebb 6 millió forint összeghatárig támogathatóak (lásd még jelen kiírás 4.4. pontja):

- a) a fejlesztéssel érintett útszakasz műtárgyainak³ felújítása, korszerűsítése⁴ ;
- b) kizárólag a „nyílt és zárt vízvezető rendszerek felújítása, korszerűsítése, kialakítása” tevékenység megvalósítása esetén kérelmezhető, ahhoz kapcsolódó, a közúti közlekedésről szóló 1988. évi I. törvény 47.§ 14. pontjában foglalt útsatlakozás;
- c) út, híd tartozékainak felújítása, korszerűsítése, forgalomtechnikai létesítmények felújítása, korszerűsítése (pl. jelzőtábla, jelzőlámpa cseréje, útburkolati jelek kialakítása, gyalogosvédő létesítmények felújítása);
- d) kerékpárforgalmi létesítmény tartozékainak (pl. kerékpárforgalmi létesítményhez tartozó közúti jelzőtábla, pihenőhely, biztonsági berendezés) felújítása, korszerűsítése;
- e) komplex terület-előkészítési munkák (pl. bontás, tereprendezés, kármentesítés, lőszermentesítés, régészeti feltárás, árokrendezés, áttereszek felújítása,

A projekt fizikai befejezésére a Támogatói Okirat hatálybalépésétől (közléstől) számított legfeljebb 18 hónap áll rendelkezésre.

Fenntartási kötelezettség: A fenntartási kötelezettség az elszámolás jóváhagyásáról szóló döntés hatályba lépését követő hónap első napjától számított öt éven át tart.

A fejlesztés eredményeként kialakított, felújított önkormányzati tulajdonú ingatlanon lévő közhasználatú parkoló használata a fenntartási időszak végéig nem lehet díjköteles.

Pályázat benyújtásának határideje: 2022. január 3. és 2022. február 8. között a Magyar Államkincstár elektronikus benyújtó felületén keresztül.

A támogatás formája: Vissza nem térítendő, 100%-os támogatási intenzitású, hazai támogatásnak minősül.

Az elnyerhető támogatás mértéke: 45 millió forint.

Fentiek alapján Önkormányzatunk a Magyar Falu Program „Út, híd, kerékpárforgalmi létesítmény, vízvezető rendszer építése/felújítása” című MFP-UHK/2022. számú alprogramon belül az önállóan támogatható tevékenységek keretében tervezheti a **Kisláng Péteri utca külterületi szakaszának burkolatfelújítását.**

Kisláng, Péteri utca burkolatfelújítás

A település 2006-ban nyert pályázaton a **Péteri utca** folytatásában lévő, a településtől nyugatra lévő mezőgazdasági területek megközelítésének korszerűsítésére támogatást, így ott kiépült a megfelelő teherbírást eredményező pályaszerkezet. A nagyobb tömegű szállító járművek ezt a kopóréteget mára teljesen összetörték, és az alap is helyenként komolyan elsárosodott. Az Önkormányzat javításainak anyaga a csak a padkafelhízást növelte. Ezen úton keresztül lehet megközelíteni a község szennyvíztisztító telepét is., mely az út leromlott állapota miatt nagyon nehézkes. Az Önkormányzat a Magyar Falu Program támogatásával szeretné a leromlott burkolatot felújítani.

A Magyar Falu Program keretében a felújítási, burkolaterősítési munkák végzéséhez sem építési engedély, sem vízjogi létesítési engedély nem szükséges, mivel beltéren a pályaszerkezet erősítése, felújítása nem engedélyköteles tevékenység és a vízvezetési rendszere sem változik. A tervezett építészeti-műszaki megoldás megfelel a vonatkozó jogszabályoknak, általános érvényű és eseti előírások. A nem építési engedélyköteles építési tevékenységről a pályázathoz csatoltuk a tervező által kiállított igazolást, továbbá a tervezői költségvetést.

A pályázati projektben foglaltak megvalósításával **Kisláng Péteri utca külterületi szakaszának burkolatfelújítása** történne meg és ezáltal az Önkormányzat a lakosság részére biztonságos közlekedést tudna biztosítani. A közlekedési infrastruktúra fejlesztésével az Önkormányzat elősegítené a lakosság részére az alapvető szolgáltatásokhoz történő hozzáférést, a földterületek, a szennyvíztelep biztonságos útszakaszon történő megközelíthetőségét, a településkép épülését, a lakosság életminőségének javítását. A beruházással Kisláng község a korábbi években (2016) megépület szennyvízcsatorna-hálózat kiépítését követően biztosítani tudná a lakosság részére a szilárd burkolatú utakat a település teljes területén.

A pályázat benyújtásához a szükséges árajánlatokat (útfelújítás) megkértük. A bekért árajánlatok alapján a beruházás megvalósítása érdekében pályázni kívánt összeg 23.371.044,- Ft, mely tartalmazza a az út felújítását, a tervező, a műszaki ellenőr díját és a projekt nyilvánosság biztosításának költségét is.

Kérem a Tisztelet Képviselő-testületet az előterjesztés megvitatására és a határozati javaslatban foglaltak elfogadására.

Kisláng, 2022. február 4.

Rumpler Tibor sk,
polgármester

HATÁROZATI JAVASLAT

KISLÁNG KÖZSÉG ÖNKORMÁNYZAT KÉPVISELŐ-TESTÜLETÉNEK/2022.(II.7.) HATÁROZATA

Pályázat benyújtása a Magyar Falu Program keretében kiírt „Út, híd, kerékpárforgalmi létesítmény építése/felújítása”, kódszáma: MFP-UHK/2022. kódszámú felhívásra.

Kisláng Község Önkormányzat Képviselő-testülete úgy döntött, hogy Kisláng Község Önkormányzata pályázatot nyújt be a A Miniszterelnökséget vezető miniszter (a továbbiakban: Támogató) pályázatot hirdetett a Magyar Falu Program keretében Magyarország területén működő 5000 fő, és ez alatti állandó lakosságú települések önkormányzatai/ önkormányzatok társulásai (a továbbiakban: önkormányzat), tulajdonában lévő utak, hidak, azok környezetében lévő nyílt és zárt vízelvezető rendszerek, valamint kerékpárforgalmi létesítmények esetén az önkormányzat és/vagy a Magyar Állam tulajdonában (a Magyar Közút Nonprofit Zrt. vagyonkezelésében) lévő kerékpárforgalmi létesítmények fejlesztésének támogatására (a továbbiakban: kiírás „Út, híd, kerékpárforgalmi létesítmény építése/felújítása”, kódszáma: MFP-UHK/2022. kódszámú felhívásra a Kisláng Péteri utca külterületi szakaszának burkolatfelújítására 23.371.044,- Ft pályázati összegben.

Kisláng Község Önkormányzat Képviselő-testülete felhívja a polgármestert a pályázat benyújtásával kapcsolatos nyilatkozatok megtételére és a pályázat benyújtására.

Határidő: 2022. február 8.

Felelős: Rumpler Tibor
polgármester

sor	emir	szoveg	menny	egys	egys ár	tétel ár
Létesítmény: 2022/703 Kisláng, Péteri út - felújítás						
Fejezet: 1 Felújítás						
1	2105022000	(Padka rendezés gépi erővel, kiegészítő kézi munkával, I-IV.oszt. talajban, vastagság: 10.1-20.0 cm	2268	m2	521,5	1182762
2	2106033000	(Öv- és talpárok (szabványárok) készítése bármely keresztmetszettel, a kitermelt föld elteregetésével, gépi erővel, kiegészítő kézi munkával, talajosztály: I-IV.oszt.	567	m3	1755,7	995482
3	2105022000	(Fejtett föld felrakása szállítóeszközre géppel, és elszáll. 5km-ig. Talajosztály: I-IV.	793,8	m3	1880,1	1492423
4	6301052000	(Aszfaltburkolat részleges bontásához a bontandó felület (terület) körülhatárolása hézagvágással, mélység: 8 cm víz hézagvágó korund korong	283,4	méter	1908,7	540926
5	6301004000	(Zuzalékos aszfaltszönyegek, aszfaltbetonok és öntött aszfaltok bontása kötőréteggel együtt géppel, hidraulikus bontófejjel	16,9	m3	8480,4	143319
6	6101002000	(Makadám rendszerű útpálya és mechanikai stabilizáció bontása géppel, hidraulikus bontófejjel	46,2	m3	3300,5	152483
7	2111004000	(Törmelék felrakása szállítóeszközre géppel, és szállítás lerakóhelyre	63,1	m3	9835,6	620626
8	2103031000	(Munkagödör földkiemelése épületek és műtárgyak helyén gépi erővel, kiegészítő kézi munkával, bármilyen konzisztenciájú I-IV.oszt. talajban alapterület: 10.0 m2-ig, 2.0 m mélységig tükörsüllyesztés	30,8	m3	4361,4	134331
9	2202047000	(Szivárgó paplan készítése kész tükörré murvából vagy kohókő zuzalékból szemcsés anyag Javító réteg foltokban	30,8	m3	14239,3	438570
10	2202047000	(Szivárgó paplan készítése kész tükörré murvából vagy kohókő zuzalékból FZKA Alap készítése foltokban	46,2	m3	14540,7	671780
11	6301017000	(Aszfaltburkolatok javítása, kátyúzása aszfaltkeverékkel, hengerléssel 6 cm vastagságig 1,0 m2 feletti foltok esetén AC-11 kötő	9,2	m3	128772,9	1184711
12	6301017021	(Aszfaltburkolatok javítása, kátyúzása aszfaltkeverékkel, hengerléssel 6 cm vastagságig 1,0 m2 feletti foltok esetén AC11 kopó	7,7	m3	137172,9	1056231
13	6305021021	(Hengerelt aszfalt kopóréteg készítése az alatta lévő réteg felületének előzetes letakarításával és bitumenemulziós lepermetezésével AC jelű keverékkel, 3.3-5,5 cm vtg.-ban AC 11 kopó jelű aszfalt	86,4	m3	76790,5	6634699
14	2105027000	(Padka és elválasztó sáv készítése felületrendezéssel, tömörítés nélkül, gépi erővel, kiegészítő kézi munkával, helyszínre szállított anyagból				

	egyéb anyagból szemcsés anyag	136,1 m3	13572,7	1847244
15	2108004000(Tömörítés bármely tömörítési osztályban, gépi erővel kis felületen, tömörségi fok: 85 %	136,1 m3	604,2	82232
16	5116007000(Fűvesítés talajelőkészítéssel 2 dkg/m2 fűmag- keverék felhasználásával, kezelés nélkül 20 %-nál kisebb rézsűn pázsit fűmag keverék	158,8 tiz m2	2719	431777
Fejezet: 1	Felújítás összesen :			17609596

Létesítmény összesen : 17609596

KÖLTSÉGVETÉS összesítő

	Felújítás	17609596
Létesítmény	NETTÓ összesen :	17609596
	Áfa 27% :	4754591
	Bruttó :	22364187

2022.02.03

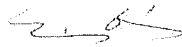

KÉ-K/07-0728

ELŐTERJESZTÉS

Kisláng Község Önkormányzat Képviselő-testületének
2022. február 7. napján tartandó rendkívüli ülésére

Pályázat benyújtása a Magyar Falu Program „Szolgálati lakás és orvosi szolgálati lakás felújítása, fejlesztése” című, MFP-SZLOSZL/2022. kódszámú alprogramokra

Az előterjesztést készítette: dr. Berta Edina
jegyző

Tisztelt Képviselő-testület!

Tájékoztatom a Tisztelt Képviselő-testületet, hogy a Miniszterelnökséget vezető miniszter (a továbbiakban: Támogató) pályázatot hirdetett a Magyar Falu Program keretében Magyarország területén működő 5000 fő, és ez alatti állandó lakosságú települések önkormányzatai (a továbbiakban: önkormányzat) tulajdonában lévő ingatlanok vonatkozásában szolgálati lakás, orvosi szolgálati lakás felújításának és kialakításának támogatására (a továbbiakban: kiírás).

A pályázatok feltételeit a jelen kiírás és az „Általános Útmutató a Magyar Falu Program keretében 2022. évben meghirdetett kiírásokhoz” (a továbbiakban: Útmutató 2022.) című dokumentumok tartalmazzák. 1.1. A pályázati kiírás indokoltsága és célja Az elmúlt évszázadok során a falvak, kistelepülések társadalmi szerkezetében kiemelkedő szerep jutott az orvosoknak és tanítóknak, akik a falu lakosainak testi, lelki és szellemi egészségéről gondoskodtak. Közfeladatokat ellátó személyekként lakhelyük általában a településközpontban, faluképi jelentőségű középületek (templom, iskola) szomszédságában épült és általános megbecsülésnek örvendtek. Jelen pályázat célja a kiemelt falusi közfeladatokat ellátó hivatások elismertségének visszaállítása, ennek érdekében az 5000 fő, és ez alatti állandó lakosságú településeken közfeladatot ellátó személy/személyek, a Pályázó működési területén tevékenykedő házi orvosi, házi gyermekorvosi feladatot ellátó személyek részére a lakhatás biztosításának támogatása. Azon önkormányzatok pályázhatnak, amelyek a településen foglalkoztatott jegyző, pénzügyi munkakörben foglalkoztatott önkormányzati köztisztviselő, iskolapedagógus, óvodapedagógus, kulturális munkakörben foglalkoztatott személy, (a), felsőfokú végzettségű bölcsődei kisgyermeknevelő, körzeti megbízott, fogorvos, védőnő, továbbá házi orvos, házi gyermekorvos számára biztosítanak szolgálati lakást.

A pályázat célja

Jelen kiírás célja egyrészt a kiemelt falusi közfeladatokat ellátó foglalkozások elismertségének visszaállítása, ennek érdekében az 5000 fő, és ez alatti állandó lakosságú településeken közfeladatot ellátó személy részére a lakhatás biztosításának támogatása. A pályázatban a 100%-os önkormányzati tulajdonban álló ingatlan felújítását, átalakítását, bővítését, funkcióváltását, továbbá szolgálati lakásnak kialakítandó ingatlan vásárlását segíti, amely ingatlan a kiírásban nevesített közfeladatot ellátó személy, valamint házi orvos, házi gyermekorvos részére a közfeladat betöltése idejéig, az önkormányzat szolgálati lakás céljából rendelkezésére bocsájt.

A projekt keretében támogatható tevékenységek

Önállóan támogatható tevékenységek

A pályázó településen foglalkoztatott jegyző, pénzügyi munkakörben foglalkoztatott önkormányzati köztisztviselő, iskolapedagógus, óvodapedagógus, kulturális munkakörben foglalkoztatott személy, felsőfokú végzettségű bölcsődei kisgyermeknevelő, fogorvos, védőnő,

körzeti megbízott (a kiírás egésze tekintetében együttesen: közfeladatot ellátó személy) számára biztosít kizárólagos önkormányzati tulajdonban lévő szolgálati lakást:

- külső és belső felújítása, korszerűsítése, kialakítása, átalakítása, bővítése (például: energetikai korszerűsítés, megújuló energiaforrás alkalmazása, fűtőkorszerűsítés, nyílászárócsere, hőszigetelés, épületgépészeti, épületvillamossági, épületszerkezeti fejlesztések, világítási rendszerek, info- és telekommunikációs hálózat korszerűsítése (kizárólag technikai feltételek megteremtése támogatható), szaniter berendezési tárgyak (például: mosdókagyló, wc, kád, mosogató, csapok, stb.);
- funkciójukat veszített épületek ez irányú hasznosítása, funkcióváltás;
- ingatlanvásárlás szolgálati lakás kialakítása céljából; (A megvásárolt ingatlanok legkésőbb a projekt megvalósítási határidejéig lakhatási célra alkalmasnak kell lennie.)
- környezetrendezés: a fejlesztéssel érintett 100%-os önkormányzati tulajdonú ingatlanon (földrészleten) található, a lakáshoz „tartozó” terasz, előtető, kerítés, bejáró, parkoló, gépkocsitároló, melléképület kialakítása, felújítása; járda építése és/vagy térkövezése; kert-, udvar rendezése; kertépítés, amennyiben a pályázat keretében érintett 100%-os önkormányzati tulajdonú ingatlanon található összes épület (tulajdonhányad) szintén 100%-os önkormányzati tulajdonban van (legfeljebb 5 millió Ft) A környezetrendezés önállóan támogatható tevékenység esetén feltétel a fejlesztendő, a pályázatban meghatározott önkormányzati tulajdonú ingatlanon (hrs.-on) az épület megléte.

A 2.1.1.1. pontban felsorolt támogatható tevékenységek közül legalább egy tevékenység kötelezően megvalósítandó. A pályázat keretében egy vagy több szolgálati lakás felújítása, korszerűsítése is támogatható, amennyiben valamennyi lakás megfelel a kiírásban megfogalmazott céloknak. A projekt maximálisan igényelhető támogatási összege több lakás esetén sem haladhatja meg a kiírás 4.2. pontjában rögzített 40 millió forintot. Ugyanazon közfeladatot ellátó személy vonatkozásában kizárólag egy szolgálati lakás felújítására, fejlesztésére igényelhető támogatás!

Jelen kiírás 2.1.1. pontjában meghatározott önállóan támogatható tevékenységei kizárólag abban az esetben valósíthatók meg a közfeladat ellátásának helye szerinti településtől eltérő településen, amennyiben az adott településen nincs 100%-os önkormányzati tulajdonban lévő szolgálati lakás kialakítására alkalmas épület. Azonban a megvalósítás helye ebben az esetben is olyan településen kell legyen, ahol az állandó lakosság szám 5000 fő, és ez alatti a 2021. január 1. napján a Belügyminisztérium által kezelt adatok alapján. Ebben az esetben a pályázathoz csatolandó a pályázó település képviselőjére jogosult személy nyilatkozata arról, hogy nincs erre a célra alkalmas épület és a nyilatkozatban az eltérő településsel való összefüggését is igazolni szükséges (6. számú melléklet).

Kizárólag az a pályázat támogatható, amelynek keretében az önkormányzat a pályázat benyújtásának időpontjában már együttműködési megállapodással rendelkezik a közfeladatot ellátó személlyel. Az együttműködési megállapodást szerződéses jogviszony, illetve jogviszonyt igazoló dokumentum alapján szükséges megkötni. Az együttműködési megállapodást (5. számú melléklet) a pályázathoz csatolni kell. Fogorvos és védőnő esetén a pályázathoz kötelezően csatolandó a feladat-ellátási szerződés (/közalkalmazotti jogviszony esetén a szolgálat ellátását alátámasztó dokumentum) is.

Amennyiben a pályázat benyújtásakor a fogorvosi/védőnői szolgálat betöltetlen, úgy a Pályázó (vagy, ha a Pályázó - akár több települést érintő - adott szolgálati körzethez tartozik, akkor az egészségügyi ellátási körzet székhely települése, azaz az egészségügyi szolgálat címe szerinti település) az egészségügyi alapellátás biztosításának érdekében feladat-ellátási előszerződést köthet (8. számú melléklet), melyet a pályázathoz szükséges csatolni. Ebben az esetben a feladatellátási szerződést (/jogviszonyt alátámasztó dokumentumot) a Pályázónak az elszámolás keretében szükséges benyújtania.

Az igényelhető támogatás maximális összege 40 000 000 forint.

VAGY

Háziorvos, házi gyermekorvos számára kizárólagos önkormányzati tulajdonban lévő szolgálati lakás:

- külső és belső felújítása, korszerűsítése, kialakítása, átalakítása, bővítése (például: energetikai korszerűsítés, megújuló energiaforrás alkalmazása, fűtéskorszerűsítés, nyílászárócsere, hőszigetelés, épületgépészeti, épületvillamossági, épületszerkezeti fejlesztések, világítási rendszerek, info- és telekommunikációs hálózat korszerűsítése (kizárólag technikai feltételek megteremtése támogatható), szaniter berendezési tárgyak (például: mosdókagyló, wc, kád, mosogató, csapok, stb.);
- funkciójukat veszített épületek ez irányú hasznosítása, funkcióváltás;
- ingatlanvásárlás (kivéve: építési telek) orvosi szolgálati lakás kialakítása céljából. (A megvásárolt ingatlan legkésőbb a projekt megvalósítási határidejéig lakhatási célra alkalmasnak kell lennie.);
- környezetrendezés: a fejlesztéssel érintett 100%-os önkormányzati tulajdonú ingatlanon (földrészleten) található, a lakáshoz „tartozó” terasz, előtető, kerítés, bejáró, parkoló, gépkocsitároló, melléképület kialakítása, felújítása; járda építése és/vagy térkövezése; kert-, udvar rendezése; kertépítés, amennyiben a pályázat keretében érintett 100%-os önkormányzati tulajdonú ingatlanon található összes épület (tulajdonhányad) szintén 100%-os önkormányzati tulajdonban van (legfeljebb 5 millió Ft)

A környezetrendezés önállóan támogatható tevékenység esetén feltétel a fejlesztendő, a pályázatban meghatározott önkormányzati tulajdonú ingatlanon (hrs.-on) az épület megléte. A 2.1.1.2. pontban felsorolt támogatható tevékenységek közül legalább egy tevékenység kötelezően megvalósítandó.

A pályázat keretében egy vagy több orvosi szolgálati lakás felújítása, korszerűsítése is támogatható, amennyiben valamennyi lakás megfelel a kiírásban megfogalmazott céloknak.

A projekt maximálisan igényelhető támogatási összege több lakás esetén sem haladhatja meg a kiírás 4.2. pontjában rögzített 70 millió forintot.

Az orvosok (házi orvos, házi gyermekorvos) vonatkozásában orvosonként kizárólag egy orvosi szolgálati lakás felújítására, korszerűsítésére igényelhető támogatás!

Jelen kiírás 2.1.1.2. pontjában meghatározott önállóan támogatható tevékenységei kizárólag abban az esetben valósíthatók meg a közfeladat ellátásának helye szerinti településtől eltérő településen, amennyiben az adott településen nincs 100%-os önkormányzati tulajdonban lévő szolgálati lakás kialakítására alkalmas épület.

Azonban a megvalósítás helye ebben az esetben is olyan településen kell legyen, ahol az állandó lakosságszám 5000 fő, és ez alatti, a 2021. január 1. napján a Belügyminisztérium által kezelt adatok alapján.

Ebben az esetben a pályázathoz csatolandó a pályázó település képviselőjére jogosult személy nyilatkozata arról, hogy nincs erre acélra alkalmas épület és a nyilatkozatban az eltérő településsel való összefüggését is igazolni szükséges (6. számú melléklet).

Kizárólag az a pályázat támogatható, amelynek keretében az önkormányzat a pályázat benyújtásának időpontjában már együttműködési megállapodással és feladat-ellátási szerződéssel (/közalkalmazotti jogviszony esetén a szolgáltatás ellátását alátámasztó dokumentummal) rendelkezik. Az együttműködési megállapodást (5. számú melléklet) és a feladat-ellátási szerződést (/jogviszonyt alátámasztó dokumentumot) csatolni kell a pályázathoz. Amennyiben a pályázat benyújtásakor a házi orvosi/házi gyermekorvosi szolgáltatás betöltetlen, úgy a Pályázó (vagy, ha a Pályázó – akár több települést érintő - adott szolgáltatási körzethez tartozik, akkor az egészségügyi ellátási körzet székhely települése, azaz az egészségügyi szolgáltatás címe szerinti település) az egészségügyi alapellátás biztosításának érdekében feladat-ellátási előszerződést köthet (8. számú melléklet), melyet a pályázathoz szükséges csatolni. Ebben az esetben a feladat-ellátási szerződést (/jogviszonyt alátámasztó dokumentumot) Pályázónak az elszámolás keretében szükséges benyújtania. (Lásd még: 1. számú melléklet).

Az igényelhető támogatás maximális összege 70 000 000 forint.

Egy pályázat keretében egy önállóan támogatható tevékenységcsoportra (vagy a 2.1.1.1. pont alapján, vagy a 2.1.1.2. pont alapján) és a kapcsolódó önállóan nem támogatható tevékenységekre igényelhető támogatás. Egy pályázat keretében azonban a kiválasztott tevékenységcsoporton belül több tevékenységre is igényelhető támogatás. Az önállóan támogatható tevékenységekre vonatkozóan meghatározott maximálisan igényelhető támogatási összegbe beleszámítandó az önállóan nem támogatható tevékenységekre igényelhető támogatási összeg is.

Önállóan nem támogatható, választható tevékenységek Önállóan nem, csak a 2.1.1.1. vagy a 2.1.1.2. pontban felsorolt tevékenységekkel együtt támogatható tevékenységek:

- akadálymentesítés;
- előkészítési, tervezési tevékenységek (például: pályázati dokumentáció összeállítása, műszaki/építészeti tervdokumentáció elkészítése, tervezés, engedélyeztetés, hatósági eljárások költsége);
- közbeszerzési eljárások lefolytatása (közbeszerzési dokumentáció összeállítása, közbeszerzési tanácsadói tevékenység, közbeszerzési eljárás költsége);
- a megvalósításhoz kapcsolódó tevékenységek (például: műszaki ellenőrzés, projekt menedzsment költsége);
- szolgálati lakás/orvosi szolgálati lakás felszereléséhez szükséges bútorok, eszközök, háztartási gépek. (Háztartási gépek esetén kizárólag mosógép, szárítógép, mosogatógép, hűtőszekrény, tűzhely, páraelszívó, mikrohullámú sütő vásárlása támogatható, lakásonként 1-1 db.)

Önállóan nem támogatható, kötelezően megvalósítandó tevékenység Tájékoztatás és nyilvánosság biztosítása.

Nem támogatható tevékenységek

A kiírás keretében a 2.1. pontban és alpontjaiban meghatározott tevékenységeken túlmenően más tevékenység nem támogatható, különös tekintettel a kiírás 4.6. és az Útmutató 2022. 3.6. pontjában foglaltakra, továbbá:

- a 2.1.3 pontban meghatározott tevékenységen túli kommunikációs költségek (például: weblap létrehozása; weblap üzemeltetési költségei; domain díj, stb.).
- működési kiadások (pl. közműszolgáltatók által kibocsátott számlák ellenértéke, internet előfizetés költsége, dologi kiadások, stb.);
- új szolgálati lakás építése.

A projekt végrehajtására rendelkezésre álló időtartam

A projekt fizikai befejezésére a Támogatói Okirat hatálybalépésétől (közléstől) számított legfeljebb 18 hónap áll rendelkezésre.

Fenntartási kötelezettség

A fenntartási kötelezettség

- építési beruházások esetén, az elszámolás jóváhagyásáról szóló döntés hatálybalépését követő hónap első napjától számított öt éven át,
- eszközök, felszerelések, bútorok tekintetében az elszámolás jóváhagyásáról szóló döntés hatálybalépését követő hónap első napjától számított három éven át tart. A támogatással érintett ingatlanvagyon a beruházás megvalósításától számított öt évig nem terhelhető meg, és nem idegeníthető el kivéve, ha egyedi kérelem alapján a Támogató engedélyt ad rá.

Jótállási idő után történő csere, amortizáció, működésképtelenné, használhatatlanná válás vagy lopás esetén, a projekt tárgya kizárólag saját forrásból pótolandó.

A pályázatot kizárólag elektronikus úton, a Magyar Államkincstár által a Magyar Falu Program végrehajtására létrehozott és üzemeltetett elektronikus benyújtó felületen keresztül lehet benyújtani.

Pályázók (Jogosultak) köre Jelen kiírásra pályázatot nyújthatnak be:

- Helyi önkormányzati költségvetési irányító és költségvetési szervek (GFO 321) esetén: azok a települések, ahol az állandó lakosság szám 5000 fő, és ez alatti, a 2021. január 1. napján a Belügyminisztérium által kezelt adatok alapján.
- Helyi önkormányzatok társulása (GFO 327) esetén: azok a társulások, amelyeknek a fejlesztés helye szerinti tagtelepülésén (projekt megvalósulási helyszínén) az állandó lakosság szám 5000 fő, és ez alatti, a 2021. január 1. napján a Belügyminisztérium által kezelt adatok alapján.

A kiírás nem zárja ki azt, ha a 100%-os önkormányzati tulajdon több önkormányzat között oszlik meg. Ebben az esetben a pályázatot benyújtó önkormányzatnak valamennyi tulajdonos önkormányzat nyilatkozatát is csatolnia kell a pályázathoz, melyben hozzájárul(nak) a kiírás alapján tervezett beruházás végrehajtásához.

A pályázatot benyújtó önkormányzatnak/társulásnak rendelkeznie kell hivatali kapuval. A kapcsolattartás kizárólag elektronikus úton történik.

Jelen kiírás keretében a pályázatok benyújtására 2022. január 3. és 2022. február 12. között van lehetőség.

Pályázók (Jogosultak) köre

Jelen kiírásra pályázatot nyújthatnak be:

- Helyi önkormányzati költségvetési irányító és költségvetési szervek (GFO 321) esetén: azok a települések, ahol az állandó lakosságszám 5000 fő, és ez alatti, a 2021. január 1. napján a Belügyminisztérium által kezelt adatok alapján.
- Helyi önkormányzatok társulása (GFO 327) esetén: azok a társulások, amelyeknek a fejlesztés helye szerinti tagtelepülésén (projekt megvalósulási helyszínén) az állandó lakosságszám 5000 fő, és ez alatti, a 2021. január 1. napján a Belügyminisztérium által kezelt adatok alapján. A kiírás nem zárja ki azt, ha a 100%-os önkormányzati tulajdon több önkormányzat között oszlik meg. Ebben az esetben a pályázatot benyújtó önkormányzatnak valamennyi tulajdonos önkormányzat nyilatkozatát is csatolnia kell a pályázathoz, melyben hozzájárul(nak) a kiírás alapján tervezett beruházás végrehajtásához.

A döntést megalapozó főbb értékelési szempontok mellett különösen támogathatók:

Tartalmi értékelési szempontok

A döntést megalapozó főbb értékelési szempontok:

- A Pályázó adóerő-képessége, melyet a Magyarország 2022. évi központi költségvetéséről szóló 2021. évi CX. törvény 2. melléklet 1.3. pontja szerint kell figyelembe venni;
- A fejlesztés megvalósításának helye a kedvezményezett járások besorolásáról szóló 290/2014. (XI. 26.) Korm. rendelet alapján;
- A fejlesztés megvalósításának helye a kedvezményezett települések besorolásáról és a besorolás feltételrendszeréről szóló 105/2015. (IV. 23.) Korm. rendelet alapján;
- A Magyar Falu Program jelen pályázati kiírásához való viszonya, indokoltsága, célja, részletes szakmai tartalma, komplexitása, viszonya más korábbi és tervezett települési fejlesztésekkel;
- A projekt keretében meghozott környezettudatossági, energiahatékonysági intézkedései, ezek társadalmi hatása, fenntarthatósága.

Kisláng Község Önkormányzata a Magyar Falu Program „Önkormányzati tulajdonban lévő ingatlanok fejlesztése” című, „Szolgálati lakás és orvosi szolgálati lakás felújítása, fejlesztése” kategóriájú MFP-SZLOSZL/2022. kódszámú alprogramban tervezi - az önállóan támogatható tevékenységek között - a Kislángi Szolgálati lakás (8156 Kisláng, Fő utca 44., 452/1 hrsz.) tekintetében az épület felújítását, korszerűsítését.

Jelenleg a jegyző naponta személygépkocsival közlekedik a lakóhelye és a munkahelye között, mivel a két település közötti tömegközlekedés nem megoldott. Az Önkormányzat a szolgálati lakás közfeladatot ellátó személy részére történő biztosításával egy kiemelt falusi közfeladatot ellátó szakma elismerését állítaná vissza.

Fentiek megvalósítása érdekében árajánlatokat kértünk a kivitelezés tekintetében, melyek a következők:

- Épület külső hőszigetelése, belső felújítása (falburkolatok, padlóburkolatok felújítása): bruttó 14.858.644,- Ft (VIK-INOX Kft. 8000 Székesfehérvár, Becskerek u. 42.)
- Külső nyílászárók cseréje: bruttó 4.760.022,- Ft (MAB Nyílászáró szerelő forgalmazó szolgáltató Bt. 8133 Mezőszentgyörgy, Eötvös u. 21/b.)
- Az épület tetőfelújítása: bruttó 8.959.000,- Ft (LOL-TETŐ Kft. 8154 Polgárdi, Könyves K. u. 29/a.)

- Az épület fűtőkorszerűsítése: bruttó 9.701.054,- Ft (VULKÁN Tűzeléstechnikai Kft. 8000 Székesfehérvár, Csikvári u. 14.)

Továbbá önállóan nem támogatható tevékenységekre műszaki tervek, műszaki ellenőr és projektábra költségekre is terveztünk.

Összes bekerülési költség: 38.485.578,- Ft

Az árajánlatok és a hatósági nyilatkozatok beszerzése megtörtént, melyek alapján a projekt bekerülési költsége 38.485.578,- Ft.

Az árajánlatok az előterjesztés mellékletét képezik.

Kérem a Tisztelt Képviselő-testületet az előterjesztés megtárgyalására és a határozati javaslatban foglaltak elfogadására.

Kisláng, 2022. február 7.

Rumpler Tibor sk,
polgármester

1. HATÁROZATI JAVASLAT

Kisláng Község Önkormányzat Képviselő-testületének

/2022. (II.7.) határozata

Pályázat benyújtása a Magyar Falu Program „Szolgálati lakás és orvosi szolgálati lakás felújítása, fejlesztése” kategóriájú MFP-SZLOSZL/2022. kódszámú alprogramra

Kisláng Község Önkormányzat Képviselő-testülete úgy döntött, hogy Kisláng Község Önkormányzata pályázatot nyújt be a Miniszterelnökséget vezető miniszter által hirdetett a **Magyar Falu Program „Szolgálati lakás és orvosi szolgálati lakás felújítása, fejlesztése” kategóriájú MFP-SZLOSZL/2022. kódszámú alprogramban a Kislángi Szolgálati lakás (8156 Kisláng, Fő utca 44., 452/1 hrsz.) tekintetében az épület felújítására, korszerűsítésére 38.485.578,- Ft összegű támogatási igényre**, mely támogatásból a Szolgálati lakás fűtőkorszerűsítését, külső hőszigetelését, külső nyílászáróinak cseréjét, belső felújítását (falburkolatok, padlóburkolatok felújítása), valamint az épület tetőfelújítását tervezi megvalósítani.

Kisláng Község Önkormányzat Képviselő-testülete felhívja a polgármestert, hogy gondoskodjon a pályázat benyújtásával kapcsolatos nyilatkozatok megtételére és a pályázat benyújtására.

Határidő: 2022. február 12.

Felelős: Rumpler Tibor
polgármester

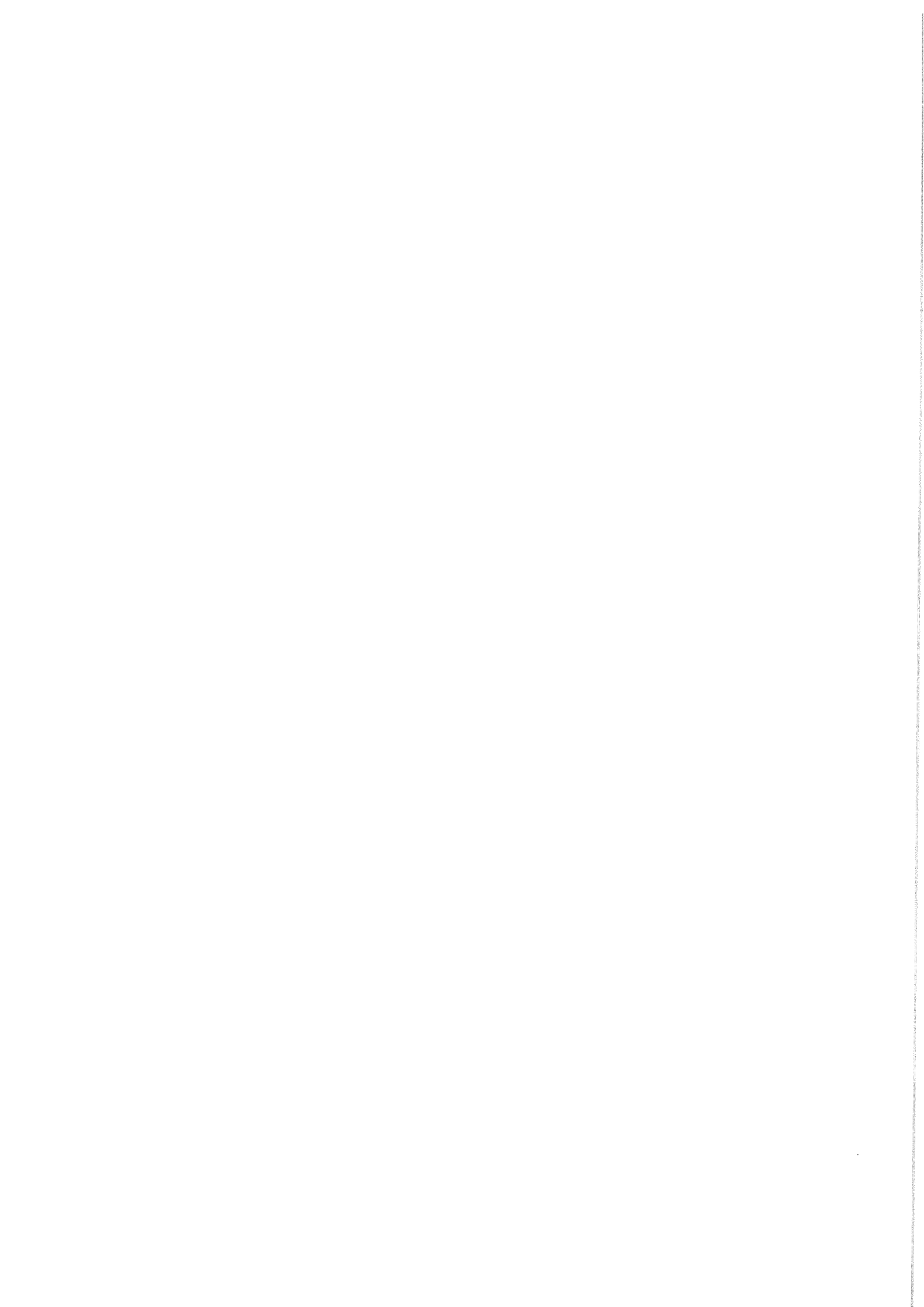



NYÍLÁSZÁRÓ SZERELŐ FORGALMAZÓ SZOLGÁLTATÓ BT
8133 MEZŐSZENTGYÖRGY, EÖTVÖS utca 21/b

Telefon: 06/30-2762-765 06/30-3850-439
Fax: 06/22-739-538

mab@polgnet.hu

www.mabablak.hu

Munka száma: 201081
Név: Kisláng Község Önkormányzata
Cím: 8156 Kisláng Fő utca 63.
Telefonszám:
Email cím:
Adószám: 15717402-2-07

Lapszám: 1 / 6

Kisláng Szolgálati Lakás
8156 Kisláng, Fő U. 44.

ÁRAJÁNLAT (száma: 201081)

Tisztelt Árajánlatkérő / Megrendelő!

Köszönettel vettük érdeklődését.

Műszaki paraméterek:

Profil:

VEKA 70 RAL "A" kategóriás, 3mm-es, emelt falvastagságú,
Uf=1,3 W/m²K, 5légekamrás, 70mm NEMET gyártmányú, dupla gumitömítéses, hőhíd mentes
profil, tűzhorganyzott acélmerevítéssel, világosszürke tömítőgumival

Vasalat:

GU, Több ponton záródó, rejtett, német gyártmányú vasalat.
A bejárati ajtók (bármely típus) alapfelszereltségben 5 pontos biztonsági
zárral és 3 db-egyenként 100kg terhelhetőségű pánttal, acélmerevítéssel készülnek.

Üveg:

36 mm 3 rétegű: 4 Low-e - 12 Argon - 4 Float - 12 Argon - 4 Low-e (Ug=0,7 W/m²K)
Az ettől eltérő üvegezés a tételeknél jelölve!

Szín:

Kívül-belül fehér

Az ettől eltérő színek a tételeknél jelölve!

F1 / 1 Db

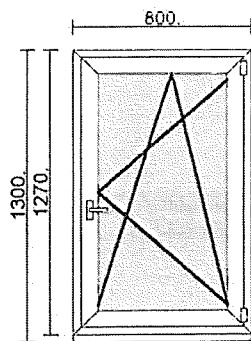

Profil: Veka, EffectLine 70
Szín (kívül/belül): Fehér
Vasalat: GU, Fehér
- Standard ablak, erkélyajtó +
Kilincs magassága: 520 mm
4lowe/12Ar/4/12Ar/4lowe Ug=0,7 W/m²K float

Tok 64mm Effectline
Szárny EffectLine
1x800 mm Párkányfogadó 30mm

Nézetirány: Befele
Nyítási irány: Befele
Bukónyíló jobb befele

Szerkezet: 95.089 HUF

Felület 1.04 m²

Egységár 95.089 HUF
Összesen 95.089 HUF

F2 / 1 Db

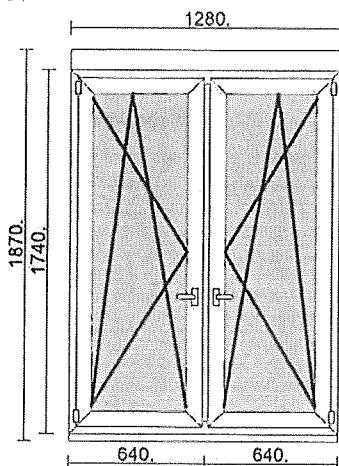

Profil: Veka, EffectLine 70
 Szín (kívül/belül): Fehér
 Vasalat: GU, Fehér
 - Standard ablak, erkélyajtó +
 Kilincs magassága: 620 mm
 4lowe/12Ar/4/12Ar/4lowe Ug=0.7 W/m2K float

Szerkezet: 226.779 HUF

Tok 64mm Effectline
 Szárny EffectLine
 1x1280 mm Toktoldó 100/70mm
 1x1280 mm Párkányfogadó 30mm

Nézetirány: Befele
 Nyitásirány: Befele

Bukónyíló bal befele+Bukónyíló jobb befele

Felület 2,39 m²

Egységár 226.779 HUF
 Összesen 226.779 HUF

F3 / 1 Db

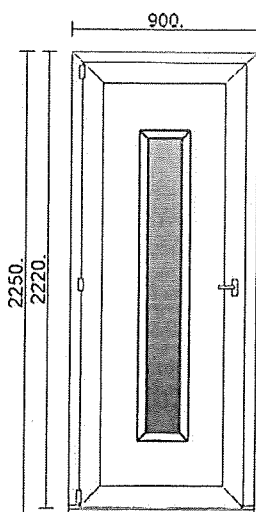

Profil: Veka, EffectLine 70
 Szín (kívül/belül): Fehér
 Vasalat: GU, Fehér
 - 5 pontos 35-ös kilincsműködésű +
 Kilincs magassága: 1070 mm
 Ulm díszpanel -1 üveges
 - Panelvastagság: 36 mm
 - Szín: Fehér
 - Kivitelezés: Standard
 - Üvegezés: Csincsilla fehér

Szerkezet: 245.997 HUF

Ajtótok 80mm
 Ajtószárny Z105mm
 Kűszöb
 1x900 mm Toktoldó 30/70mm
 Standard

Nézetirány: Befele
 Nyitásirány: Befele

Egyszárnyú ajtó bal befele

Felület 2,02 m²

Egységár 245.997 HUF
 Összesen 245.997 HUF

F4 / 1 Db

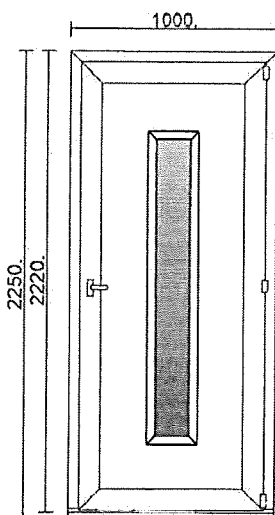

Profil: Veka, EffectLine 70
 Szín (kívül/belül): Fehér
 Vasalat: GU, Fehér
 - 5 pontos 35-ös kilincsműködésű +
 Kilincs magassága: 1070 mm
 Ulm díszpanel -1 üveges
 - Panelvastagság: 36 mm
 - Szín: Fehér
 - Kivitelezés: Standard
 - Üvegezés: Csincsilla fehér

Szerkezet: 251.749 HUF

Ajtótok 80mm
 Ajtószárny Z105mm
 Kűszöb
 1x1000 mm Toktoldó 30/70mm
 Standard

Nézetirány: Befele
 Nyitásirány: Befele

Egyszárnyú ajtó jobb befele

Felület 2,25 m²

Egységár 251.749 HUF
 Összesen 251.749 HUF

F5 / 1 Db

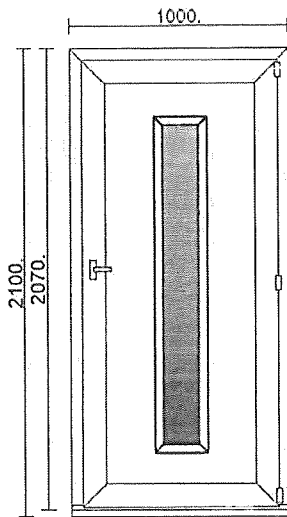

Profil: Veka, EffectLine 70
 Szín (kívül/belül): Fehér
 Vasalat: GU, Fehér
 - 5 pontos 35-ös killncsműködésű +
 Kilincs magassága: 1070 mm
 Ulm díszpanel -1 üveges
 - Panelvastagság: 36 mm
 - Szín: Fehér
 - Kivitelezés: Standard
 - Üvegezés: Csincsilla fehér

Szerkezet: 245.382 HUF

Ajtótok 80mm
 Ajtószárny T105mm
 Kűszöb
 1x1000 mm Toktoldó 30/70mm
 Standard

Nézetirány: Kifele
 Nyitásirány: Kifele

Egyszárnyú ajtó jobb kifele

Felület 2.10 m²

Egységár 245.382 HUF
 Összesen 245.382 HUF

F6 / 1 Db

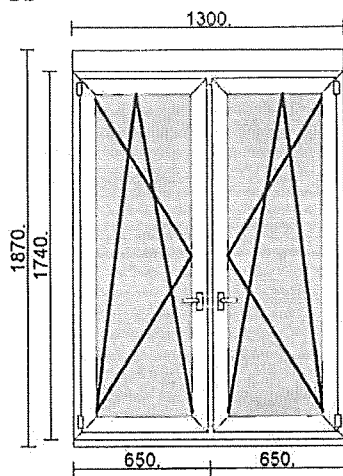

Profil: Veka, EffectLine 70
 Szín (kívül/belül): Fehér
 Vasalat: GU, Fehér
 - Standard ablak, erkélyajtó +
 Kilincs magassága: 620 mm
 4lowe/12Ar/4/12Ar/4lowe Ug=0.7 W/m2K float

Szerkezet: 228.835 HUF

Tok 64mm Effectline
 Szárny EffectLine
 1x1300 mm Toktoldó 100/70mm
 1x1300 mm Párkányfogadó 30mm

Nézetirány: Befeje
 Nyitásirány: Befeje

Bukónyíló bal befeje+Bukónyíló jobb befeje

Felület 2.43 m²

Egységár 228.835 HUF
 Összesen 228.835 HUF

F7 / 4 Db

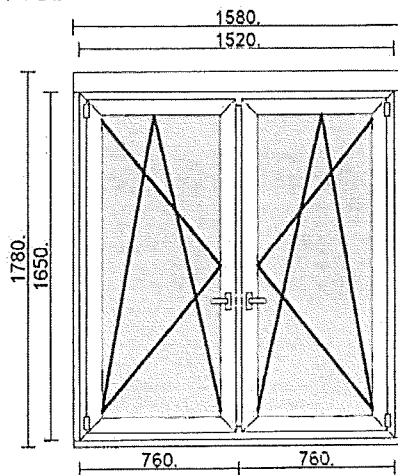

Profil: Veka, EffectLine 70
 Szín (kívül/belül): Fehér
 Vasalat: GU, Fehér
 - Standard ablak, erkélyajtó +
 Kilincs magassága: 620 mm
 4lowe/12Ar/4/12Ar/4lowe Ug=0.7 W/m2K float

Szerkezet: 253.892 HUF
 Külső tokos műa. redőny 50.600 HUF
 Takaróléc 19.550 HUF

Tok 64mm Effectline
 Szárny EffectLine
 8x1650 mm Toktoldó 30/70mm
 4x1580 mm Toktoldó 100/70mm
 4x1580 mm Párkányfogadó 30mm

Nézetirány: Befeje
 Nyitásirány: Befeje

Bukónyíló bal befeje+Bukónyíló jobb befeje

Felület 2.81 m²

Egységár 324.042 HUF
 Összesen 1.296.168 HUF

F8 / 3 Db

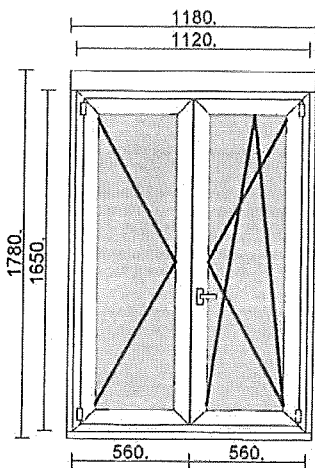

Profil: Veka, EffectLine 70
 Szín (kívül/belül): Fehér
 Vasalat: GU, Fehér
 - Standard ablak, erkélyajtó +
 Kilincs magassága: 620 mm
 4lowe/12Ar/4/12Ar/4lowe Ug=0.7 W/m2K float

Szerkezet: 209.602 HUF
 Külső tokos műa. redőny 37.950 HUF
 Takaróléc 17.250 HUF

Tok 64mm Effectline
 Szárny EffectLine
 6x1650 mm Toktoldó 30/70mm
 3x1180 mm Toktoldó 100/70mm
 3x1180 mm Párkányfogadó 30mm

Nézetirány: Befe
 Nyitásirány: Befe

2 szárnyú bukónyíló jobb befele

Felület 2.10 m²

Egységár 264.802 HUF
 Összesen 794.406 HUF

F9 / 1 Db

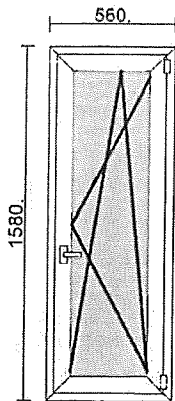

Profil: Veka, EffectLine 70
 Szín (kívül/belül): Fehér
 Vasalat: GU, Fehér
 - Standard ablak, erkélyajtó +
 Kilincs magassága: 620 mm
 4lowe/12Ar/4/12Ar/4lowe Ug=0.7 W/m2K float

Szerkezet: 89.861 HUF

Tok 64mm Effectline
 Szárny EffectLine

Nézetirány: Befe
 Nyitásirány: Befe

Bukónyíló jobb befele

Felület 0.89 m²

Egységár 89.861 HUF
 Összesen 89.861 HUF

F10 / 1 Db

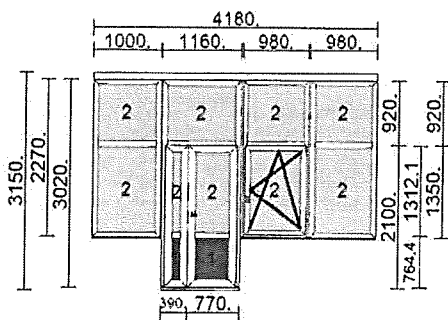

Profil: Veka, EffectLine 70
 Szín (kívül/belül): Fehér
 Vasalat: GU, Fehér
 - 5 pontos 35-ös kilincsműködésű +
 Kilincs magassága: 1070 mm
 - Standard ablak, erkélyajtó +
 Kilincs magassága: 520 mm
 Üveg:
 1. 36mm panelfehér
 2. 4lowe/12Ar/4/12Ar/4lowe Ug=0.7 W/m2K float

Szerkezet: 1.012.218 HUF

Ajtótok 80mm
 Tok 64mm Effectline
 Ajtószárny Z105mm
 Szárny EffectLine
 Kűszöb
 3x2270 mm Statikai soroló klcsi
 1x1160 mm Toktoldó 30/70mm
 1x4180 mm Toktoldó 100/70mm
 1x2000 mm Párkányfogadó 30mm
 1x1020 mm Párkányfogadó 30mm
 Standard

Nézetirány: Befe
 Nyitásirány: Befe

6xFix+2 szárnyú nyíló jobb befele+Bukónyíló jobb befele

Felület 10.90 m²

Egységár 1.012.218 HUF
 Összesen 1.012.218 HUF

F11 / 1 Db

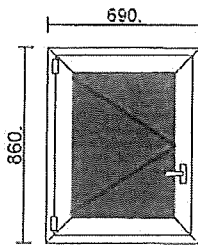

Profil: Veka, EffectLine 70
 Szín (kívül/belül): Fehér
 Vasalat: GU, Fehér
 - Standard ablak, erkélyajtó +
 Kilíncs magassága: 270 mm
 36mm panelfehér

Szerkezet: 53.503 HUF

Tok 64mm Effectline
 Szárny EffectLine

Nézetirány: Befele
 Nyitásirány: Befele

Nyíló bal befelé

Felület 0.59 m²

Egységár 53.503 HUF
 Összesen 53.503 HUF

F12 / 1 Db

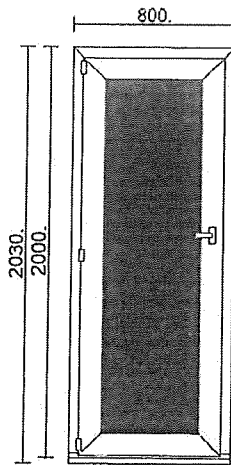

Profil: Veka, EffectLine 70
 Szín (kívül/belül): Fehér
 Vasalat: GU, Fehér
 - 5 pontos 35-ös kilíncsműködésű +
 Kilíncs magassága: 1070 mm
 36mm panelfehér

Szerkezet: 220.035 HUF

Ajtótok 80mm
 Ajtószárny Z105mm
 Küszöb
 1x800 mm Toktoldó 30/70mm
 Standard

Nézetirány: Befele
 Nyitásirány: Befele

Egyszárnyú ajtó bal befelé

Felület 1.62 m²

Egységár 220.035 HUF
 Összesen 220.035 HUF

Összdarabszám 17 Db
 Összfelület 43.79 m²

Összesen Szerkezet: 4.313.822 HUF
 Összesen Kellékek 446.200 HUF
 Projekt összértéke 4.760.022 HUF

www.mabablak.hu

A fenti árak tartalmazzák a 27%-os Áfá-t!

Megjegyzés:

Az ár magában foglalja a beszerelés díját!

A beszerelés tartalmazza a szállítást(250,000 Ft feletti rendelés esetén), bontás(kivéve vasbontás) és a beépítés költségeit.

A fenti árak a kibontott nyílászárók elszállítását nem tartalmazzák, csak, ha erre az árajánlat egyértelműen kitér!

A kibontott nyílászárók elszállítása esetén csak a nyílászárók elszállítása lehetséges, az építési törmelék, szemét elszállítását cégünk

Figyelem: Az árajánlatban feltüntetett árak tájékoztató jellegűek, pontos felmérés után az árak változhatnak!

Az árajánlat csak akkor tartalmazza a könyöklőket, párkányokat, takaró léceket, speciális kiegészítőket valamint az esetleges kőműves visszajavítási munkálatokat, ha erre az ajánlatban külön kitérünk!

A nyílászárók beszerelését követően fokozottabb szellőztetés, vagy szellőző berendezés beszerelése szükséges!

Elektromos redőnyök esetén minden redőny megtáplálása külön áramkörön kell, hogy legyen (külön kismegszakítóval működtetve) a betanítás illetve az

esetleges garanciális javítások könnyebb és gyorsabb kivitelezése érdekében. Ellenkező esetben, helyszíni adottságoktól (elektromos hálózat bonyolultságától

függően) felárat számíthatunk fel.

Amennyiben megrendelésre kerül a sor és a beruházást pályázati pénzből kívánják kiegészíteni az M.A.B.Bt. a pályázati anyag illetve a pályázati elszámolás kitöltésére NEM KÖTELEZHETŐ! Ilyen jellegű feladatot cégünk nem vállal.

Szállítási határidő: a megrendeléstől számítva 2-15 hét! (Ives, színes szerkezeteknél 2-18 hét!)

Árajánlatunk 90 napig érvényes!

A nyílászárók teljes körű garanciával rendelkeznek!

-Profil : 1 év garancia, 4 év szavatosság

-Két üveg közötti párasodás: 2 év

-Vasalat: 4 év

-Garanciális állítások: 1,5 év

A fent említett garancia csak abban az esetben él, ha a nyílászárókat cégünk szereli be, valamint a nyílászárók szakszerű használata esetén. A garancia feltétele az évenkénti karbantartás, finombeállítás, melyet dolgozóink térítés ellenében kérésre elvégeznek.

Mezőszentgyörgy
2022.02.08.

Tisztelettel:
M.A.B.Bt.

M.A.B.
Nyílászáró Szerelő Foglalkozó
Szolgáltató Bt.
8133 Mezőszentgyörgy, Zoltán u. 21/A
Adószám: 24108992-07

ÁRAJÁNLAT

A Magyar Falu Program keretében meghirdetett „Szolgálati lakás és orvosi szolgálati lakás felújítása/fejlesztése” MFP-SZLOSZL/2022 kódszámú pályázathoz Község Önkormányzata részére

Árajánlat kérő adatai:

Név: Kisláng Község Önkormányzata
Cím: 8156 Kisláng, Fő utca 63
Adószám: 15727402-2-07
Képviselője: Rumpler Tibor
Telefon: 06/22-435-502
E-mail cím: hivatal@kislang.hu

Árajánlatot adó adatai:

Név: Lol-Tető Kft.
Cím: 8156 Polgárdi, Könyves K. 29/A
Adószám: 26676630-2-07
Képviselője: Papp Ferenc
Telefon: 06205593406
E-mail cím: ktmoszi450@gmail.com

Árajánlat tárgya:

Kisláng Fő utca 44. szám alatti szolgálati lakás tetőfelújítása.

Anyag: 3 875 000Ft
Bádogos termékek: 676 000Ft
Bontás, pala szállítás: 958 000Ft
Bádogos munka: 650 000Ft
Ácsmunka: 2 800 000Ft

Összesen bruttó: 8 959 000Ft

Az árajánlat 18 hónapig érvényes.

Polgárdi, 2022.02.02.

LOL-TETŐ KFT.
8154 Polgárdi, Könyves Kálmán u. 29/A.
Adószám: 26676630-2-07
Cg: 07-09-023016
Bérek: 11600006-00000000-0362031

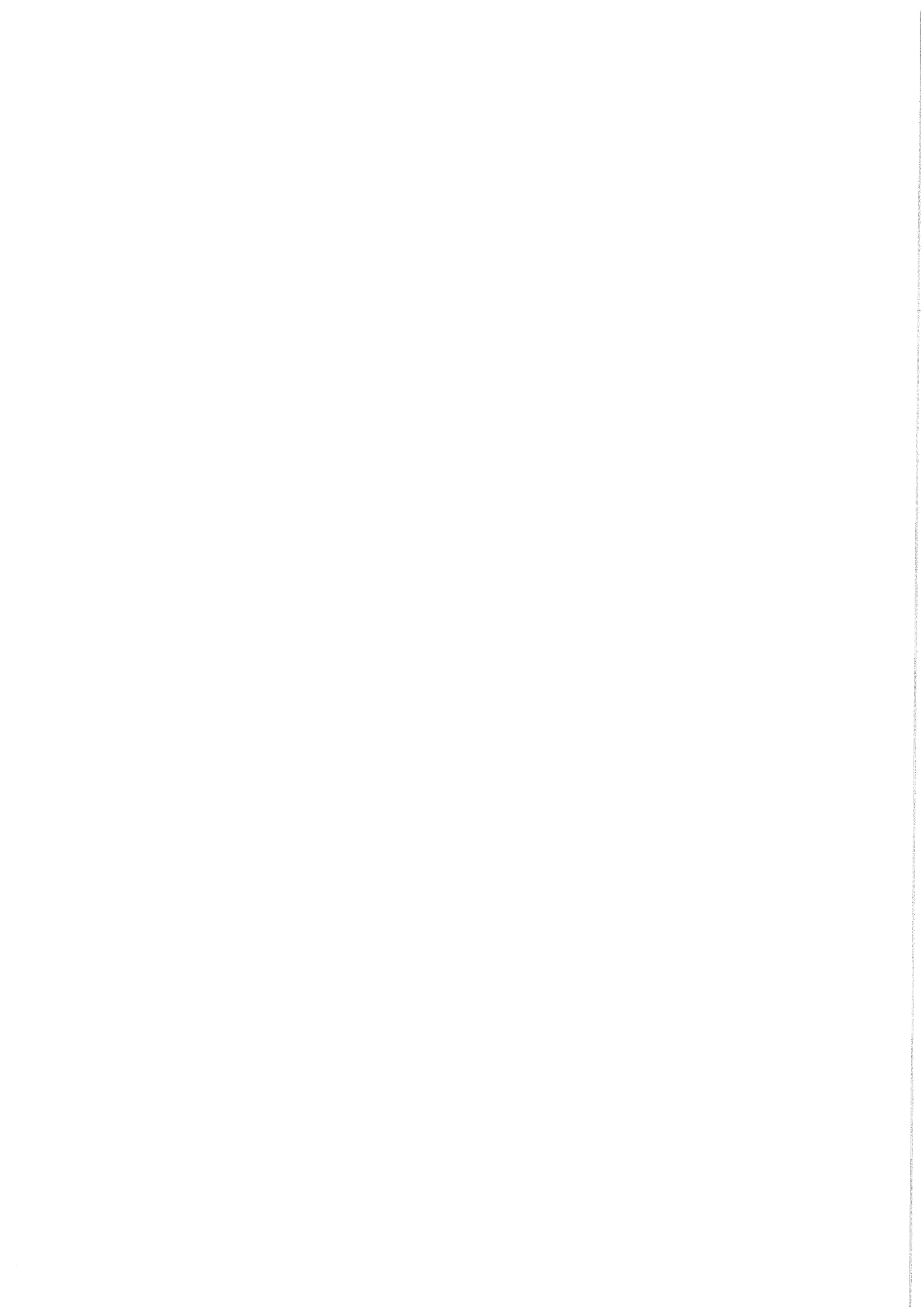

Árajánlat

Kisláng Község Önkormányzata részére, Kisláng, Fő u. 44. Szolgálati lakás külső hőszigetelési munkáira

Címzett: Kisláng Község Önkormányzata

8156 Kisláng, Fő u. 63.

Adószám: 15727402-2-07

Képviseli: Rumppler Tibor polgármester

Árajánlat adó: VIK-Inox Kft.

8000 Székesfehérvár, Becskereki u. 42.

Adószám: 25752436-2-07

Célgjegyzékszám: 07-09-027303

Ssz.	Tételcím	Mennyiség	Egységre jutó		Tétel ára összesen	
			Anyag	Munkadíj	Anyag	Munkadíj
1.	XPS lábazati hőszigetelés ragasztással és mechanikai rögzítéssel (8 cm)	21 m2	13 600 Ft	10 180 Ft	285 600 Ft	213 780 Ft
2.	Alumínium lábazati indítóprofil elhelyezése	49 fm	3 250 Ft	1 600 Ft	159 250 Ft	78 400 Ft
3.	EPS homlokzati hőszigetelés ragasztással és mechanikai rögzítéssel (10 cm)	260 m2	7 050 Ft	10 180 Ft	1 833 000 Ft	2 646 800 Ft
4.	Spaletták, kávak hőszigetelése EPS vagy XPS (nikrecell) ragasztással	57 fm	4 730 Ft	4 070 Ft	269 610 Ft	231 990 Ft
5.	Dryvit élvédő (hálós élvédőzés) felhelyezése habarcsba tiltetve	16 fm	550 Ft	2 500 Ft	8 800 Ft	40 000 Ft
6.	Ragasztóba ágyazott üvegszövet (dryvit háló) elhelyezése	281 m2	1 600 Ft	5 260 Ft	449 600 Ft	1 478 060 Ft
7.	Alapozó felhordása	281 m2	610 Ft	1 100 Ft	171 410 Ft	309 100 Ft
8.	Lábazati diszítővakolt felhordása	21 m2	6 160 Ft	6 160 Ft	129 360 Ft	129 360 Ft
9.	Homlokzat színezése (nemesvakolat felhordása)	260 m2	6 400 Ft	6 160 Ft	1 664 000 Ft	1 601 600 Ft

Összesen: 4 970 630 Ft 6 729 090 Ft

ÁFA vetítési alap: 11 699 720 Ft

ÁFA: 3 158 924 Ft

Munka ára összesen: 14 858 644 Ft

Az árajánlat 60 napig érvényes a várható áremelés miatt és tartalmazza a teljes fel- és levonulás, takarítás illetve a szükséges gépköltségeket is.
A kivitelezés során esetlegesen előforduló egyes módosítások, felmerülő plusz munkák az ajánlatot befolyásolhatják.

VIK-INOX KFT.

8000 Székesfehérvár, Becskereki u. 42.

Adószám: 25752436-2-07

Célgjegyzékszám: 07-09-027303

Bank: 10700093-69849994-51100005

Kelt: Székesfehérvár, 2022. február 09.

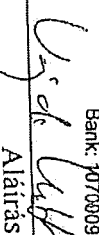

Aláírás

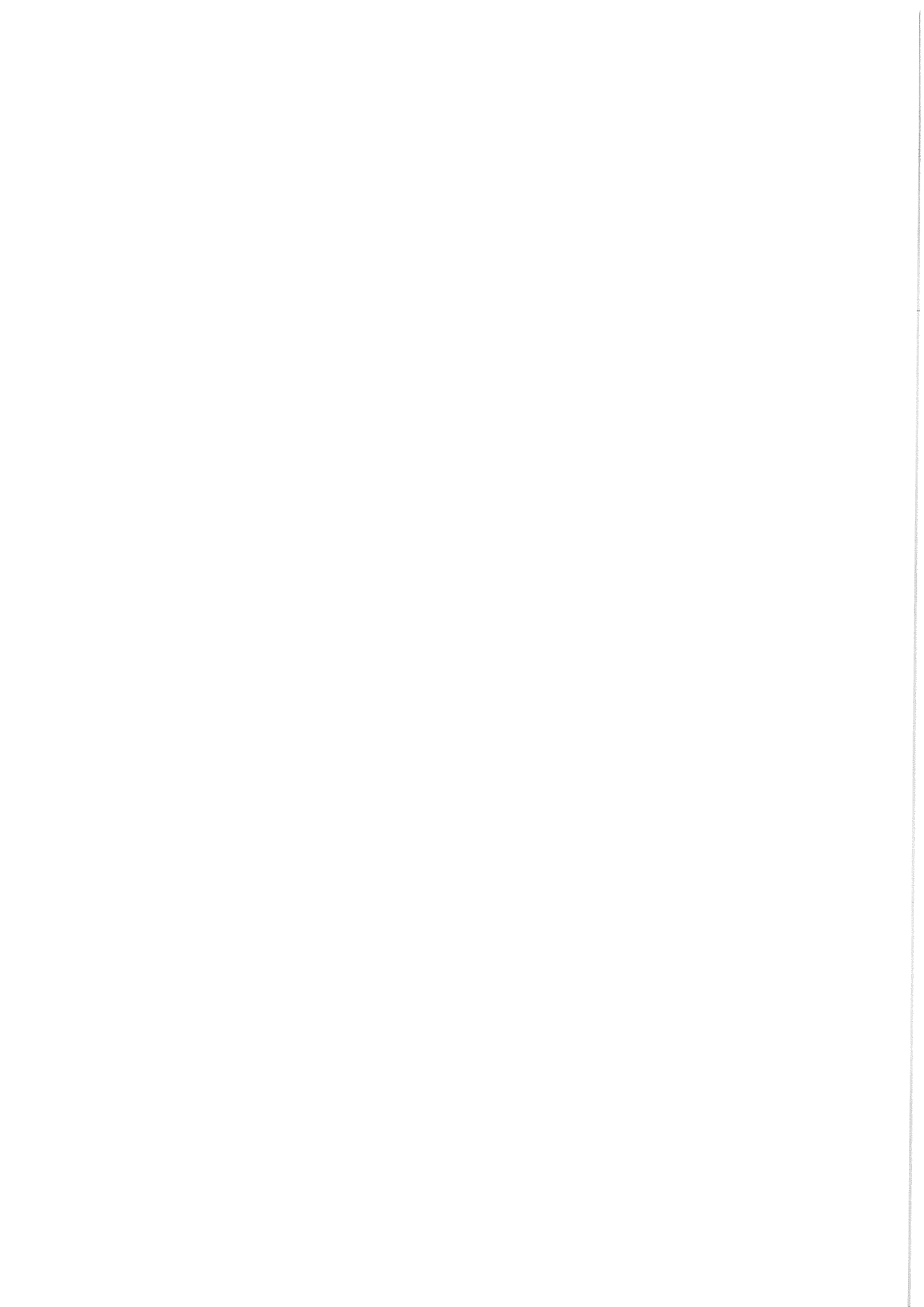

Kisd láng, Fő utca 44
szolgálati lakás épületgépészeti felújítása

KÖLTSÉGVETÉSI FŐÖSSZESÍTŐ

Megnevezés	ANYAG	DÍJ
Központi fűtés	2 170 655	1 548 920
Vízellátás, csatornázás	1 046 680	887 070
Földgázellátás	859 010	876 790
Egyéb munkák	51 250	198 250
Összesen:	4 127 595	3 511 030
Mindösszesen:		7 638 625
ÁFA 27 %		2 062 429
Bruttó:		9 701 054

Székesfehérvár, 2022.02.09

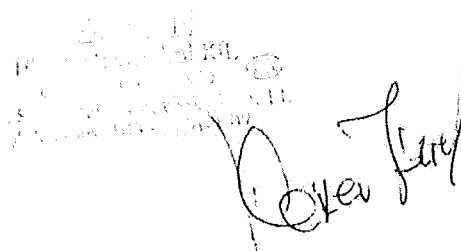
A handwritten signature in black ink is written over a circular official stamp. The stamp contains text in Hungarian, including 'SZÉKESFEHÉRVÁR' and 'KÖZMŰVELÉSI ÉS ÉPÍTÉSI IRODA'. The signature appears to be 'Béla János'.

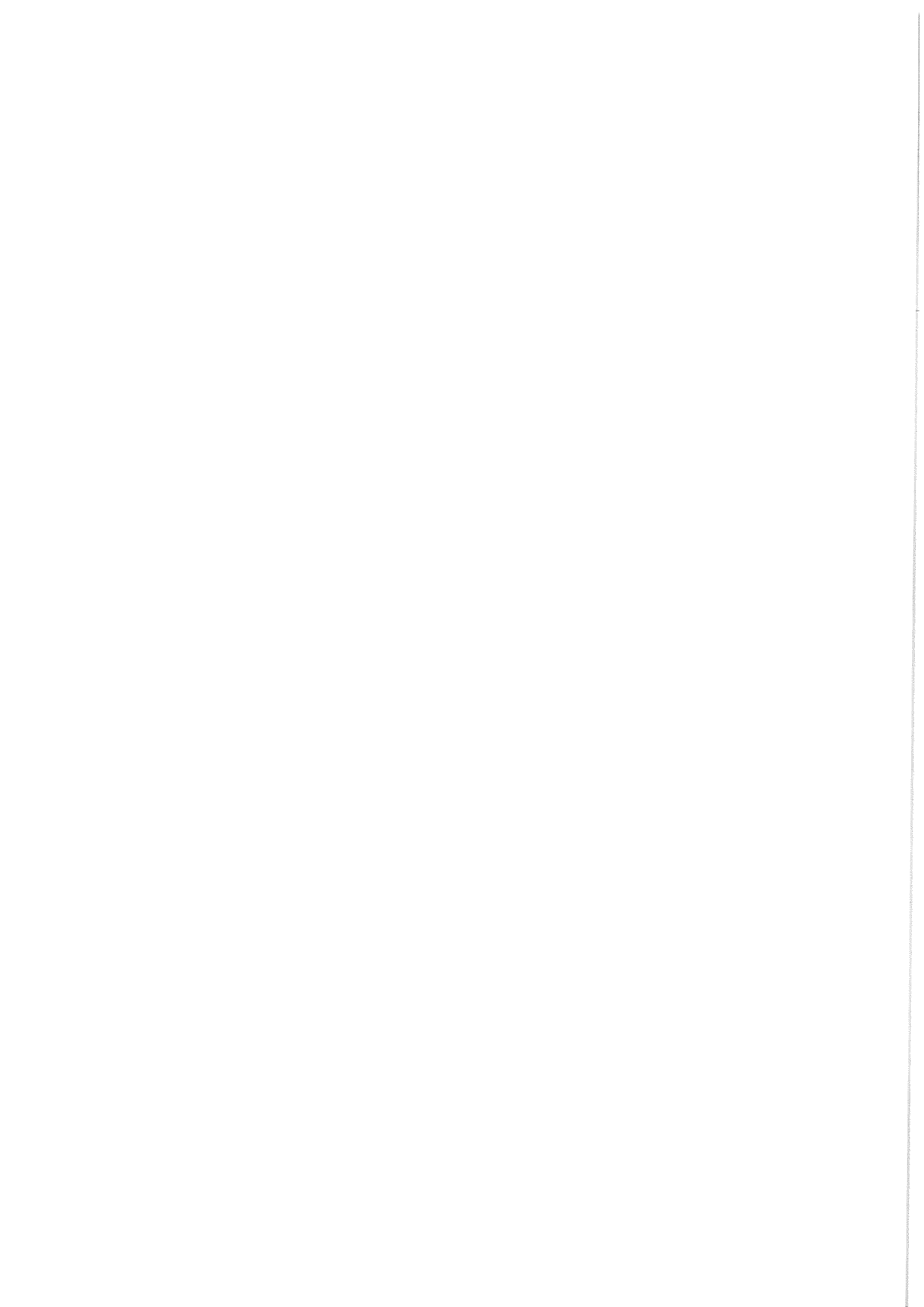

Központi fűtés

TSZ	MUNKANEM	Mennyiségi egység	Mennyiség	Anyag	Dij	Anyag	Dij
Bontási munkák							
1.	Menetes szerelvény bontása NA 50 méretig	db	20	0	1 050	0	21 000
2.	Karimás szerelvény bontása	db	0	0	1 600	0	0
3.	Fűtési keringető szivattyú szakszerű bontása	db	0	0	0	0	0
4.	Légedény szakszerű bontása	db	4	0	1 050	0	4 200
5.	Acél lemez tagos radiátor szakszerű bontása 20 tagig	db	3	0	6 000	0	18 000
6.	Acél lemez tagos radiátor szakszerű bontása 21 tagtól	db	3	0	6 000	0	18 000
7.	Öntöttvas tagos radiátor szakszerű bontása 20 tagig	db	6	0	6 000	0	36 000
8.	Öntöttvas tagos radiátor szakszerű bontása 21 tagtól	db	0	0	6 000	0	0
9.	Acél lap radiátor szakszerű bontása	db	0	0	6 000	0	0
10.	Szabadon szerelt fűtési vezeték bontása csőbillincsekkel NA 50 méretig	m	120	0	1 100	0	132 000
Szerelő-kőműves munkák							
11.	Faláttörés készítése felmenő tégla főfalazatban fűtési vezeték részére helyreállítással	db	4	850	1 630	3 400	6 520
12.	Faláttörés készítése felmenő tégla válaszfalazatban fűtési vezeték részére helyreállítással	db	4	850	1 240	3 400	4 960
13.	Faláttörés készítése gipszkarton válaszfalazatban fűtési vezeték részére helyreállítással	db	0	0	0	0	0
14.	Beton padló vésése kondenz és csurgalék víz vezeték nyomvonalán helyreállítással	m ²	1	26 840	30 200	26 840	30 200

15.	Földmunka kondenz és csurgalék víz vezeték nyomvonalán 0,5 m mélységben tükör készíttéssel, árok nyitása, árok visszatöltése, tömörítése	m ³	0	0	8 400	0	0
16.	Vakolat helyreállítás kibontott fűtési vezeték nyomvonalán	m ²	10	140	2 640	1 400	26 400
Szerelési munkák							
17.	Szénacél cső kívül horganyozva idomokkal 18x1,2	m	90	2650	3 400	238 500	306 000
18.	Szénacél cső kívül horganyozva idomokkal 22x1,5	m	90	3 380	3 560	304 200	320 400
19.	Szénacél cső kívül horganyozva idomokkal 28x1,5	m	12	4 420	4 880	53 040	58 560
20.	Szénacél cső kívül horganyozva idomokkal 35x1,5	m	0	5 860	5 250	0	0
21.	Szénacél cső kívül horganyozva idomokkal 42x1,5	m	0	0	0	0	0
22.	Szénacél cső kívül horganyozva idomokkal 54x1,5	m	0	0	0	0	0
23.	Golyós tölcser PVC lefolyócső	db	1	1 840	950	1 840	950
24.	idomokkal tokos gumigyűrűs kötésekkal csurgalékvíz elvezetés részére 32x1,8	m	3	795	1 650	2 385	4 950
25.		db	0			0	0
26.	PVC lefolyócső védőcsőnek 32x1,8	m	2	510	550	1 020	1 100
27.	PVC lefolyócső védőcsőnek 40x1,8	m	2	590	550	1 180	1 100
28.	PVC lefolyócső védőcsőnek 63x2,2	m	0	660	550	0	0
29.	HOVAL MHK32 hidraulikus váltó	db	1	148 850	36 600	148 850	36 600
30.	1" Y szennyszűrő	db	1	6 860	4 650	6 860	4 650
31.	FERNOX FF1 NA25 iszapleválasztó	db	1	44 980	4 650	44 980	4 650
32.		db	0			0	0

33.		db	0			0	0
34.	GRUNDFOS ALPHA2 25-60 180 vagy azzal egyenértékű fűtési keringető szivattyú	db	1	104 820	14 600	104 820	14 600
35.		db	0			0	0
36.		db	0			0	0
37.	REFLEX NG 35 literes változó nyomású gümmembrános zárt tágulási tartály vagy azzal egyenértékű NA 20 tágulási tartály csatlakozó hollandival	db	1	36 850	12 460	36 850	12 460
38.		db	0			0	0
39.		db	0			0	0
40.	NA 15 -ös tömlővéges gömbcsap	db	4	2 660	2 650	10 640	10 600
41.	NA 15 -ös automata légtelenítő	db	8	2 980	2 650	23 840	21 200
42.	NA 15 -ös KB -s gömbcsap	db	8	2 050	3 060	16 400	24 480
43.	NA 25 -ös KB -s gömbcsap	db	4	3 360	3 360	13 440	13 440
44.	NA 20 -as KB -s gömbcsap	db	4	2 250	3 140	9 000	12 560
45.	NA 50 -es KB -s gömbcsap	db	0	18 480	9 900	0	0
46.	NA 25 -ös rugó terhelésű visszacsapó szelep	db	0	6 690	2 760	0	0
47.		db	0			0	0
48.		db	0			0	0
49.	NA 15 -ös rugó terhelésű biztonsági lefúvató szelep- 2,5bar	db	1	8 680	2 660	8 680	2 660
50.	Csővezetékre rögzíthető kerek számlapos hőmérő	db	1	6 620	2 860	6 620	2 860
51.	Nyomásmérő 0 - 6 bar 1/2" -os sarok kivitelű	db	1	8 840	4 140	8 840	4 140
52.	HERZ TS-90-90-7724 V vagy azzal egyenértékű radiátor szelep	db	11	4 120	3 060	45 320	33 660

53.	1/2"-os sarok kivételű HERZ RL 1 3724 vagy azzal egyenértékű radiátor visszatérő szelep	db	11	2 990	3 060	32 890	33 660
54.	1 K arányossági tartományú termofej	db	11	5 850	1 250	64 350	13 750
55.	Radiátor légtelenítő gomb	db	11	840	1 250	9 240	13 750
56.		db	0			0	0
57.		db	0			0	0
58.		db	0			0	0
59.		db	0			0	0
60.	Időjárás követő fűtés szabályozó elektronika kiegészítő modulokkal	db	0	68 860	12 500	0	0
61.	SAUNIER DUVAL MIPRO	db	0			0	0
62.	távszabályozó szobatermosztát funkcióval	db	0	29 650	1 850	0	0
63.		db	0			0	0
64.		db	0			0	0
65.		db	0			0	0
66.		db	0			0	0
67.		db	0			0	0
68.		db	0			0	0
69.		db	0			0	0
70.		db	0			0	0
71.		db	0			0	0
72.		db	0			0	0
73.		db	0			0	0
74.		db	0			0	0
75.		db	0			0	0
76.		db	0			0	0
77.		db	0			0	0
78.		db	0			0	0
79.		db	0			0	0
80.		db	0			0	0
81.		db	0			0	0
82.		db	0			0	0
83.		db	0			0	0
84.		db	0			0	0
85.		db	0			0	0
86.	DUNATERM vagy azzal egyenértékű univerzális radiátor tartó lábbal 22 600 - 1100	db	4	52 410	16 020	209 640	64 080
87.	DUNATERM vagy azzal egyenértékű univerzális radiátor tartó lábbal 33 600 -1100	db	1	78 615	16 020	78 615	16 020
88.	DUNATERM vagy azzal egyenértékű univerzális radiátor tartó lábbal 33 600 - 500	db	1	69 235	16 020	69 235	16 020

89.	DUNATERM vagy azzal egyenértékű univerzális radiátor tartó lábbal 33 600 - 1200	db	2	103 100	16 020	206 200	32 040
90.	DUNATERM vagy azzal egyenértékű univerzális radiátor tartó lábbal 33 600 - 900	db	1	79 235	16 020	79 235	16 020
91.	DUNATERM vagy azzal egyenértékű univerzális radiátor tartó lábbal 33 600 - 500	db	1	69 235	16 020	69 235	16 020
92.	DUNATERM vagy azzal egyenértékű univerzális radiátor tartó lábbal 22 600 - 1400	db	1	67 310	16 020	67 310	16 020
93.	Gumibetétes csőbilincs M 8 -as menettel 18 -as csőhöz	db	60	510	600	30 600	36 000
94.	Gumibetétes csőbilincs M 8 -as menettel 22 -es csőhöz	db	48	550	600	26 400	28 800
95.	Gumibetétes csőbilincs M 8 -as menettel 28 -as csőhöz	db	12	620	600	7 440	7 200
96.	Gumibetétes csőbilincs M 8 -as menettel 35 -ös csőhöz	db	0	695	600	0	0
97.	Gumibetétes csőbilincs M 8 -as menettel 42 -es csőhöz	db	0	0	0	0	0
98.	Gumibetétes csőbilincs M 8 -as menettel 54 -es csőhöz	db	0	0	0	0	0
99.	Gumibetétes csőbilincs M 8 -as menettel 22 -es szolár csőhöz	db	0	0	0	0	0
100.	Ászokcsavar M 8 x 100	db	108	330	450	35 640	48 600
101.	Menetes szár toldó M 8 x 28	db	108	210	330	22 680	35 640
102.	Menetes szár M 8	m	10	560	260	5 600	2 600
Befejező munkák							
103.		m	0	0	0	0	0
104.		m	0	0	0	0	0
105.		m	0	0	0	0	0
106.		m	0	0	0	0	0

Egyéb munkák

107.	Fűtési rendszer vegyszeres átmosása	készlet	1	34 000	40 000	34 000	40 000
108.	Központi fűtési rendszer nyomáspróbájával	készlet	1	0	14 000	0	14 000
109.	Központi fűtési rendszer feltöltése mobil vízlágyítóról	készlet	1	0	22 000	0	22 000
110.	Központi fűtési rendszer beszabályozása	készlet	1	0	85 000	0	85 000
111.	Megvalósulási tervdokumen- táció beruházó részére	db	1	0	32 000	0	32 000

Központi fűtés összesen:

2 170 655 1 548 920

Használati meleg víz ellátás

TSZ	MUNKANEM	Menny. egység	Mennyiség	Anyag	Díj	Anyag	Díj
Bontási munkák							
1.	Wc-k, piszoárok, mosdók szakszerű bontása	db	3	0	8 800	0	26 400
2.	Szabadon szerelt horganyzott acél vízvezeték bontása NA 50 méretig	m	24	0	1 500	0	36 000
Szerelőkőműves munkák							
3.	Faláttörés készítése felmenő téglafalazatban vezeték részére helyreállítással	db	6	850	1 630	5 100	9 780
4.	Faláttörés készítése felmenő téglaválaszfalazatban vezeték részére helyreállítással	db	4	850	1 240	3 400	4 960
5.	Horony vésése víz, használati meleg víz, és szennyvíz vezeték részére	m	62	0	1 550	0	96 100
Földmunka							
6.	Földkiemelés új víz vezeték nyomvonalában 1,2 m mélységben	m ³	0	0	8 400	0	0
7.	Föld visszatöltése réteges tömörítéssel Tr gamma 95% új víz bekötő vezeték nyomvonalán	m ³	0	0	4 400	0	0
8.	Beton burkolat bontása, helyreállítással	m ²	2	26 840	30 200	53 680	60 400
Szerelési munkák							
9.	PE 100V SDR 11 32 x 3 kék színjelölésű nyomóvízcső fektetése előre elkészített árokba	m	0	660	1 350	0	0
10.	WAVIN vagy azzal egyenértékű szigetelt vízvezetéki cső tekercsben, idomokkal 16 x 2	m	66	1 865	850	123 090	56 100
11.	WAVIN vagy azzal egyenértékű szigetelt vízvezetéki cső szálaban, idomokkal szerelve 32 x 3	m	44	3 390	2 680	149 160	117 920

12.	PVC cső szerelés idomokkal- d32, d50, d110 méretben	m	22	6 620	4 850	145 640	106 700
13.	Falikut elhelyezése hideg- meleg vízre	db	1	39 680	32 600	39 680	32 600
14.	Rozsdamentes háztartási mosogató, búzzárral, csapteleppel, bútorba építhető- kétmedencés változat	db	1	42 160	32 600	42 160	32 600
15.	Mélyöblítésű, alsó kifolyású wc öblítő tartállyal, ülőkével- ALFÖLDI tip.	db	1	63 640	32 600	63 640	32 600
16.	Mosdó kagyló falraszerelt kivitelben sarok szelepekkel, csapteleppel, búzelzáróval, ALFÖLDI/BÁZIS 55cm.	db	1	58 680	32 600	58 680	32 600
17.	Vizelde ,falraszerelt kivitelben búzzárral és öblítő szeleppel, ALFÖLDI/BÁZIS	db	0	63 680	32 600	0	0
18.	Fali tükör elhelyezése mosdó kagyló fölé 40x40cm.	db	1	12 850	6 600	12 850	6 600
19.	Vaillant fali indirekt HMV tároló 75l-es , tágulási tartállyal, szerelvényekkel, biztonsági szeleppel	db	1	221 300	44 700	221 300	44 700
20.	Honeywell visszamosható vízszűrő 1"-os méretben, elzáró gömbcsappal	db	1	36 390	9 690	36 390	9 690
21.	Folyékony szappan adagoló	db	0	10 800	4 600	0	0
22.	Törölköző tartó-	db	1	9 690	4 600	9 690	4 600
23.	NA 15 -ös KB -s gömbcsap	db	2	3 120	3 060	6 240	6 120
24.	NA 20 -as KB -s gömbcsap	db	4	4 210	3 360	16 840	13 440
25.	NA 25 -ös KB -s gömbcsap	db	2	8 780	4 460	17 560	8 920
26.	NA 25 -ös rugó terhelésű visszacsapó szelep	db	0	9 690	4 460	0	0
27.	NA 20 -as rugó terhelésű biztonsági lefúvató szelep	db	0	12 460	3 360	0	0
28.	DANFOS MTCV "B" változat, vagy azzal egyenértékű NA 15 cirkulációs szelep	db	0	36 360	3 060	0	0
29.	GRUNDFOS ALPHA 2 25-40 vagy azzal egyenértékű HMV cirkulációs szivattyú	db	0	86 560	14 600	0	0

30.	Gumibetétes csőbilincs M 8 -as menettel 16 -os csőhöz	db	8	330	550	2 640	4 400
31.	Gumibetétes csőbilincs M 8 -as menettel 32 -es csőhöz	db	8	630	550	5 040	4 400
32.	Gumibetétes csőbilincs M 8 -as menettel 22 -es csőhöz	db	8	410	550	3 280	4 400
33.	Ászokcsavar M 8 x 100	db	10	330	320	3 300	3 200
34.	Menetes szár toldó M 8 x 28	db	10	160	320	1 600	3 200
35.	Menetes szár M 8	m	2	360	320	720	640

Egyéb munkák

36.	Vízvezeték rendszer nyomáspróbája	készlet	1	0	15 000	0	15 000
37.	Víz rendszer fertőtlenítése	készlet	1	25 000	25 000	25 000	25 000
38.	Víz minta vétel és vizsgálat	db	1	0	45 000	0	45 000
39.	Vízvezeték rendszer beszabályozása	készlet	1	0	8 000	0	8 000
40.	Megvalósulási tervdokumentáció beruházó részére	db	1	0	35 000	0	35 000

víz ellátás összesen:

1 046 680 887 070

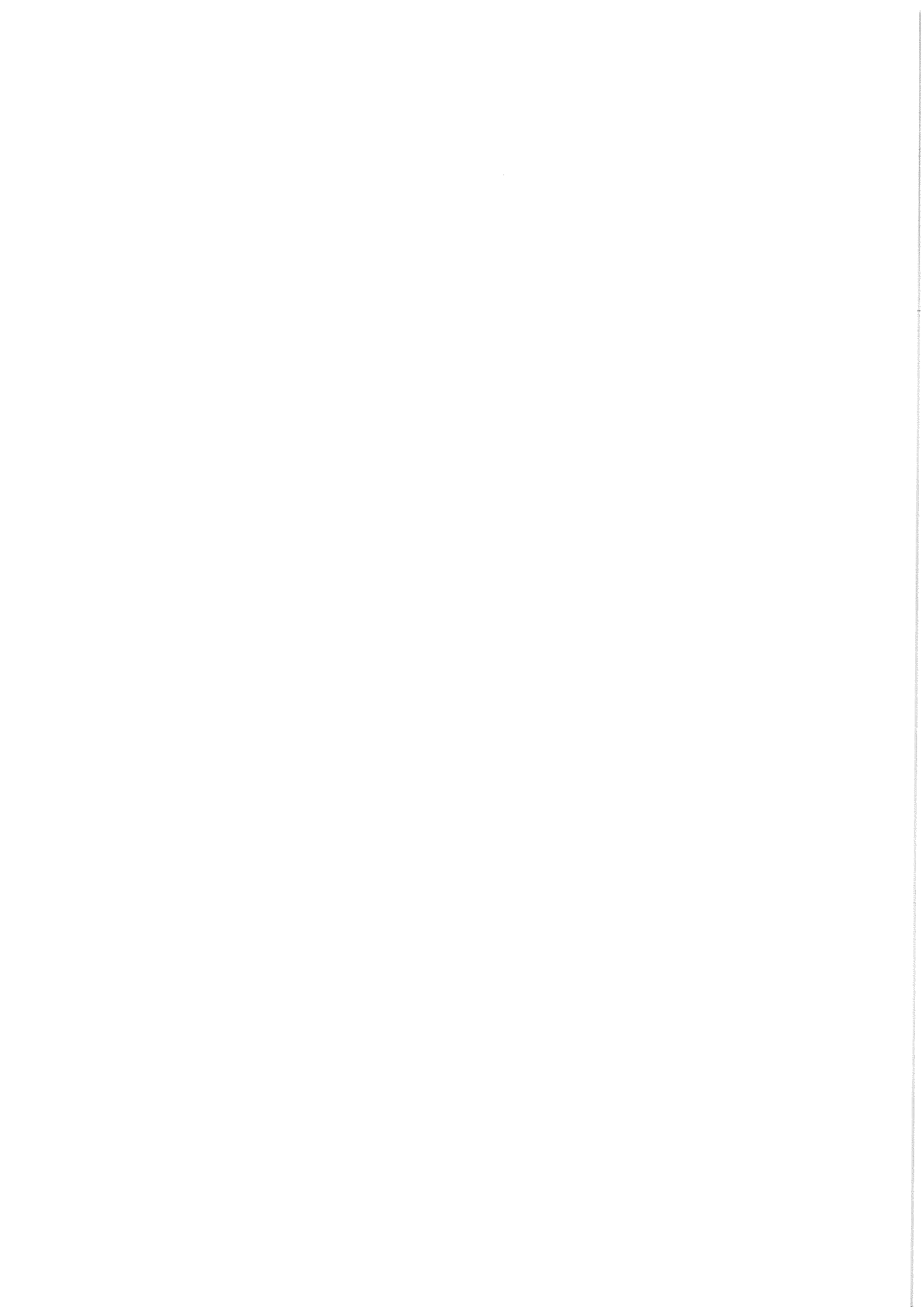

Földgázellátás

TSZ	MUNKANEM	Mennyiségi egység	Mennyiség	Anyag	Díj	Anyag	Díj
1.	Gáztervezés, engedélyeztetés	db	1	0	160 000	0	160 000
2.	Gáz nyomás szabályzó szakszerű bontása	db	1	0	26 200	0	26 200
3.	Gáz mérőhely szakszerű bontása	db	0	0	26 200	0	0
4.	Menetes szerelvény bontása NA 50 méretig	db	2	0	1 050	0	2 100
5.	Gázvezeték szakszerű bontása NA 50 méretig	m	12	0	1 100	0	13 200
Szerelési munkák							
6.	Gázvezeték hálózat nyomásmentesítése	hálózat	1	0	16 600	0	16 600
7.	Zártházás BB kivitelű gömbcsap földgázra NA 20	db	2	6 650	4 650	13 300	9 300
8.	Zártházás BB kivitelű gömbcsap földgázra NA 25	db	1	9 550	5 500	9 550	5 500
9.	MSZ EN 10255 hegesztésre és menetvágásra alkalmas varratnélküli acélcső NA 20	m	16	1 630	5 460	26 080	87 360
10.	MSZ EN 10255 hegesztésre és menetvágásra alkalmas varratnélküli acélcső NA 25	m	6	1 930	5 940	11 580	35 640
11.	Pe gázvezeték szerelés földmunkával, helyreállítással NA 32	m	0	3 860	8 500	0	0
12.	MSZ EN 10255 hegesztésre és menetvágásra alkalmas varratnélküli acélcső NA 15	m	8	1 240	5 040	9 920	40 320
13.	SAUNIER DUVAL THEMA CONDENS AS 30 A vagy azzal egyenértékű kondenzációs fali gázkazán 1 db. 80PPS/125ALU egyenes ellenőrző idom 1 db. 80PPS/125ALU L=2 m egyenes cső 1 db ferdetető szigetelő elem 1 db. 80PPS/125ALU tetőelem	db	1	572 100	142 600	572 100	142 600

14.	PEROGÁZ T 17 H faligázmérő állomás	db	1	44 680	18 600	44 680	18 600
15.	MORA K363BS 4 égős gáztűzhely- elektromos sütővel	db	1	112 140	10 050	112 140	10 050
16.	Gumibetétes csőbilincs M 8 -as menettel NA 32 -es csőhöz	db	4	550	600	2 200	2 400
17.	Gumibetétes csőbilincs M 8 -as menettel NA 20 -as csőhöz	db	14	550	600	7 700	8 400
18.	Ászokcsavar M 8 x 100	db	18	330	450	5 940	8 100
19.	Menetes szár toldó M 8 x 28	db	18	210	330	3 780	5 940
20.	Menetes szár M 8	m	1	560	260	560	260
Egyéb munkák							
21.	G - 4 gázmérő felszereltetése gázszolgáltatóval	db	0	0	32 300	0	0
22.	EKB 10 G53 nyomásszabályozó felszereltetése gázszolgáltatóval	db	0	0	32 300	0	0
23.	Szilárdsági és tömörségi nyomáspróba megbízó műszaki ellenőrnek jelenlétében	készlet	1	0	38 500	0	38 500
24.	Műszaki átadás E.ON Dél-dunántúli Gázhálózati Zrt. részére szilárdsági és tömörségi nyomáspróbával a szükséges dokumentációk becsatolásával	készlet	1	0	44 000	0	44 000
25.	Földgázvezeték gáz alá helyezése	készlet	1	0	18 500	0	18 500
26.	G - 4 gázmérő felszereltetése gázszolgáltatóval	db	1	0	32 300	0	32 300
27.	EKB 10 G53 nyomásszabályozó felszereltetése gázszolgáltatóval	db	0	0	32 300	0	0
28.		db	0			0	0
29.	SAUNIER DUVAL THEMA CONDENS AS 30 A kondenzációs faligázkazán üzembe helyezése	db	1	0	42 000	0	42 000
30.	Megvalósulási tervdokumentáció beruházó részére	db	1	0	35 000	0	35 000

31.	Acélcső vegyi és mechanikai rozsdátalanítása	m	28	120	660	3 360	18 480
32.	Acélcső alapozása egy rétegben	m	28	390	660	10 920	18 480
33.	Acélcső kétrétegű fedőmázolása	m	28	440	660	12 320	18 480
34.	Acélcső egyrétegű lakkozása	m	28	460	660	12 880	18 480

Földgázellátás összesen:

859 010 876 790

Egyéb munkák

TSZ	MUNKANEM	Menny. egység	Mennyiség	Anyag	Díj	Anyag	Díj
1.	Bontásból keletkezett törmelék elszállítása, elhelyezése szeméttelen	kg	30	0	150	0	4 500
2.	Bontásból keletkezett fémhulladék elszállítása, elhelyezése hasznosító telepen	kg	280	0	150	0	42 000
3.	Bontásból keletkezett veszélyes hulladék elszállítása, elhelyezése veszélyes hulladék lerakó telepen	kg	5	0	350	0	1 750
4.	Kivitelezéskor keletkezett csomagolóanyag elhelyezése szeméttelen	kg	30	0	150	0	4 500
5.		készlet	0			0	0
6.	Hőközpont elektromos hálózatának szerelése épületgépészeti terv szerint készített szerelési vázlat alapján	készlet	1	36850	40 500	36 850	40 500
7.		db	0			0	0
8.	Meglévő megmaradó és tervezett fémhálózatok egyenpotenciálra hozása	hálózat	1	14400	15 000	14 400	15 000
9.	Elektromos hálózat mérési jegyzőkönyv	db	1	0	45 000	0	45 000
10.	Érintés védelmi mérési jegyzőkönyv	db	1	0	45 000	0	45 000
11.		m ²	0			0	0
Egyéb munkák összesen:						51 250	198 250

ELŐTERJESZTÉS

Kisláng Község Önkormányzat Képviselő-testületének
2022. február 7. napján tartandó rendkívüli ülésére

Pályázat benyújtása a Magyar Falu Program „Önkormányzati tulajdonban lévő ingatlanok fejlesztése” című, MFP-ÖTIK/2022/1.(Kislángi Polgármesteri Hivatal), MFP-ÖTIK/2021/5. (Közösségi tér-Irodaház)kódszámú alprogramokra

Az előterjesztést készítette: dr. Berta Edina
jegyző

Tisztelt Képviselő-testület!

Tájékoztatom a Tisztelt Képviselő-testületet, hogy a Miniszterelnökséget vezető miniszter (a továbbiakban: Támogató) pályázatot hirdetett a Magyar Falu Program keretében Magyarország területén működő 5000 fő, és ez alatti állandó lakosságú települések önkormányzatai/önkormányzatok társulásai (a továbbiakban: önkormányzat) kizárólagos tulajdonában lévő egyes ingatlanok korszerűsítésére, fejlesztésére, felújítására, építésére, valamint eszközök beszerzésére (a továbbiakban: kiírás) az 1.1.1. pontban szereplő pályázati kategóriák szerint. A támogatás lebonyolításával összefüggő feladatok ellátásában a Magyar Államkincstár (a továbbiakban: Kincstár) vesz részt.

A pályázati kiírás indokoltsága, felépítése, célja Magyarország Kormányának egyik kiemelt célja a kistelepülések népességmegtartó erejének növelése, a fiatalok helyben maradása, az elvándorlás visszaszorítása. Hosszú távú tervei között szerepel, hogy a falvak ismét vonzóvá váljanak a fiatalok, a családok és a letelepedni vágyók körében. A Magyar Falu Program célja az 5000 fő, és ez alatti állandó lakosságú települések hátrányainak enyhítése, az életkörülmények folyamatos javítása, így többek között az alapvető szükségletek kielégítését segítő szolgáltatásokhoz és közszolgáltatásokhoz való hozzájutás, az egészségügyi alapellátás biztosítása, feltételeinek javítása; a lakosok testi, lelki, szellemi egészségének megőrzése; az egészséges életmód, a gyermekek egészséges testi és lelki fejlődésének elősegítése, illetve olyan fejlesztések megvalósítása, amelyek vonzóvá teszik az ott élők, illetve a letelepedni szándékozók számára a településeket.

A pályázati kiírás felépítése

Pályázati kiírás kategóriája: MFP-ÖTIK/2022/1. Faluházak fejlesztése

Pályázati kiírás kategóriája: MFP-ÖTIK/2022/2. Bölcsődeépületek felújítása, korszerűsítése, átalakítása

Pályázati kiírás kategóriája: MFP-ÖTIK/2022/3. Óvodaépületek felújítása, korszerűsítése, új óvoda építése

Pályázati kiírás kategóriája: MFP-ÖTIK/2022/4. Orvosi rendelők fejlesztése, építése

Pályázati kiírás kategóriája: MFP-ÖTIK/2022/5. Közösségi terek fejlesztése

Pályázati kiírás kategóriája: MFP-ÖTIK/2022/6. Kültéri közösségi létesítmény, illetve eszközök, gépjármű tárolására alkalmas létesítmény építése, felújítása, átalakítása, beszerzése

A jelen kiírás keretében szereplő hat pályázati kategória közül legfeljebb kettő kategóriában nyújtható be pályázat. Egy Pályázó legfeljebb kettő pályázatot nyújthat be, azzal, hogy ugyanazon pályázati kategóriára csak egy pályázat nyújtható be. Több pályázó – ide nem értve az önkormányzati társulásokat – nem nyújthat be együttesen pályázatot. Pályázati kategóriánként külön pályázatot szükséges benyújtani, melyek külön-külön kerülnek elbírálásra. Több pályázat esetén, a külön pályázati kategóriára benyújtott pályázatok nincsenek

egymásra, illetve a pályázatok értékelésére befolyással, nem jelentenek előnyt az adott pályázat elbírálása során. Felhívjuk a figyelmet a kettős finanszírozás - ugyanazon beruházási elemek, projektrészek több pályázatban való szerepeltetésének – elkerülésére.

A projekt végrehajtására rendelkezésre álló időtartam

A projekt fizikai befejezésére a Támogatói Okirat hatálybalépésétől (közléstől) számított legfeljebb 18 hónap áll rendelkezésre.

A projektre maximálisan igényelhető támogatási összeg:

Pályázati kiírás kategóriája: MFP-ÖTIK/2022/1. Faluházak fejlesztése

- Helyi települési önkormányzatok esetében, amelyek önálló polgármesteri hivatal tartanak fenn: 55 millió Ft
- Közös önkormányzati hivatal székhelyül szolgáló épülete esetén: 55 millió Ft
- Közös önkormányzati hivatal tagtelepülés/kirendeltség épülete esetén: 35 millió Ft

Pályázati kiírás kategóriája: Pályázati kiírás kategóriája: MFP-ÖTIK/2022/2. Bölcsődeépületek felújítása, korszerűsítése, átalakítása

- Felújítás, korszerűsítés, átalakítás: 55 millió Ft
- Eszközbeszerzés 10 millió Ft

Pályázati kiírás kategóriája: MFP-ÖTIK/2022/3. Óvodaépületek felújítása, korszerűsítése, új óvoda építése

- Új építés esetén: 160 millió Ft
- Felújítás, átépítés átalakítás, bővítés, korszerűsítés, férőhely bővítés esetén: 110 millió Ft
- Felújítás, átépítés, átalakítás, bővítés, korszerűsítés, férőhely bővítés nélkül: 55 millió Ft

Pályázati kiírás kategóriája: MFP-ÖTIK/2022/4. Orvosi rendelők fejlesztése, építése

- Egycélú orvosi rendelő esetén: 35 millió Ft
- Többcélú intézmény létrehozása esetén :
 - két rendelő típus esetén: 65 millió Ft
 - három rendelő típus esetén : 110 millió Ft
 - négy rendelő típus esetén: 135 millió Ft
- Kollegális praxisközösség kialakítás, intézmény létrehozása:
 - legalább 5 háziorvosi szolgálat részvételével: 135 millió Ft
- Fogászati/fogszabályozási kezelőegység beszerzése: 6 millió Ft.

Pályázati kiírás kategóriája: MFP-ÖTIK/2022/5. Közösségi terek fejlesztése: 35 millió Ft.

Pályázati kiírás kategóriája: MFP-ÖTIK/2022/6. Kültéri közösségi létesítmény, illetve eszközök, gépjármű tárolására alkalmas létesítmény építése, felújítása, átalakítása, beszerzése:

- Új létesítmény építése: 20 millió Ft
- Meglévő létesítmény felújítása, bővítése, átalakítása: 10 millió Ft
- Ideiglenes kültéri közösségi létesítmény és mobil eszközök beszerzése: 5 millió Ft

A támogatás formája:

A Magyar Falu Program (a továbbiakban: MFP) keretében nyújtott támogatás vissza nem térítendő, 100%-os támogatási intenzitású hazai támogatásnak minősül.

Fenntartási kötelezettség

- Építési beruházások esetén az elszámolás jóváhagyásáról szóló döntés hatálybalépését követő hónap első napjától számított öt éven át,
- Eszközök, berendezések tekintetében az elszámolás jóváhagyásáról szóló döntés hatálybalépését követő hónap első napjától számított három éven át tart. A támogatással érintett ingatlanvagyon a beruházás megvalósításától számított öt évig nem terhelhető meg, és nem idegeníthető el kivéve, ha egyedi kérelem alapján a Támogató engedélyt ad rá.

A pályázatot kizárólag elektronikus úton, a Magyar Államkincstár által a Magyar Falu Program végrehajtására létrehozott és üzemeltetett elektronikus benyújtó felületen keresztül lehet benyújtani.

Pályázók (Jogosultak) köre Jelen kiírásra pályázatot nyújthatnak be:

- Helyi önkormányzati költségvetési irányító és költségvetési szervek (GFO 321) esetén: azok a települések, ahol az állandó lakosságszám 5000 fő, és ez alatti, a 2021. január 1. napján a Belügyminisztérium által kezelt adatok alapján.
- Helyi önkormányzatok társulása (GFO 327) esetén: azok a társulások, amelyeknek a fejlesztés helye szerinti tagtelepülésén (projekt megvalósulási helyszínén) az állandó lakosságszám 5000 fő, és ez alatti, a 2021. január 1. napján a Belügyminisztérium által kezelt adatok alapján.

A kiírás nem zárja ki azt, ha a 100%-os önkormányzati tulajdon több önkormányzat között oszlik meg. Ebben az esetben a pályázatot benyújtó önkormányzatnak valamennyi tulajdonos önkormányzat nyilatkozatát is csatolnia kell a pályázathoz, melyben hozzájárul(nak) a kiírás alapján tervezett beruházás végrehajtásához.

A pályázatot benyújtó önkormányzatnak/társulásnak rendelkeznie kell hivatali kapuval. A kapcsolattartás kizárólag elektronikus úton történik.

Jelen kiírás keretében a pályázatok benyújtására 2022. január 3. és 2022. február 12. között van lehetőség.

A fenti pályázati kiírások közül Kisláng Község Önkormányzata tekintetében az alábbi pályázatok benyújtására teszek javaslatot.

1. MFP-ÖTIK/2022/1. Faluházak fejlesztése

Kisláng Község Önkormányzata a Magyar Falu Program "Önkormányzati tulajdonban lévő ingatlanok fejlesztése-Faluházak fejlesztése" című, MFP-ÖTIK/2022/1. kódszámú alprogramban tervezi, az önállóan támogatható tevékenységek között - a Kislángi Polgármesteri Hivatal (8156 Kisláng, Fő utca 63., hrsz. 349/1 hrsz) tekintetében az épület külső hőszigetelési munkálatainak megvalósítását.

Kisláng Község Önkormányzata a Polgármesteri Hivatal épületének felújítása során az intézmény szolgáltatásait és infrastrukturális feltételeit tudná korszerűsíteni és a hozzáférés egyenlőtlenségeit kiegyenlíteni, továbbá a beruházás a működtetés gazdaságosságát is szolgálja.

Kisláng Község Önkormányzata a felújítást az alábbi indokok alapján tartja nagyon fontosnak és időszerűnek, rövid időn belül megoldandó feladatnak. A Kislángi Polgármesteri Hivatal 2020-2021-ben belső felújításon esett át. A külső hőszigeteléssel megtörténne az épület teljes felújítása továbbá megvalósulna a hivatali dolgozók munkakörülményeinek javítása és a lakossági igények minél korszerűbb épületben történő intézése. A felújítást követően egy kívül-belül felújított, korszerű épületben folytathatnák tevékenységüket a Kislángi Polgármesteri Hivatal dolgozói.

Továbbá az épület a község központjában található, amely a felújítást követően a kornak megfelelő településképet mutat majd.

A Magyar Falu Program keretében célunk, hogy a pályázati projektben foglaltak megvalósításával az épület külső felújításával a lakosság hivatalos ügyeinek intézése során megfelelő környezetet biztosítsunk mind a lakosság, mind a hivatal dolgozói részére. A támogatás hozzájárulna ahhoz, hogy a hivatal a szolgáltató funkcióját korszerűbben tudja ellátni, és ezzel a településen élő lakosság komfortérzetét növelje a gördülékenyebb ügyintézés elősegítésével, továbbá a hivatali dolgozók munkakörülményeit is korszerűbbé tudnánk tenni, ami szintén pozitív hatást gyakorol az ügyfélkapcsolati interakciókra és hozzájárul a településképünk javításához. Mindemellett az épület üzemeltetése is gazdaságosabbá válna.

Pályázati kiírás kategóriája: MFP-ÖTIK/2022/1. Faluházak fejlesztése és a Pályázati kiírás kategóriája: MFP-ÖTIK/2022/5. Közösségi terek fejlesztése című pályázati projektek megvalósítása érdekében árajánlatokat kértünk a kivitelezés tekintetében, melyek a következők:

- Épület külső hőszigetelése,; bruttó 37.997.663,- Ft (VIK-INOX Kft. 8000 Székesfehérvár, Becskereki u. 42.)

Továbbá önállóan nem támogatható tevékenységekre műszaki tervek, projektábra beszerzése is szerepel a költségvetésben.

Összes bekerülési költség: 29.885.595,- Ft

Az árajánlatok és a hatósági nyilatkozatok beszerzése megtörtént, melyek alapján a projekt bekerülési költsége 38.204.521,- Ft.

Az árajánlatok az előterjesztés mellékletét képezik.

2. MFP-ÖTIK/2022/1. Faluházak fejlesztése

Kisláng Község Önkormányzata a Magyar Falu Program "Önkormányzati tulajdonban lévő ingatlanok fejlesztése" című, MFP-ÖTIK/2022/5. kódszámú alprogramban tervezi - az önállóan támogatható tevékenységek között – Kisláng Község Önkormányzat tulajdonában lévő Irodaház (8156 Kisláng, Fő utca 79 hrsz.340) tekintetében az épület felújítását, korszerűsítését.

Kisláng Község Önkormányzata a Magyar Falu Program "Önkormányzati tulajdonban lévő ingatlanok fejlesztése" című, -Közösségi terek fejlesztése kategóriájú MFP-ÖTIK/2022/5. kódszámú alprogramban tervezi az Önkormányzat 1/1 tulajdonában lévő, a Kisláng Község Sportegyesület, a Kislángi Ifjúságért Egyesület és a Kislángi Polgárőr Egyesület székhelyétül szolgáló, Kislángi Közösségi Ház (Kisláng, Fő utca 79. szám alatti 340 hrsz-on felvett ingatlan) közösségi tér fejlesztését. A fejlesztés keretében a jelenlegi korszerűtlen leromlott állapotú épület felújításra kerülne, melynek során megvalósulna az épület külső hőszigetelése, külső

nyílászáróinak cseréje, gáz- és központi fűtés felújítása/korszerűsítése, mely évtizedek óta várat magára és nagyon szükségsszerű lenne. A felújítást követően egy korszerű épületben folytathatják tevékenységüket az egyesületek. Az épület a felújítást követően a kornak megfelelő településképet mutat majd, továbbá az épület üzemeltetése gazdaságosabbá válik.

A Magyar Falu Program keretében a pályázati projektben foglaltak megvalósításával Kisláng Község Sportegyesület a Kislángi Ifjúságért Egyesület és a Kislángi Polgárőr Egyesület tevékenységüket korszerű feltételek között folytathatják tovább, ezáltal javulna az itt élő, a Egyesületekben részt vevő közösség életminősége, továbbá vonzóvá tenné az új épület az Egyesületeket, ezáltal a tagok létszámának emelkedéséhez is vezetne.

Fentiek megvalósítása érdekében árajánlatokat kértünk a kivitelezés tekintetében, melyek a következők:

- Épület külső hőszigetelése: bruttó 11.802.897,- Ft (VIK-INOX Kft. 8000 Székesfehérvár, Becskereki u. 42.)
- Külső nyílászárók cseréje: bruttó 2.996.639,- Ft (MAB Nyílászáró szerelő forgalmazó szolgáltató Bt. 8133 Mezőszentgyörgy, Eötvös u. 21/b.)
- Az épület gáz- és központi fűtésének felújítása: bruttó 17.270.673,- Ft (VULKÁN KFT. 8000 Székesfehérvár, Csíkvári u. 14.)

Továbbá önállóan nem támogatható tevékenységekre műszaki tervek, projektábra beszerzése is szerepel a költségvetésben.

Összes bekerülési költség: 32.277.066,- Ft

Az árajánlatok és a hatósági nyilatkozatok beszerzése megtörtént, melyek alapján a projekt bekerülési költsége 32.277.066,- Ft.

Az árajánlatok az előterjesztés mellékletét képezik.

Kérem a Tisztelt Képviselő-testületet az előterjesztés megtárgyalására és a határozati javaslatokban foglaltak elfogadására.

Kisláng, 2022. február 7.

Rumpler Tibor sk,
polgármester

1. HATÁROZATI JAVASLAT

Kisláng Község Önkormányzat Képviselő-testületének

/2022. (II.7.) határozata

Pályázat benyújtása a Magyar Falu Program „Önkormányzati tulajdonban lévő ingatlanok fejlesztése” című, „Szolgálati lakás felújítása, fejlesztése” kategóriájú MFP-ÖTIF/2022/2. kódszámú alprogramra

Kisláng Község Önkormányzat Képviselő-testülete úgy döntött, hogy Kisláng Község Önkormányzata pályázatot nyújt be a Miniszterelnökséget vezető miniszter által hirdetett a Magyar Falu Program „Önkormányzati tulajdonban lévő ingatlanok fejlesztése” című, „Szolgálati lakás felújítása, fejlesztése” kategóriájú MFP-ÖTIF/2022/2. kódszámú alprogramban Kislángi Polgármesteri Hivatal (8156 Kisláng, Fő utca 63., hrsz. 349/1 hrsz) tekintetében az épület külső hőszigetelési munkálatainak megvalósítására 38.204.521,- Ft összegű támogatási igényre.

Kisláng Község Önkormányzat Képviselő-testülete felhívja a polgármestert a pályázat benyújtásával kapcsolatos nyilatkozatok megtételére és a pályázat benyújtására.

Határidő: 2022. február 12.

Felelős: Rumpler Tibor
polgármester

2. HATÁROZATI JAVASLAT

Kisláng Község Önkormányzat Képviselő-testületének

/2022. (II.7.) határozata

Pályázat benyújtása a Magyar Falu Program „Önkormányzati tulajdonban lévő ingatlanok fejlesztése” című, „Közösségi terek fejlesztése” kategóriájú, MFP-ÖTIF/2022/5. kódszámú alprogramra

Kisláng Község Önkormányzat Képviselő-testülete úgy döntött, hogy Kisláng Község Önkormányzata pályázatot nyújt be a Miniszterelnökséget vezető miniszter által hirdetett a Magyar Falu Program „Önkormányzati tulajdonban lévő ingatlanok fejlesztése” című, „Közösségi terek fejlesztése” kategóriájú, MFP-ÖTIF/2022/5. kódszámú alprogramban tervezi – a Kisláng község tulajdonában lévő Irodaház fejlesztése (8156 Kisláng, Fő utca 79 hrsz.340) tekintetében az épület felújítására, korszerűsítésére 32.277.066,- Ft összegű támogatási igényre, mely támogatásból az épület külső hőszigetelését, külső nyílászáróinak cseréjét, gáz- és központi fűtés felújítását/korszerűsítését tervezi megvalósítani.

Kisláng Község Önkormányzat Képviselő-testülete felhívja a polgármestert a pályázat benyújtásával kapcsolatos nyilatkozatok megtételére és a pályázat benyújtására.

Határidő: 2022. február 12.

Felelős: Rumpler Tibor
polgármester

Árajánlat

Kisláng Község Önkormányzata részére, Polgármesteri Hivatal, Kisláng, Fő u. 63. külső hőszigetelési munkáira

Címzett: Kisláng Község Önkormányzata
8156 Kisláng, Fő u. 63.
Adószám: 15727402-2-07

Képviseli: Rumppler Tibor polgármester

Árajánlat adó: VIK-Inox Kft.

8000 Székesfehérvár, Becskerek ú. 42.
Adószám: 25752436-2-07
Cégjegyzékszám: 07-09-027303

Ssz:	Tételcím	Mennyiség		Egységre jutó		Tétel ára összesen	
		Anyag	Munkadíj	Anyag	Munkadíj	Anyag	Munkadíj
1.	Homlokzati állvány építése állványcsöből pallóterítéssel, korláttal, lábdeszkával	440 m2	1 330 Ft	6 360 Ft	585 200 Ft	2 798 400 Ft	
2.	XPS lábazati hőszigetelés ragasztással és mechanikai rögzítéssel (8 cm)	59 m2	13 600 Ft	9 180 Ft	802 400 Ft	541 620 Ft	
3.	Alumínium lábazati indítóprofil elhelyezése	97 fm	3 250 Ft	1 600 Ft	315 250 Ft	155 200 Ft	
4.	EPS homlokzati hőszigetelés ragasztással és mechanikai rögzítéssel (10 cm)	545 m2	7 050 Ft	8 180 Ft	3 842 250 Ft	4 458 100 Ft	
5.	Spaletták, kávak hőszigetelése EPS vagy XPS (nikkecell) ragasztással	216 fm	4 730 Ft	4 060 Ft	1 021 680 Ft	876 960 Ft	
6.	Dryvit élvédő (hálós élvédő) felhelyezése habarcsba ültetve	680 fm	550 Ft	2 500 Ft	374 000 Ft	1 700 000 Ft	
7.	Meglévő homlokzat, egyedi díszek megtartása, kialakítása	168 fm	2 700 Ft	6 300 Ft	453 600 Ft	1 058 400 Ft	
8.	Ragasztóba ágyazott üvegszövet (dryvit háló) elhelyezése	604 m2	1 600 Ft	3 260 Ft	966 400 Ft	1 969 040 Ft	
9.	Alapozó felhordása	604 m2	610 Ft	1 100 Ft	368 440 Ft	664 400 Ft	
10.	Lábazati díszítővakolt felhordása	59 m2	6 160 Ft	5 160 Ft	363 440 Ft	304 440 Ft	
11.	Homlokzat színezése (nemesvakolat felhordása)	545 m2	6 400 Ft	5 160 Ft	3 488 000 Ft	2 812 200 Ft	
		Összesen:		12 580 660 Ft	17 338 760 Ft		
		ÁFA vetítési alap:		29 919 420 Ft			
		ÁFA:		8 078 243 Ft			
		Munka ára összesen:		37 997 663 Ft			

Az árajánlat 60 napig érvényes és tartalmazza a teljes fel- és levonulást, takarítást és a szükséges gépköltségeket is.
A kivitelezés során esetlegesen előforduló egyes módosítások, felmerülő plusz munkák az ajánlatot befolyásolhatják.

VIK-INOX KFT.

8000 Székesfehérvár, Becskerek ú. 42.
Adószám: 25752436-2-07
Cégjegyzékszám: 07-09-027303
Bent: 10700093-69849994-51100006

Kelt: Székesfehérvár, 2022. január 10.

Ujvári László
Aláírás

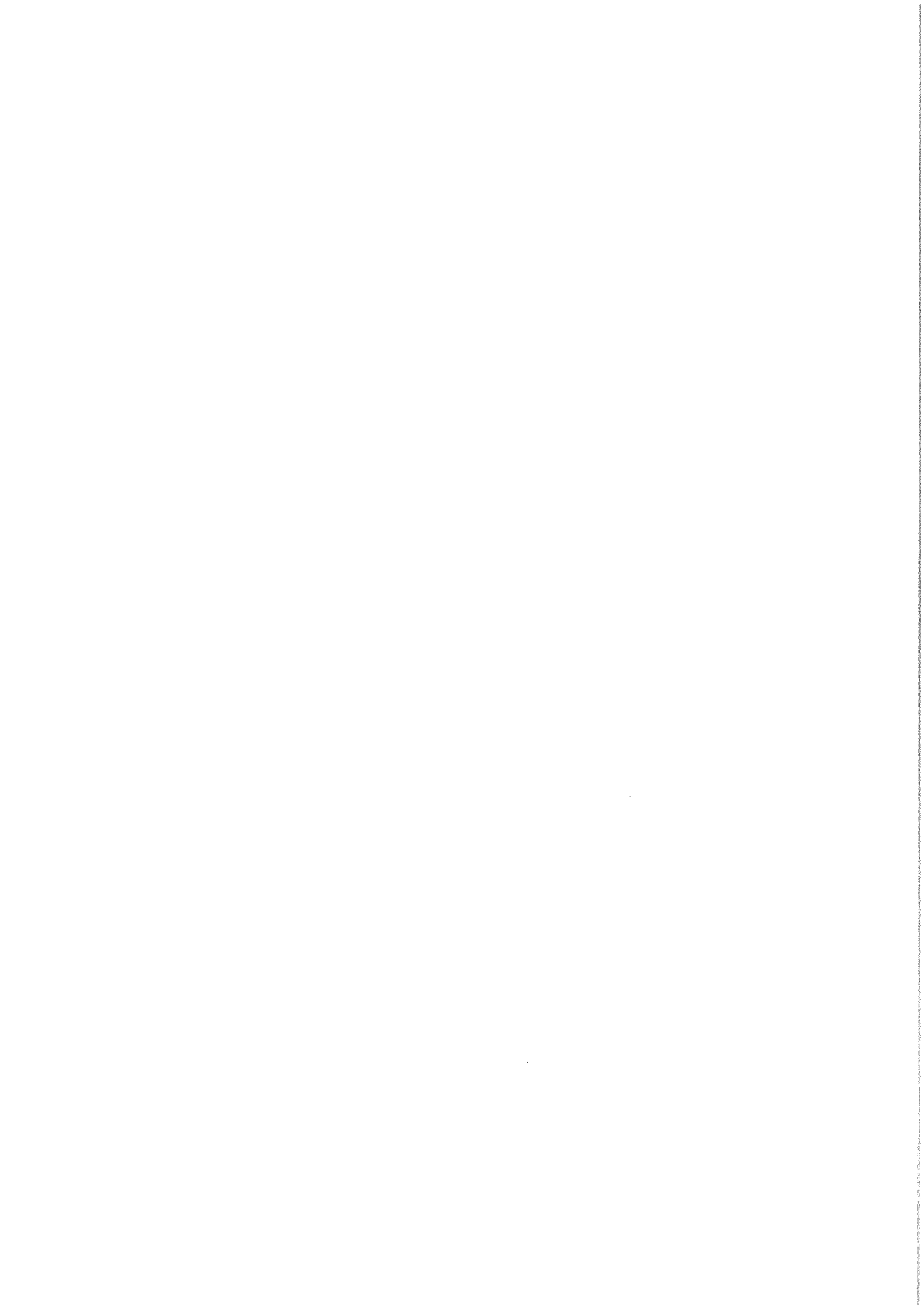

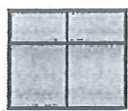

MAB

NYÍLÁSZÁRÓ SZERELŐ FORGALMAZÓ SZOLGÁLTATÓ BT
8133 MEZŐSZENTGYÖRGY, EÖTVÖS utca 21/b

Telefon: 06/30-2762-765 06/30-3850-439
Fax: 06/22-739-538

mab@polgnet.hu

www.mabablak.hu

Munka száma: F 211681
Név: Kisláng Község Önkormányzata
Cím: 8156 Kisláng Fő utca 63.
Telefonszám:
Email cím:

Lapszám: 1 / 4

ÁRAJÁNLAT (száma: F 211681)

Tisztelt Árajánlatkérő / Megrendelő!

Köszönettel vettük érdeklődését.

Műszaki paraméterek:

Profil:

VEKA 70 RAL "A" kategóriás, 3mm-es, emelt falvastagságú,
Uf=1,3 W/m²K, 5légkamrás, 70mm NEMET gyártmányú, dupla gumitömítéssel, hőhid mentes
profil, tűzhorganyzott acélmerevítéssel, világosszürke tömítőgumival

Vasalat:

GU, Több ponton záródó, rejtett, német gyártmányú vasalat.
A bejáratú ajtók (bármely típus) alapfelszereltségben 5 pontos biztonsági
zárral és 3 db-egyenként 100kg terhelhetőségű pánttal, acélmerevítéssel készülnek.

Üveg:

36 mm 3 rétegű: 4 Low-e - 12 Argon - 4 Float - 12 Argon - 4 Low-e (Ug=0,7 W/m²K)
Az ettől eltérő üvegezés a tételeknél jelölve!

Szín:

Kívül-belül fehér

Az ettől eltérő színek a tételeknél jelölve!

F1 / 2 Db

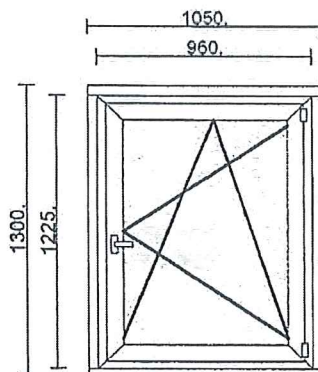

Profil: Veka, EffectLine 70
Szín (kívül/belül): Fehér
Vasalat: GU, Fehér
- Standard ablak, erkélyajtó +
Kilincs magassága: 520 mm
4lowe/12Ar/4/12Ar/4lowe Ug=0.7 W/m²K float

Tok 64mm Effectline
Szárny EffectLine
4x1225 mm Toktoldó 45/70mm
2x1050 mm Toktoldó 45/70mm
2x1050 mm Párkányfogadó 30mm

Nézelirány: Befele
Nyitásirány: Befele
Bukónyíló jobb befele

Felület 1.37 m²

Szerkezet: 131.685 HUF
Külső tokos műa. redőny 27.600 HUF
Külső műa. párkány felszerelés NÉLKÜL 7.200 HUF
Alu keretes fix szunyi 15.600 HUF

Egységár 182.085 HUF
Összesen 364.170 HUF

F2 / 1 Db

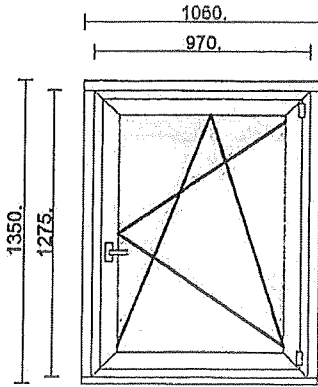

Profil: Veka, EffectLine 70
 Szín (kívül/belül): Fehér
 Vasalat: GU, Fehér
 - Standard ablak, erkélyajtó +
 Kíllincs magassága: 520 mm
 4lowe/12Ar/4/12Ar/4lowe Ug=0.7 W/m2K float

Tok 64mm Effectline
 Szárny EffectLine
 2x1275 mm Toktoldó 45/70mm
 1x1060 mm Toktoldó 45/70mm
 1x1060 mm Párkányfogadó 30mm

Nézetirány: Befe
 Nyitásirány: Befe

Bukónyíló jobb befe

Szerkezet: 136.232 HUF
 Külső tokos mű. redőny
 28.800 HUF
 Külső mű. párkány felszerelés
 NÉLKÜL
 7.200 HUF
 Alu keretes fix szunyí 16.800 HUF

Felület 1.43 m²

Egységár 189.032 HUF
 Összesen 189.032 HUF

F3 / 2 Db

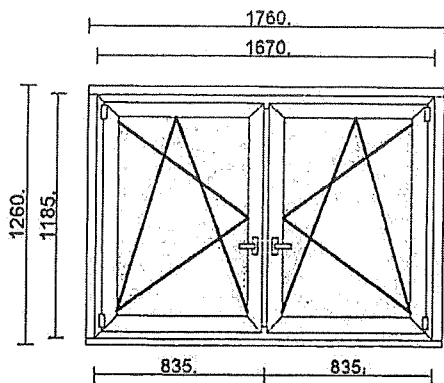

Profil: Veka, EffectLine 70
 Szín (kívül/belül): Fehér
 Vasalat: GU, Fehér
 - Standard ablak, erkélyajtó +
 Kíllincs magassága: 420 mm
 4lowe/12Ar/4/12Ar/4lowe Ug=0.7 W/m2K float

Tok 64mm Effectline
 Szárny EffectLine
 4x1185 mm Toktoldó 45/70mm
 2x1760 mm Toktoldó 45/70mm
 2x1760 mm Párkányfogadó 30mm

Nézetirány: Befe
 Nyitásirány: Befe

Bukónyíló bal befe+Bukónyíló jobb befe

Szerkezet: 220.394 HUF
 Külső tokos mű. redőny
 45.600 HUF
 Külső-,belső mű. párkány
 felszerelés NÉLKÜL
 24.000 HUF
 1/2 alu keretes fix szunyí
 13.200 HUF

Felület 2.22 m²

Egységár 303.194 HUF
 Összesen 606.388 HUF

F4 / 3 Db

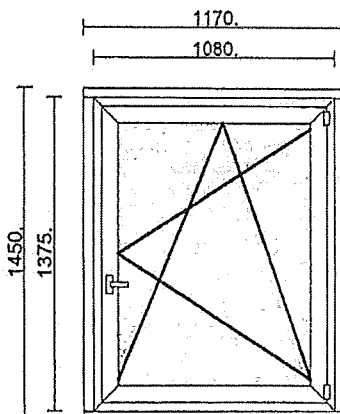

Profil: Veka, EffectLine 70
 Szín (kívül/belül): Fehér
 Vasalat: GU, Fehér
 - Standard ablak, erkélyajtó +
 Kíllincs magassága: 520 mm
 4lowe/12Ar/4/12Ar/4lowe Ug=0.7 W/m2K float

Tok 64mm Effectline
 Szárny EffectLine
 6x1375 mm Toktoldó 45/70mm
 3x1170 mm Toktoldó 45/70mm
 3x1170 mm Párkányfogadó 30mm

Nézetirány: Befe
 Nyitásirány: Befe

Bukónyíló jobb befe

Szerkezet: 153.590 HUF
 Külső tokos mű. redőny
 34.800 HUF
 Külső-,belső mű. párkány
 felszerelés NÉLKÜL
 18.000 HUF
 Alu keretes fix szunyí 19.200 HUF

Felület 1.70 m²

Egységár 225.590 HUF
 Összesen 676.770 HUF

F5 / 1 Db

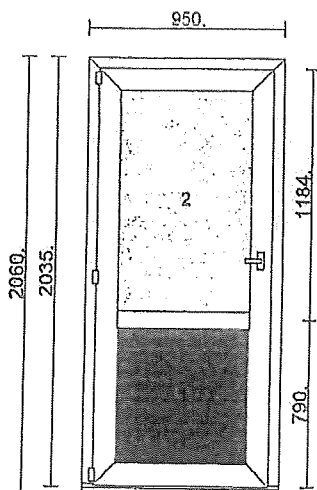

Profil: Veka, EffectLine 70
 Szín (kívül/belül): Fehér
 Vasalat: GU, Fehér
 - 5 pontos 35-ös kilincsműködésű +
 Kilincs magassága: 1070 mm
 Üveg:
 1. 36mm panelfehér
 2. 4lowe/12Ar/4/12Ar/4lowe Ug=0.7 W/m2K float

Szerkezet: 270.104 HUF

Ajtótök 80mm
 Ajtószárny Z105mm
 Kűszöb
 1x950 mm Tokpótló kűszöb alá 70x25mm
 Standard

Nézetirány: Befe
 Nyitásirány: Befe

Egyszárnyú ajtó bal befele

Felület 1,96 m²

Egységár 270.104 HUF
 Összesen 270.104 HUF

F6 / 2 Db

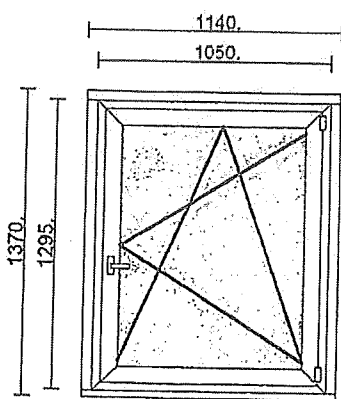

Profil: Veka, EffectLine 70
 Szín (kívül/belül): Fehér
 Vasalat: GU, Fehér
 - Standard ablak, erkélyajtó +
 Kilincs magassága: 520 mm
 4lowe/12Ar/4/12Ar/4lowe Ug=0.7 W/m2K float

Tök 64mm Effectline
 Szárny EffectLine
 4x1295 mm Toktoldó 45/70mm
 2x1140 mm Toktoldó 45/70mm
 2x1140 mm Párkányfogadó 30mm

Nézetirány: Befe
 Nyitásirány: Befe

Bukónyíló jobb befele

Felület 1,56 m²

Szerkezet: 144.615 HUF
 Kűső tokos műa. redőny 31.200 HUF
 Kűső műa. párkány felszerelés NÉLKÜL 7.800 HUF
 Alu keretes fix szunyil 18.000 HUF

Egységár 201.615 HUF
 Összesen 403.230 HUF

F7 / 1 Db

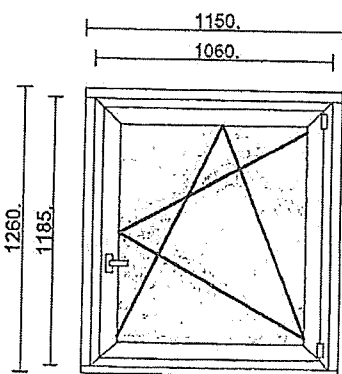

Profil: Veka, EffectLine 70
 Szín (kívül/belül): Fehér
 Vasalat: GU, Fehér
 - Standard ablak, erkélyajtó +
 Kilincs magassága: 420 mm
 4lowe/12Ar/4/12Ar/4lowe Ug=0.7 W/m2K float

Tök 64mm Effectline
 Szárny EffectLine
 2x1185 mm Toktoldó 45/70mm
 1x1150 mm Toktoldó 45/70mm
 1x1150 mm Párkányfogadó 30mm

Nézetirány: Befe
 Nyitásirány: Befe

Bukónyíló jobb befele

Felület 1,45 m²

Szerkezet: 136.345 HUF
 Kűső tokos műa. redőny 30.000 HUF
 Kűső műa. párkány felszerelés NÉLKÜL 7.800 HUF
 Alu keretes fix szunyil 16.800 HUF

Egységár 190.945 HUF
 Összesen 190.945 HUF

F8 / 4 Db

Profil: Veka, EffectLine 70
 Szín (kívül/belül): Fehér
 Vasalat: GU, Fehér
 - Standard ablak, erkélyajtó +
 Kilincs magassága: 175 mm
 4lowe/12Ar/4/12Ar/4lowe Ug=0.7 W/m2K float

Szerkezet: 57.200 HUF
 KÜlső műt. párkány felszerelés
 NÉLKÜL
 Alu keretes fix szunyol 6.000 HUF
 10.800 HUF

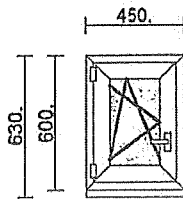

Tok 64mm EffectLine
 Szárny EffectLine
 4x450 mm Párkányfogadó 30mm

Nézetirány: Befele
 Nyílásirány: Befele

Bukónyíló bal befele

	Egységár	74.000 HUF
Felület 0,28 m ²	Összesen	296.000 HUF

Összdarabszám 16 Db
 Összfelület 21.35 m²

Összesen Szerkezet:	2.225.639 HUF
Összesen Kellékek	771.000 HUF
Projekt összértéke	2.996.639 HUF

www.mabablak.hu

A fenti árak tartalmazzák a 27%-os Áfá-t!

Megjegyzés:

Az ár magában foglalja a beszerelés díját!

A beszerelés tartalmazza a szállítást(250,000 Ft feletti rendelés esetén),
 bontás(kivéve vashontás) és a beépítés költségeit.

A fenti árak a kibontott nyílászárók elszállítását nem tartalmazzák, csak, ha erre az árajánlat egyértelműen kitéri
 A kibontott nyílászárók elszállítása esetén csak a nyílászárók elszállítása lehetséges, az építési törmelék, szemét elszállítását cégünk

Az árajánlat csak akkor tartalmazza a könyvkiadót, párkányokat, takaró léceket, speciális kiegészítőket valamint az esetleges kőműves visszajavítási munkálatokat, ha erre az ajánlatban külön kitérünk!
 A nyílászáró beszerelését követően fokozottabb szellőztetés, vagy szellőző berendezés beszerelése szükséges!
 Elektromos redőnyök esetén minden redőny megtáplálása KÜLÖN áramkörön kell, hogy legyen (külön kismegszakítóval működtetve) a betanítás illetve az esetleges garanciális javítások könnyebb és gyorsabb kivitelezése érdekében. Ellenkező esetben, helyszíni adottságoktól (elektromos hálózat bonyolultságától függően) felárat számíthatunk fel.
 Amennyiben megrendelésre kerül a sor és a beruházást pályázati pénzből kívánják kiegészíteni az M.A.B.Bt. a pályázati anyag illetve a pályázati elszámolás kitöltésére NEM KÖTELEZHETŐ! Ilyen jellegű feladatot cégünk nem vállal.

Szállítási határidő: a megrendeléstől számítva 2-15 héttel (lvs, színes szerkezeteknél 2-18 héttel)

Árajánlatunk 90 napig érvényes!

A nyílászárók teljes körű garanciával rendelkeznek!

- Profil : 1 év garancia, 4 év szavatosság
- Két üveg közti párásodás: 2 év
- Vasalat: 4 év
- Garanciális állítások: 1,5 év

A fent említett garancia csak abban az esetben él, ha a nyílászárókat cégünk szereli be, valamint a nyílászárók szakszerű használata esetén. A garancia feltétele az évenkénti karbantartás, finombeállítás, melyet dolgozóink térítés ellenében kérésre elvégeznek.

Mezőszentgyörgy

Tisztelettel:
 M.A.B.Bt.

M.A.B.
 Nyílászáró Szerelő Forgalmazó
 Szolgáltató Bt.
 8133 Mezőszentgyörgy (26) Jós u. 21/A
 Adószám: 21709992-07

Árajánlat

Kisláng Község Önkormányzata részére, Kisláng, Fő u. 79. külső hőszigetelési munkáira

Címzett: Kisláng Község Önkormányzata
8156 Kisláng, Fő u. 63.

Adószám: 15727402-2-07

Képviseli: Rumpler Tibor polgármester

Árajánlat adó: VIK-Inox Kft.

8000 Székesfehérvár, Becskereki u. 42.

Adószám: 25752436-2-07

Cégjegyzékszám: 07-09-027303

Ssz.	Tételcím	Mennyiség	Egységre jutó		Tétel ára összesen	
			Anyag	Munkadíj	Anyag	Munkadíj
1.	Homlokzati állvány építése állványcsöből pallóterítéssel, korláttal, lábdeszakkal	120 m2	1 330 Ft	6 360 Ft	159 600 Ft	763 200 Ft
2.	XPS lábazati hőszigetelés ragasztással és mechanikai rögzítéssel (10 cm)	35 m2	13 600 Ft	10 180 Ft	476 000 Ft	356 300 Ft
3.	Alumínium lábazati indítóprofil elhelyezése	65 fm	3 250 Ft	1 600 Ft	211 250 Ft	104 000 Ft
4.	EPS homlokzati hőszigetelés ragasztással és mechanikai rögzítéssel (12 cm)	152 m2	7 050 Ft	10 180 Ft	1 071 600 Ft	1 547 360 Ft
5.	Spaletták, kávak hőszigetelése EPS vagy XPS (nikecell) ragasztással	71 fm	4 730 Ft	4 070 Ft	335 830 Ft	288 970 Ft
6.	Dryvit élvédő (hálós élvédő) felhelyezése habarcsba ültetve	12 fm	550 Ft	2 500 Ft	6 600 Ft	30 000 Ft
7.	Ragasztóba ágyazott üvegszövet (dryvit háló) elhelyezése	187 m2	1 600 Ft	5 260 Ft	299 200 Ft	983 620 Ft
8.	Alapozó felhordása	187 m2	610 Ft	1 100 Ft	114 070 Ft	205 700 Ft
9.	Lábazati díszítővakolt felhordása	35 m2	6 160 Ft	6 160 Ft	215 600 Ft	215 600 Ft
10.	Homlokzat színezése (nemesvakolat felhordása)	152 m2	6 400 Ft	6 160 Ft	972 800 Ft	936 320 Ft

Összesen: 3 862 550 Ft 5 431 070 Ft

ÁFA vetítési alap: 9 293 620 Ft

ÁFA: 2 509 277 Ft

Munka ára összesen: 11 802 897 Ft

Az árajánlat 60 napig érvényes a várható áremelés miatt és tartalmazza a teljes fel- és levonulást, takarítást és szükséges gépköltségeket is.
A kivitelezés során esetlegesen előforduló egyes módosítások, felmerülő plusz munkák az ajánlatot befolyásolhatják.

VIK-INOX KFT.

8000 Székesfehérvár, Becskereki u. 42.

Adószám: 25752436-2-07

Cégjegyzékszám: 07-09-027303

Bank: 10700093-69849994-51100006

Kelt: Székesfehérvár, 2022. február 09.

Czyżba Csaba

Aláírás

Kisláng, Fő u. 79

Közösségi tér -épületgépészeti felújítása, korszerűsítése

KÖLTSÉGVETÉSI FŐÖSSZESÍTŐ

Megnevezés	ANYAG	DÍJ
Központi fűtés	3 366 405	2 589 540
Vízellátás, csatornázás	1 930 730	1 692 750
Földgázellátás	1 321 910	1 970 060
Egyéb munkák	183 060	544 500
Összesen:	6 802 105	6 796 850
Mindösszesen:		13 598 955
ÁFA 27 %		3 671 718
Bruttó:		17 270 673

Székesfehérvár, 2022.02.09

Tervező és
Költségvetés készítő
Közvetítő
Költségvetés készítő

Handwritten signature

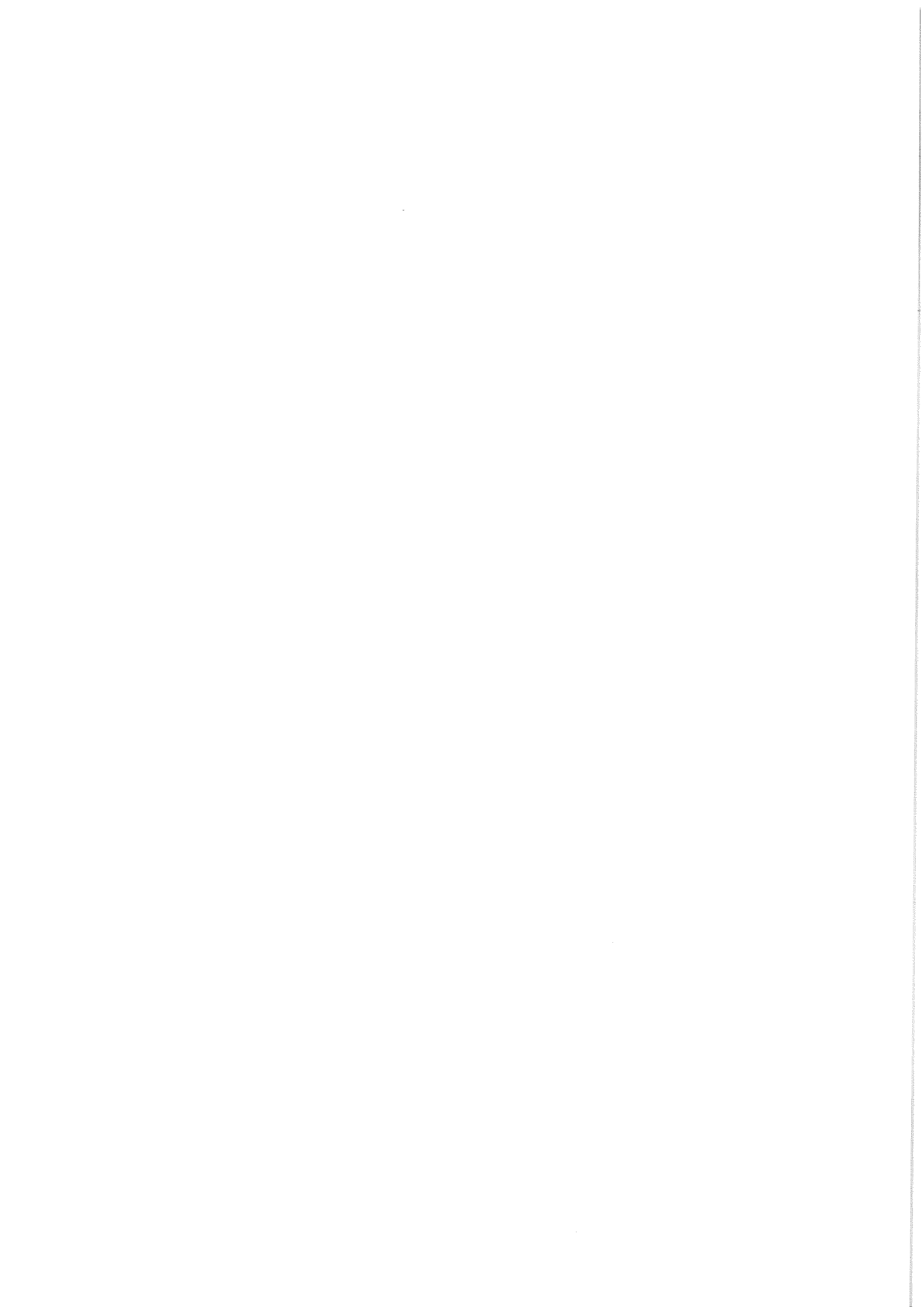

Központi fűtés

TSZ	MUNKANEM	Mennyiségi egység	Mennyiség	Anyag	Díj	Anyag	Díj
Bontási munkák							
1.	Menetes szerelvény bontása NA 50 méretig	db	80	0	1 050	0	84 000
2.	Karimás szerelvény bontása	db	2	0	1 600	0	3 200
3.	Fűtési keringető szivattyú szakszerű bontása	db	0	0	0	0	0
4.	Légedény szakszerű bontása	db	4	0	1 050	0	4 200
5.	Acél lemez tagos radiátor szakszerű bontása 20 tagig	db	3	0	6 000	0	18 000
6.	Acél lemez tagos radiátor szakszerű bontása 21 tagtól	db	3	0	6 000	0	18 000
7.	Öntöttvas tagos radiátor szakszerű bontása 20 tagig	db	6	0	6 000	0	36 000
8.	Öntöttvas tagos radiátor szakszerű bontása 21 tagtól	db	1	0	6 000	0	6 000
9.	Acél lap radiátor szakszerű bontása	db	1	0	6 000	0	6 000
10.	Szabadon szerelt fűtési vezeték bontása csőbilincsekkel NA 50 méretig	m	120	0	1 100	0	132 000
Szerelőkőműves munkák							
11.	Faláttörés készítése felmenő tégla főfalazatban fűtési vezeték részére helyreállítással	db	10	850	1 630	8 500	16 300
12.	Faláttörés készítése felmenő tégla válaszfalazatban fűtési vezeték részére helyreállítással	db	6	850	1 240	5 100	7 440
13.	Faláttörés készítése gipszkarton válaszfalazatban fűtési vezeték részére helyreállítással	db	0	0	0	0	0
14.	Beton padló vésése kondenz és csurgalék víz vezeték nyomvonalán helyreállítással	m ²	1	26 840	30 200	26 840	30 200

15.	Földmunka kondenz és csurgalék víz vezeték nyomvonalán 0,5 m mélységben tükör készíttéssel, árok nyitása, árok visszatöltése, tömörítése	m ³	1	0	8 400	0	8 400
16.	Vakolat helyreállítás kibontott fűtési vezeték nyomvonalán	m ²	50	140	2 640	7 000	132 000
Szerelési munkák							
17.	Szénacél cső kívül horganyozva idomokkal 18x1,2	m	104	2650	3 400	275 600	353 600
18.	Szénacél cső kívül horganyozva idomokkal 22x1,5	m	88	3 380	3 560	297 440	313 280
19.	Szénacél cső kívül horganyozva idomokkal 28x1,5	m	80	4 420	4 880	353 600	390 400
20.	Szénacél cső kívül horganyozva idomokkal 35x1,5	m	12	5 860	5 250	70 320	63 000
21.	Szénacél cső kívül horganyozva idomokkal 42x1,5	m	0	0	0	0	0
22.	Szénacél cső kívül horganyozva idomokkal 54x1,5	m	0	0	0	0	0
23.	Golyós tölcser PVC lefolyócső	db	1	1 840	950	1 840	950
24.	idomokkal tokos gumigyűrűs kötésekkel csurgalékvíz elvezetés részére 32x1,8	m	6	795	1 650	4 770	9 900
25.		db	0			0	0
26.	PVC lefolyócső védőcsőnek 32x1,8	m	6	510	550	3 060	3 300
27.	PVC lefolyócső védőcsőnek 40x1,8	m	6	590	550	3 540	3 300
28.	PVC lefolyócső védőcsőnek 63x2,2	m	2	660	550	1 320	1 100
29.	HOVAL MHK32 hidraulikus váltó	db	1	148 850	36 600	148 850	36 600
30.	5/4" Y szennyszűrő	db	1	6 860	4 650	6 860	4 650
31.	FERNOX FF1 NA25 iszapelválasztó	db	1	44 980	4 650	44 980	4 650
32.		db	0			0	0

33.		db	0		0	0
34.	GRUNDFOS ALPHA2 25-80 180 vagy azzal egyenértékű fűtési keringető szivattyú	db	1	134 820	14 600	134 820 14 600
35.		db	0			0 0
36.		db	0			0 0
37.	REFLEX NG 35 literes változó nyomású gumimembrános zárt tágulási tartály vagy azzal egyenértékű NA 20 tágulási tartály csatlakozó hollandival	db	2	36 850	12 460	73 700 24 920
38.		db	2			0 0
39.		db	0			0 0
40.	NA 15 -ös tömlővéges gömbcsap	db	4	2 660	2 650	10 640 10 600
41.	NA 15 -ös automata légtelenítő	db	12	2 980	2 650	35 760 31 800
42.	NA 15 -ös KB -s gömbcsap	db	30	2 050	3 060	61 500 91 800
43.	NA 25 -ös KB -s gömbcsap	db	4	3 360	3 360	13 440 13 440
44.	NA 32 -es KB -s gömbcsap	db	3	5 250	4 140	15 750 12 420
45.	NA 50 -es KB -s gömbcsap	db	0	18 480	9 900	0 0
46.	NA 25 -ös rugó terhelésű visszacsapó szelep	db	1	6 690	2 760	6 690 2 760
47.		db	0			0 0
48.		db	0			0 0
49.	NA 15 -ös rugó terhelésű biztonsági lefúvató szelep- 2,5bar	db	1	8 680	2 660	8 680 2 660
50.	Csővezetékre rögzíthető kerek számlapos hőmérő	db	1	6 620	2 860	6 620 2 860
51.	Nyomásmérő 0 - 6 bar 1/2" -os sarok kivitelű	db	1	8 840	4 140	8 840 4 140
52.	HERZ TS-90-90-7724 V vagy azzal egyenértékű radiátor szelep	db	13	4 120	3 060	53 560 39 780

53.	1/2"-os sarok kivitelű HERZ RL 1 3724 vagy azzal egyenértékű radiátor visszatérő szelep	db	13	2 990	3 060	38 870	39 780
54.	1 K arányosságú tartományú termofej	db	13	5 850	1 250	76 050	16 250
55.	Radiátor légtelenítő gomb	db	13	840	1 250	10 920	16 250
56.		db	0			0	0
57.		db	0			0	0
58.		db	0			0	0
59.		db	0			0	0
60.	Időjárás követő fűtés szabályozó elektronika kiegészítő modulokkal	db	1	68 860	12 500	68 860	12 500
61.		db	0			0	0
62.	SAUNIER DUVAL MIPRO távszabályozó szobatermosztát funkcióval	db	1	29 650	1 850	29 650	1 850
63.		db	0			0	0
64.		db	0			0	0
65.		db	0			0	0
66.		db	0			0	0
67.		db	0			0	0
68.		db	0			0	0
69.		db	0			0	0
70.		db	0			0	0
71.		db	0			0	0
72.		db	0			0	0
73.		db	0			0	0
74.		db	0			0	0
75.		db	0			0	0
76.		db	0			0	0
77.		db	0			0	0
78.		db	0			0	0
79.		db	0			0	0
80.		db	0			0	0
81.		db	0			0	0
82.		db	0			0	0
83.		db	0			0	0
84.		db	0			0	0
85.		db	0			0	0
86.	DUNATERM vagy azzal egyenértékű univerzális radiátor tartó lábbal 22 900 - 600 DUNATERM	db	1	52 410	16 020	52 410	16 020
87.	vagy azzal egyenértékű univerzális radiátor tartó lábbal 33 900 - 400 DUNATERM	db	2	78 615	16 020	157 230	32 040
88.	vagy azzal egyenértékű univerzális radiátor tartó lábbal 33 600 - 800	db	5	79 235	16 020	396 175	80 100

	DUNATERM						
	vagy azzal egyenértékű						
89.	univerzális radiátor	db	5	103 100	16 020	515 500	80 100
	tartó lábbal						
	33 600 - 1200						
90.		db	0			0	0
91.		készlet	0			0	0
92.		készlet	0			0	0
	Gumibetétes csőbillincs						
93.	M 8 -as menettel	db	130	510	600	66 300	78 000
	18 -as csőhöz						
	Gumibetétes csőbillincs						
94.	M 8 -as menettel	db	48	550	600	26 400	28 800
	22 -es csőhöz						
	Gumibetétes csőbillincs						
95.	M 8 -as menettel	db	44	620	600	27 280	26 400
	28 -as csőhöz						
	Gumibetétes csőbillincs						
96.	M 8 -as menettel	db	12	695	600	8 340	7 200
	35 -ös csőhöz						
	Gumibetétes csőbillincs						
97.	M 8 -as menettel	db	0	0	0	0	0
	42 -es csőhöz						
	Gumibetétes csőbillincs						
98.	M 8 -as menettel	db	0	0	0	0	0
	54 -es csőhöz						
	Gumibetétes csőbillincs						
99.	M 8 -as menettel	db	0	0	0	0	0
	22 -es szolár csőhöz						
100.	Ászokcsavar	db	240	330	450	79 200	108 000
	M 8 x 100						
101.	Menetes szár toldó	db	240	210	330	50 400	79 200
	M 8 x 28						
102.	Menetes szár	m	20	560	260	11 200	5 200
	M 8						
	Befejező munkák						
103.		m	0	0	0	0	0
104.		m	0	0	0	0	0
105.		m	0	0	0	0	0
106.		m	0	0	0	0	0
	Egyéb munkák						
107.	Fűtési rendszer vegyszeres	készlet	1	62 000	85 000	62 000	85 000
	átmosása						
108.	Központi fűtési rendszer	készlet	1	0	28 000	0	28 000
	nyomáspróbájával						
109.	Központi fűtési rendszer	készlet	1	0	62 000	0	62 000
	feltöltése mobil vízlágyítóról						
110.	Központi fűtési rendszer	készlet	1	0	112 000	0	112 000
	beszabályozása						
111.	Megvalósulási tervdokumen-	db	1	0	44 000	0	44 000
	táció beruházó részére						

Központi fűtés összesen:

3 366 405 2 589 540

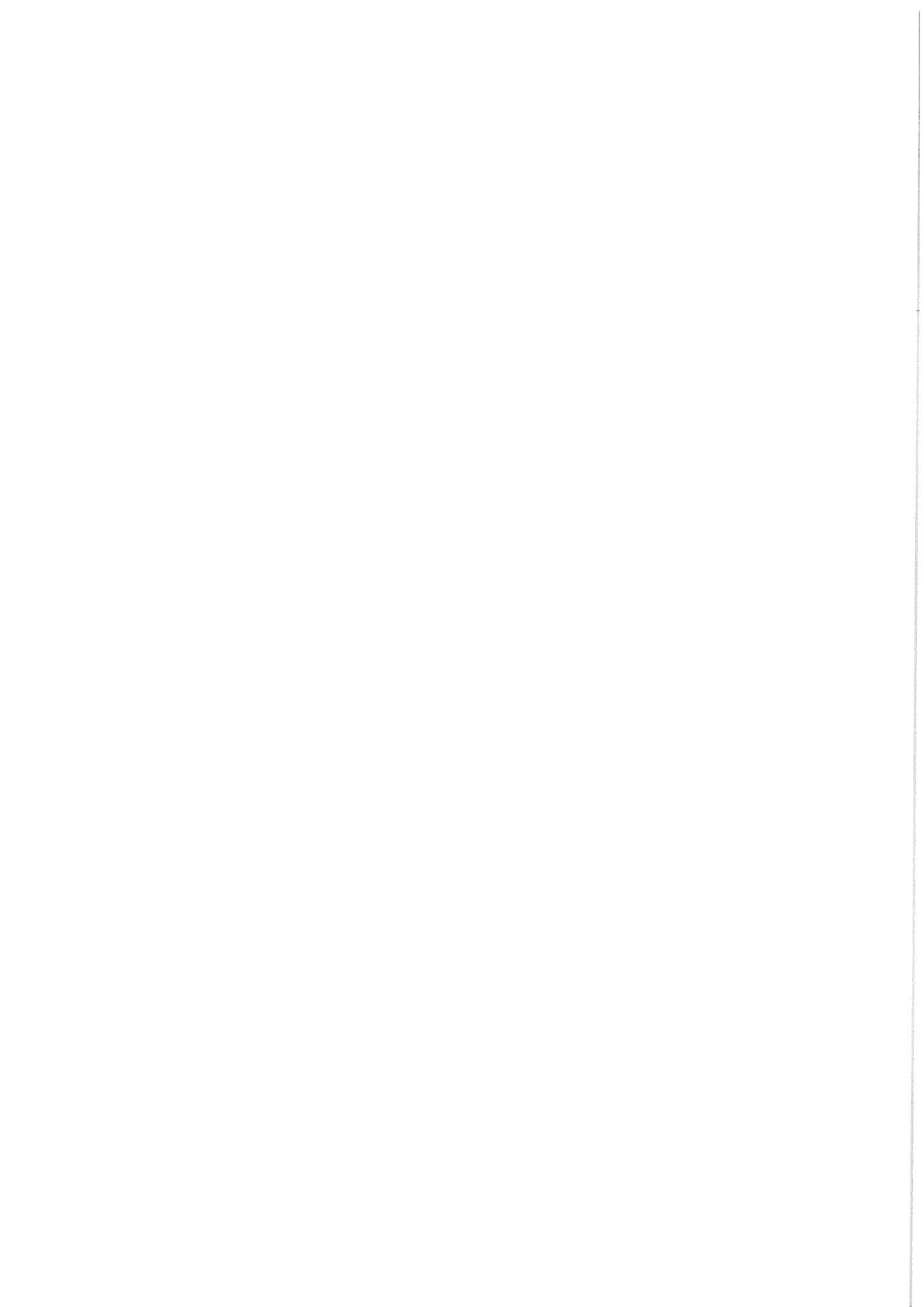

Használati meleg víz ellátás

TSZ	MUNKANEM	Menny. egység	Mennyiség	Anyag	Dij	Anyag	Dij
Bontási munkák							
1.	Wc-k, piszoárok, mosdók szakszerű bontása	db	8	0	8 800	0	70 400
2.	Szabadon szerelt horganyzott acél vízvezeték bontása NA 50 méretig	m	44	0	1 500	0	66 000
Szerelőműves munkák							
3.	Faláttörés készítése felmenő tégla főfalazatban vezeték részére helyreállítással	db	10	850	1 630	8 500	16 300
4.	Faláttörés készítése felmenő tégla válaszfalazatban vezeték részére helyreállítással	db	10	850	1 240	8 500	12 400
5.	Horony vésése víz, használati meleg víz, és szennyvíz vezeték részére	m	162	0	1 550	0	251 100
Földmunka							
6.	Földkiemelés új víz vezeték nyomvonalában 1,2 m mélységben	m ³	2	0	8 400	0	16 800
7.	Föld visszatöltése réteges tömörítéssel Tr gamma 95% új víz bekötő vezeték nyomvonalán	m ³	2	0	4 400	0	8 800
8.	Beton burkolat bontása, helyreállítással	m ²	2	26 840	30 200	53 680	60 400
Szerelési munkák							
9.	PE 100V SDR 11 32 x 3 kék színjelölésű nyomóvízcső fektetése előre elkészített árokba	m	6	660	1 350	3 960	8 100
10.	WAVIN vagy azzal egyenértékű szigetelt vízvezetéki cső tekericsben, idomokkal 16 x 2	m	126	1 865	850	234 990	107 100
11.	WAVIN vagy azzal egyenértékű szigetelt vízvezetéki cső szálban, idomokkal szerelve 32 x 3	m	64	3 390	2 680	216 960	171 520

12.	PVC cső szerelés idomokkal- d32, d50,d110 méretben	m	32	6 620	4 850	211 840	155 200
13.	Fallkút elhelyezése hideg- meleg vízre	db	1	39 680	32 600	39 680	32 600
14.	Rozsdamentes háztartási mosogató, búzzárral, csapteleppel, bútorba építhető- kétmedencés változat	db	2	42 160	32 600	84 320	65 200
15.	Mélyöblítésű, alsó kifolyású wc öblítő tartállyal, ülőkével- ALFÖLDI tip.	db	3	63 640	32 600	190 920	97 800
16.	Mosdó kagyló falraszerelt kivitelben sarok szelepekkel, csapteleppel, búzelzárával, ALFÖLDI/BÁZIS 55cm.	db	4	58 680	32 600	234 720	130 400
17.	Vízelde ,falraszerelt kivitelben búzzárral és öblítő szeleppel, ALFÖLDI/BÁZIS	db	3	63 680	32 600	191 040	97 800
18.	Fall tükör elhelyezése mosdó kagyló fölé 40x40cm.	db	3	12 850	6 600	38 550	19 800
19.	Vaillant fall indirekt HMV tároló 75l-es , tágulási tartállyal, szerelvényekkel, biztonsági szeleppel	db	1	221 300	44 700	221 300	44 700
20.	Honeywell visszamosható vízszűrő 1"-os méretben, elzáró gömbcsappal	db	1	36 390	9 690	36 390	9 690
21.	Folyékony szappan adagoló	db	3	10 800	4 600	32 400	13 800
22.	Törölköző tartó-	db	3	9 690	4 600	29 070	13 800
23.	NA 15 -ös KB -s gömbcsap	db	4	3 120	3 060	12 480	12 240
24.	NA 20 -as KB -s gömbcsap	db	4	4 210	3 360	16 840	13 440
25.	NA 25 -ös KB -s gömbcsap	db	2	8 780	4 460	17 560	8 920
26.	NA 25 -ös rugó terhelésű visszacsapó szelep	db	1	9 690	4 460	9 690	4 460
27.	NA 20 -as rugó terhelésű biztonsági lefuvató szelep	db	1	12 460	3 360	12 460	3 360
28.	DANFOS MTCV "B" változat, vagy azzal egyenértékű NA 15 cirkulációs szelep	db	1	36 360	3 060	36 360	3 060
29.	GRUNDFOS ALPHA 2 25-40 vagy azzal egyenértékű HMV cirkulációs szivattyú	db	1	86 560	14 600	86 560	14 600

30.	Gumibetétes csőbilincs M 8 -as menettel 16 -os csőhöz	db	22	330	550	7 260	12 100
31.	Gumibetétes csőbilincs M 8 -as menettel 32 -es csőhöz	db	30	630	550	18 900	16 500
32.	Gumibetétes csőbilincs M 8 -as menettel 22 -es csőhöz	db	20	410	550	8 200	11 000
33.	Ászokcsavar M 8 x 100	db	80	330	320	26 400	25 600
34.	Menetes szár toldó M 8 x 28	db	80	160	320	12 800	25 600
35.	Menetes szár M 8	m	4	360	320	1 440	1 280

Egyéb munkák

36.	Vízvezeték rendszer nyomáspróbája	készlet	1	0	35 000	0	35 000
37.	Víz rendszer fertőtlenítése	készlet	1	45 000	55 000	45 000	55 000
38.	Víz minta vétel és vizsgálat	db	1	0	45 000	0	45 000
39.	Vízvezeték rendszer beszabályozása	készlet	1	0	22 000	0	22 000
40.	Megvalósulási tervdokumen- táció beruházó részére	db	1	0	35 000	0	35 000

víz ellátás összesen:

2 148 770 1 813 870

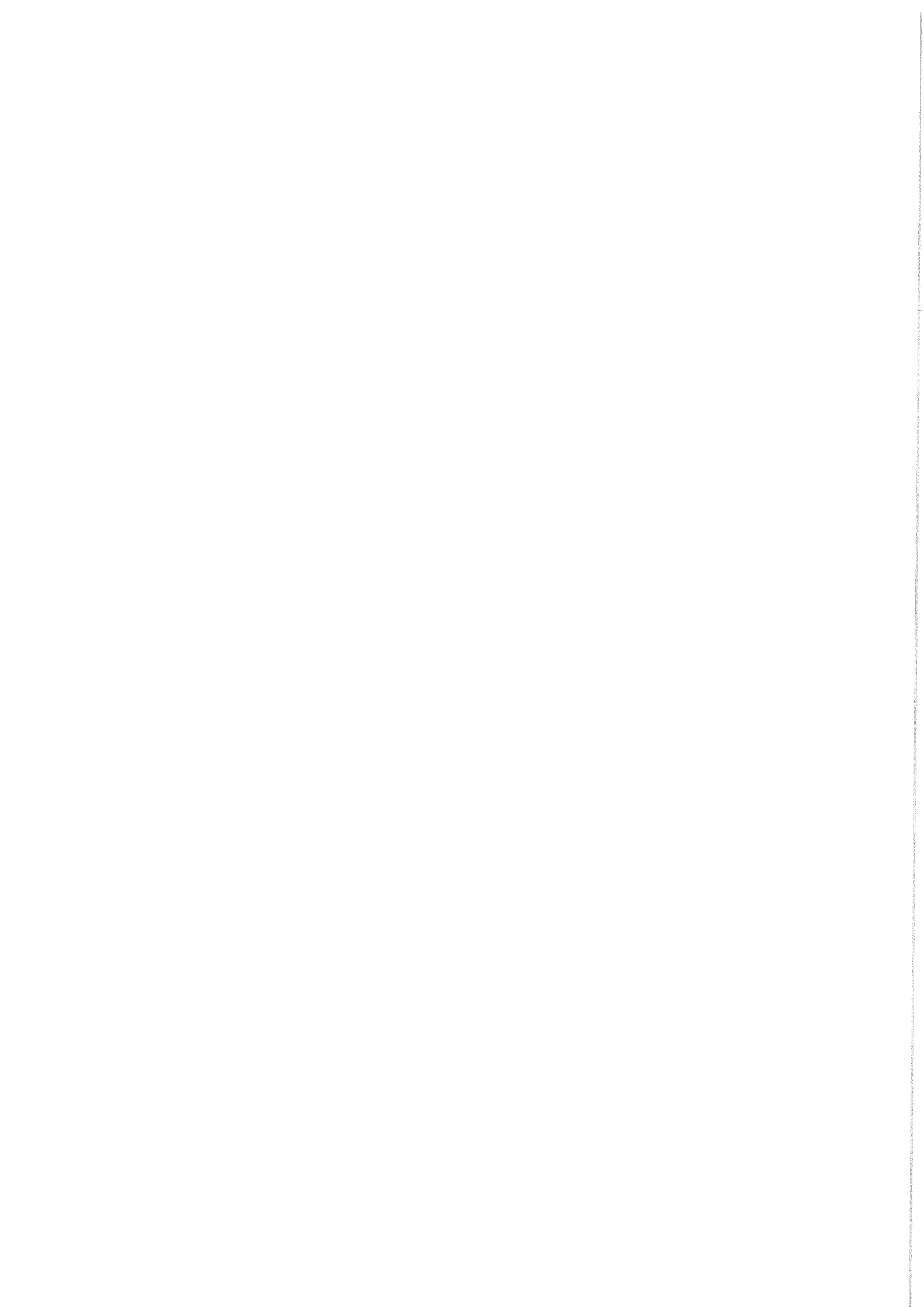

Földgázellátás

TSZ	MUNKANEM	Mennyiségi egység	Mennyiség	Anyag	Díj	Anyag	Díj
1.	Gáztervezés, engedélyeztetés	db	1	0	320 000	0	320 000
2.	Gáz nyomás szabályzó szakszerű bontása	db	1	0	26 200	0	26 200
3.	Gáz mérőhely szakszerű bontása	db	1	0	26 200	0	26 200
4.	Menetes szerelvény bontása NA 50 méretig	db	4	0	1 050	0	4 200
5.	Gázvezeték szakszerű bontása NA 50 méretig	m	12	0	1 100	0	13 200
Szerelési munkák							
6.	Gázvezeték hálózat nyomásmentesítése	hálózat	1	0	16 600	0	16 600
7.	Zártházás BB kivitelű gömbcsap földgázra NA 20	db	1	6 650	4 650	6 650	4 650
8.	Zártházás BB kivitelű gömbcsap földgázra NA 25	db	2	9 550	5 500	19 100	11 000
9.	MSZ EN 10255 hegesztésre és menetvágásra alkalmas varratnélküli acélcső NA 20	m	16	1 630	5 460	26 080	87 360
10.	MSZ EN 10255 hegesztésre és menetvágásra alkalmas varratnélküli acélcső NA 25	m	6	1 930	5 940	11 580	35 640
11.	Pe gázvezeték szerelés földmunkával, helyreállítással NA 32	m	68	3 860	8 500	262 480	578 000
12.	MSZ EN 10255 hegesztésre és menetvágásra alkalmas varratnélküli acélcső NA 15	m	6	1 240	5 040	7 440	30 240
13.	SAUNIER DUVAL THEMA CONDENS AS 30 A vagy azzal egyenértékű kondenzációs falli gázkazán 1 db. 80PPS/125ALU egyenes ellenőrző idom 1 db. 80PPS/125ALU L=2 m egyenes cső 1 db ferdetető szigetelő elem 1 db. 80PPS/125ALU tetőelem	db	1	572 100	142 600	572 100	142 600

14.	PEROGÁZ T 9 E előkerti iker gázmérő nyomásszabályzó állomás	db	1	244 680	168 600	244 680	168 600
15.	MORA K363BS 4 égős gáztűzhely-elektromos sütővel	db	1	112 140	10 050	112 140	10 050
16.	Gumibetétes csőbilincs M 8 -as menettel NA 32 -es csőhöz	db	4	550	600	2 200	2 400
17.	Gumibetétes csőbilincs M 8 -as menettel NA 20 -as csőhöz	db	14	550	600	7 700	8 400
18.	Ászokcsavar M 8 x 100	db	18	330	450	5 940	8 100
19.	Menetes szár toldó M 8 x 28	db	18	210	330	3 780	5 940
20.	Menetes szár M 8	m	1	560	260	560	260
Egyéb munkák							
21.	G - 4 gázmérő leszerelése gázszolgáltatóval	db	1	0	32 300	0	32 300
22.	EKB 10 G53 nyomásszabályozó leszerelése gázszolgáltatóval	db	1	0	32 300	0	32 300
23.	Szilárdsági és tömörségi nyomáspróba megbízó műszaki ellenőrnek jelenlétében	készlet	2	0	38 500	0	77 000
24.	Műszaki átadás E.ON Dél-dunántúli Gázhálózati Zrt. részére szilárdsági és tömörségi nyomáspróbával a szükséges dokumentációk becsatolásával	készlet	1	0	44 000	0	44 000
25.	Földgázvezeték gáz alá helyezése	készlet	2	0	18 500	0	37 000
26.	G - 4 gázmérő felszerelése gázszolgáltatóval	db	2	0	32 300	0	64 600
27.	EKB 10 G53 nyomásszabályozó felszerelése gázszolgáltatóval	db	1	0	32 300	0	32 300
28.		db	0			0	0

	SAUNIER DUVAL THEMA						
29.	CONDENS AS 30 A kondenzációs fal gázkazán üzembe helyezése	db	1	0	42 000	0	42 000
30.	Megvalósulási tervdokumen- táció beruházó részére	db	1	0	35 000	0	35 000
31.	Acélcső vegyi és mechanikai rozsdátalanítása	m	28	120	660	3 360	18 480
32.	Acélcső alapozása egy rétegben	m	28	390	660	10 920	18 480
33.	Acélcső kétrétegű fedőmázolása	m	28	440	660	12 320	18 480
34.	Acélcső egyrétegű lakkozása	m	28	460	660	12 880	18 480

Földgázellátás összesen:

1 321 910 1 970 060

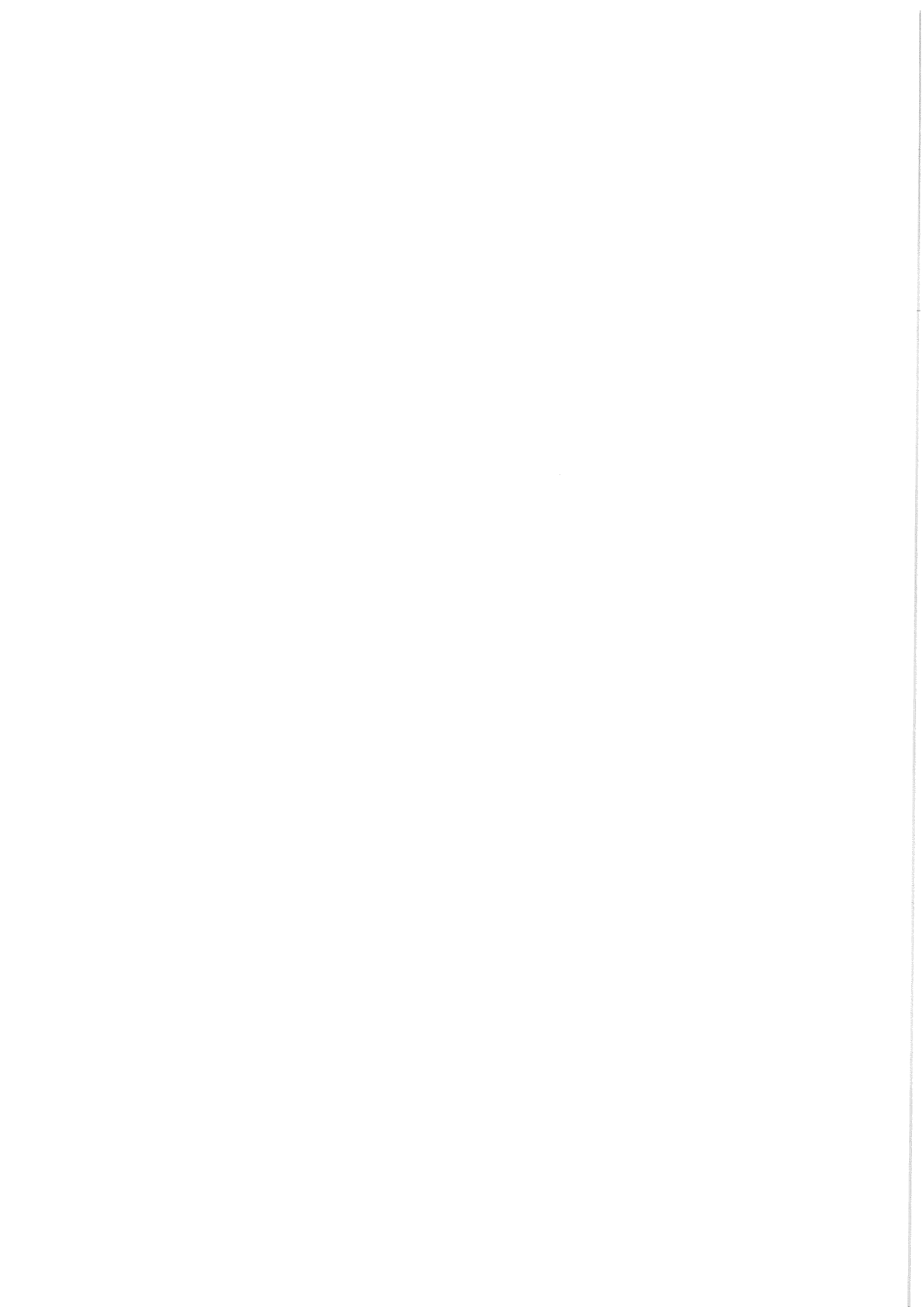

Egyéb munkák

TSZ	MUNKANEM	Menny. egység	Mennyiség	Anyag	Dij	Anyag	Dij
1.	Bontásból keletkezett törmelék elszállítása, elhelyezése szeméttelen	kg	300	0	150	0	45 000
2.	Bontásból keletkezett fémhulladék elszállítása, elhelyezése hasznosító telepen	kg	780	0	150	0	117 000
3.	Bontásból keletkezett veszélyes hulladék elszállítása, elhelyezése veszélyes hulladék lerakó telepen	kg	50	0	350	0	17 500
4.	Kivitelezéskor keletkezett csomagolóanyag elhelyezése szeméttelen	kg	300	0	150	0	45 000
5.		készlet	0			0	0
6.	Hőközpont elektromos hálózatának szerelése épületgépészeti terv szerint készített szerelési vázlat alapján	készlet	1	118660	185 000	118 660	185 000
7.		db	0			0	0
8.	Meglévő megmaradó és tervezett fémhálózatok egyenpotenciálra hozása	hálózat	1	64400	45 000	64 400	45 000
9.	Elektromos hálózat mérési jegyzőkönyv	db	1	0	45 000	0	45 000
10.	Érintés védelmi mérési jegyzőkönyv	db	1	0	45 000	0	45 000
11.		m ²	0			0	0
Egyéb munkák összesen:						183 060	544 500

