

F e j é r m e g y e

K i s l á n g k ö z s é g

*Kisláng község Önkormányzat
Képviselő-testületének
2023. október 2-án tartott rendkívüli
üléséről készült jegyzőkönyv*

J e g y z ő k ö n y v

Készült: Kisláng község Önkormányzata Képviselő-testületének 2023. október 2-án 10 órai kezdettel tartott rendkívüli üléséről

Jelen vannak: Rumpler Tibor polgármester
Burai Gergely
Farkas József
Szabó György
Szabóné Horváth Henrietta Rita képviselők és
dr. Berta Edina jegyző

Az ülésről távolmaradt képviselők: Dudar Ferenc
Herman Sándor

Rumpler Tibor polgármester köszöntötte a képviselő-testületi ülésen megjelent képviselőket, majd az ülést megnyitotta.

Megállapította, hogy a 7 fős képviselő-testületből 5 fő jelen van, így az ülést határozatképesnek nyilvánította.

Tájékoztatta a képviselőket, hogy az ülés a Szervezeti és Működési Szabályzat alapján került összehívásra.

A polgármester javaslatot tett az ülés napirendjére, melyet a jelenlévő 5 fő képviselő 5 igen szavazattal, ellenszavazat és tartózkodás nélkül elfogadott az alábbiak szerint:

Kisláng község Önkormányzata Képviselő-testületének 194/2023. (X.2.) határozata az ülés napirendjéről

Kisláng község Önkormányzatának Képviselő-testülete az ülés napirendjét az alábbiak szerint határozza meg:

1. Javaslat a 167/2023.(IX.18.) határozat visszavonására, valamint a TOP_PLUSZ-2.1.1-21-FE1-2022-00024 számú „A Kislángi Vadócz Pál Művelődési Ház, Könyvtár és Faluház komplex energetikai korszerűsítése” című nyertes projekt tekintetében közbeszerzési eljárás megindítására
Előadó: Rumpler Tibor polgármester
2. Bejelentések, információk
3. Képviselői interpellációk

1. napirend

Javaslat a 167/2023.(IX.18.) határozat visszavonására, valamint a TOP PLUSZ-2.1.1-21-FE1-2022-00024 számú „A Kislángi Vadócz Pál Művelődési Ház, Könyvtár és Faluház komplex energetikai korszerűsítése” című nyertes projekt tekintetében közbeszerzési eljárás megindítására
Előadó: Rumpler Tibor polgármester

A napirenddel kapcsolatos előterjesztés a képviselőknek kiküldve, mely a jegyzőkönyvhöz csatolva.

Rumpler Tibor polgármester tájékoztatta a képviselőket, hogy a Képviselő-testület a 2023. szeptember 18. napján megtartott rendkívüli ülésén döntött a TOP_PLUSZ-2.1.1-21-FE1-2022-00024 számú „A Kislángi Vadócz Pál Művelődési Ház, Könyvtár és Faluház komplex energetikai korszerűsítése” című nyertes projekt tekintetében közbeszerzési eljárás megindításáról, továbbá megválasztotta a bíráló bizottsági tagokat.

A Képviselő-testület által elfogadott közbeszerzésről szóló kérelmet és hirdetményt a közbeszerzési szakértő megküldte a Közbeszerzési Hatóságnak előzetes hirdetményellenőrzésre.

A közbeszerzési és tervpályázati hirdetmények feladásának, ellenőrzésének és közzétételének szabályairól, a hirdetmények mintáiról és egyes tartalmi elemeiről, valamint az éves statisztikai összegezésről szóló 44/2015. (XI. 2.) MvM rendelet (a továbbiakban: MvM rendelet) 11. § (1) bekezdése értelmében a Közbeszerzési Hatóság a(z) Energetikai korszerűsítés Kislángon tárgyban megküldött kérelmet és hirdetményt hiánypótlásra a kiírónak visszaküldte, mely alapján a közbeszerzési felhívás anyaga átdolgozásra került.

Az eljárás fajtája: A közbeszerzésekről szóló 2015. évi CXLI. törvény (továbbiakban: Kbt.) 112. § (1) bekezdés b) pontja alapján az ajánlatkérő az e rész hatálya alá tartozó közbeszerzés megvalósításakor választása szerint e törvény Második Részében meghatározott szabályok szerint jár el a 114–116. §-ban foglalt eltérésekkel, nemzeti eljárásrend, uniós értékhatár alatti értékű közbeszerzési nyílt eljárás.

Kisláng Község Önkormányzata, mint ajánlatkérő a Kbt. mely rendelkezése alapján tartozik annak a hatálya alá, ideértve a Kbt. 5. § (4) bekezdés szerinti önkéntes, vagy szerződésben vállalt kötelezettség, illetve jogszabály kötelezése alapján történő alkalmazás esetét is:

Kbt. 5. § (1) bekezdés c) pont cd) alpontja

Az ajánlatkérő a Kbt. mely része, illetve fejezete szerinti eljárást alkalmazza:

HARMADIK RÉSZ XVII. fejezet

Az adott közbeszerzés forintban kifejezett becsült értéke, szükség szerint utalva a Kbt. 19. §-ára:

Tárgyi eljárás becsült értéke (nettó értékben): 55868717 HUF Egybeszámítás szükségessége nem merül fel.

A közbeszerzés mennyisége:

Építészeti munkák(külső nyílászárók cseréje, külső homlokzati szigetelés)

Gépészeti munkák (fűtőkorszerűsítés)

A napelemek kiépítésével kapcsolatos eljárás megindítására a későbbiekben kerül sor. Az átdolgozott felhívás kidolgozásra került.

A Bíráló Bizottság a mai napon megtartott ülésén véleményezte a közbeszerzési kiírás anyagát, melyet elfogadott.

Fentiek alapján szükséges az 167/2023.(IX.18.) képviselő-testületi határozat visszavonása és új közbeszerzési eljárás megindítása.

A napirenddel kapcsolatban a képviselők részéről kérdés, hozzászólás nem hangzott el.

Rumpler Tibor polgármester ismertette 167/2023.(IX.18.) képviselő-testületi határozat visszavonásával kapcsolatos határozati javaslatot, melyet a jelenlévő 5 fő képviselő 5 igen szavazattal, ellenszavazat és tartózkodás nélkül elfogadott az alábbiak szerint:

Kisláng Község Önkormányzat Képviselő-testületének
195/2023. (X.2.) határozata

a TOP_PLUSZ-2.1.1-21-FE1-2022-00024 számú „A Kislángi Vadócz Pál Művelődési Ház, Könyvtár és Faluház komplex energetikai korszerűsítése” című nyertes projekt tekintetében közbeszerzési eljárás megindításáról szóló 167/2023. (IX.18.) határozat visszavonásáról

Kisláng Község Önkormányzat Képviselő-testülete úgy döntött, hogy a 2023. szeptember 18. napján megtartott rendkívüli ülésén elfogadott a TOP_PLUSZ-2.1.1-21-FE1-2022-00024 számú „A Kislángi Vadócz Pál Művelődési Ház, Könyvtár és Faluház komplex energetikai korszerűsítése” című nyertes projekt tekintetében közbeszerzési eljárás megindításáról szóló 167/2023.(IX.18.) határozatát visszavonja.

Határidő: azonnal

Felelős: Rumpler Tibor polgármester
dr. Berta Edina jegyző

Rumpler Tibor polgármester ismertette a közbeszerzési eljárás megindításával kapcsolatos határozati javaslatot, melyet a jelenlévő 5 fő képviselő 5 igen szavazattal, ellenszavazat és tartózkodás nélkül elfogadott az alábbiak szerint:

Kisláng Község Önkormányzat Képviselő-testületének
196/2023. (X.2.) határozata

a TOP_PLUSZ-2.1.1-21-FE1-2022-00024 számú „A Kislángi Vadócz Pál Művelődési Ház, Könyvtár és Faluház komplex energetikai korszerűsítése” című nyertes projekt tekintetében közbeszerzési eljárás megindításáról

Kisláng Község Önkormányzat Képviselő-testülete megismerte, megtárgyalta a TOP_PLUSZ-2.1.1-21-FE1-2022-00024 számú „A Kislángi Vadócz Pál Művelődési

Ház, Könyvtár és Faluház komplex energetikai korszerűsítése” című nyertes projekt tekintetében a közbeszerzési ajánlattételi felhívást és dokumentációt és úgy döntött, hogy azt jóváhagyja és hirdetmény közzététele nélküli eljárást indít a közbeszerzésekről szóló 2015. évi CXLIII. törvény (továbbiakban: Kbt.) 112. § (1) bekezdés b) pontja, HARMADIK RÉSZ XVII. fejezet alapján építési és gépészeti kivitelezési munkák tárgyában.

Kisláng Község Önkormányzat Képviselő-testülete úgy döntött, hogy a határozat mellékletét képező ajánlattételi felhívást és dokumentációt elfogadja.

Az ajánlattételi felhívás és dokumentáció a határozat 1. számú mellékletét képezi.

A Képviselő-testület megbízza Rumpler Tibor polgármestert és dr. Berta Edina jegyzőt a szükséges intézkedések megtételére.

Határidő: azonnal

Felelős: Rumpler Tibor polgármester
dr. Berta Edina jegyző

Rumpler Tibor polgármester javaslatot tett az ülés jegyzőkönyvének hitelesítőjére Burai Gergely képviselő személyében, mely javaslatot a jelenlévő 5 fő képviselő 5 igen szavazattal, ellenszavazat és tartózkodás nélkül elfogadott, Burai Gergely képviselőt a jegyzőkönyv hitelesítésére az alábbi határozatban kijelölték:

Kisláng község Önkormányzat Képviselő-testületének
197/2023. (X.2.) határozata
a jegyzőkönyv hitelesítő kijelöléséről

Kisláng Község Önkormányzatának Képviselő-testülete az ülés jegyzőkönyvének hitelesítésére Burai Gergely képviselőt kijelölte.

Rumpler Tibor polgármester javaslatot tett a jegyzőkönyv további hitelesítőjére Farkas József képviselő személyében, mely javaslatot a jelenlévő 5 fő képviselő 5 igen szavazattal, ellenszavazat és tartózkodás nélkül elfogadott, Farkas József képviselőt a jegyzőkönyv hitelesítésére az alábbi határozatban kijelölték:

Kisláng község Önkormányzat Képviselő-testületének
198/2023. (X.2.) határozata
a jegyzőkönyv hitelesítő kijelöléséről

Kisláng Község Önkormányzatának Képviselő-testülete az ülés jegyzőkönyvének hitelesítésére Farkas József képviselőt kijelölte.

Az ülésen egyéb kérdés, hozzászólás nem hangzott el, így a polgármester az ülést berekesztette. (10.30)

Kmft.

Rumppler Tibor
polgármester

dr. Berta Edina
jegyző

Burai Gergely
jkv. hitelesítő



Farkas József
jkv. hitelesítő



Kisláng község Polgármestere
8156 Kisláng, Fő u. 63. T: 22/435-502
E-mail: hivatal@kislang.hu

M e g h í v ó

Kisláng község Önkormányzatának Képviselő-testülete
2023. október 2-án (hétfő) 10 órai kezdettel rendkívüli ülést tart, melyre ezúton tisztelettel meghívom.

Az ülés helye: Polgármesteri Hivatal – emeleti terem

Napirend:

1. Javaslat a 167/2023.(IX.18.) határozat visszavonására, valamint a TOP_PLUSZ-2.1.1-21-FE1-2022-00024 számú „A Kislángi Vadócz Pál Művelődési Ház, Könyvtár és Faluház komplex energetikai korszerűsítése” című nyertes projekt tekintetében közbeszerzési eljárás megindítására
Előadó: Rumpler Tibor polgármester
2. Bejelentések, információk
3. Képviselői interpellációk

Kérem, hogy a napirendek fontosságára való tekintettel az ülésen feltétlenül szíveskedjen megjelenni.

Kisláng, 2023. szeptember 29.

Rumpler Tibor
polgármester



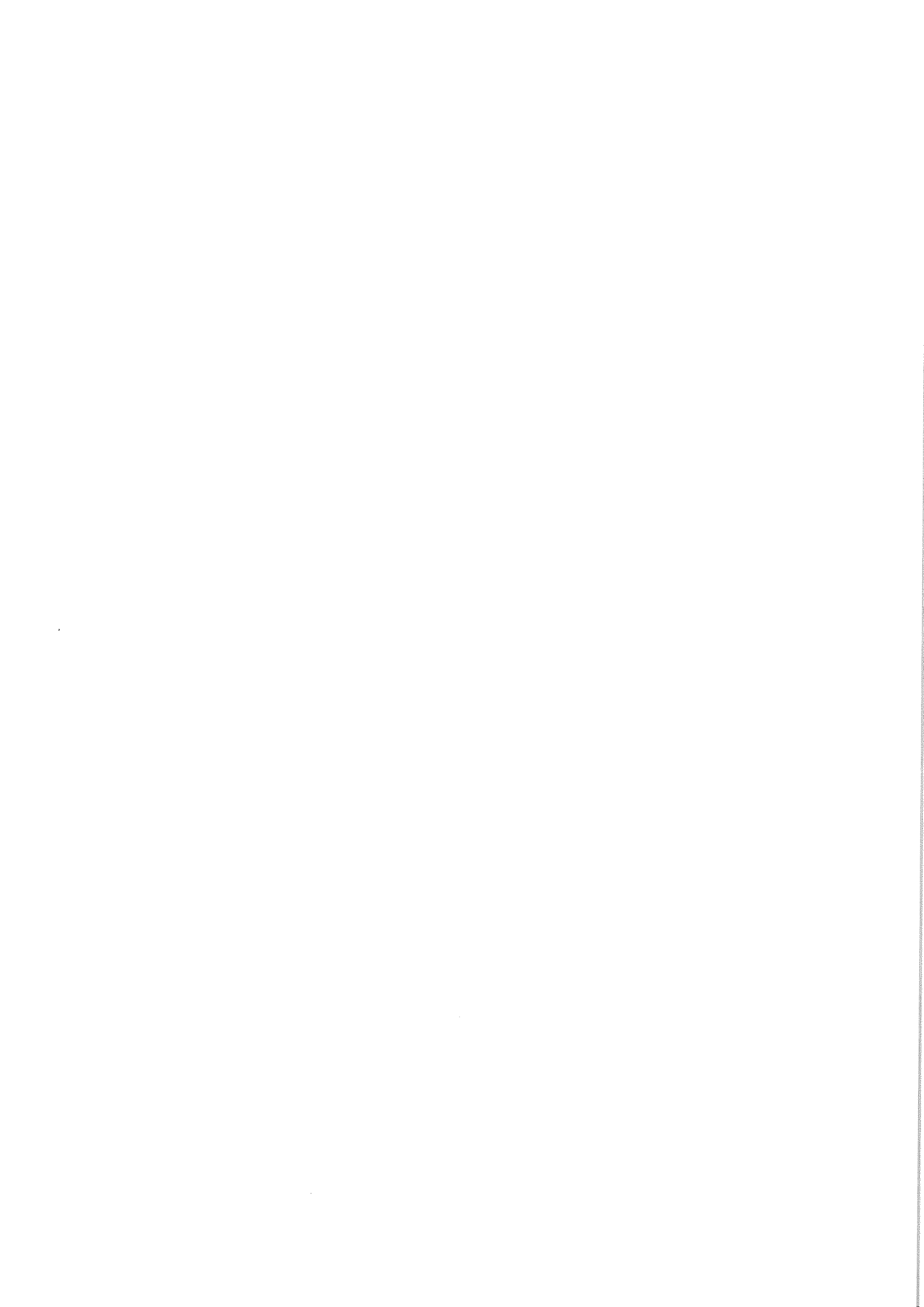

Jelenléti ív

a 2023. október 2-án tartott rendkívüli képviselő-testületi ülésről

1./ Rumpler Tibor

2./ Burai Gergely

3./ Dudar Ferenc

4./ Farkas József

5./ Herman Sándor

6./ Szabó György

7./ Szabóné Horváth Henrietta Rita

Meghívott:

dr. Berta Edina jegyző



.....



.....



.....



.....



Előterjesztés
Kisláng Község Önkormányzat Képviselő-testületének 2023. október 2.
napján tartandó rendkívüli testületi ülésére

Javaslat a 167/2023.(IX.18.) határozat visszavonására, valamint a
TOP_PLUSZ-2.1.1-21-FE1-2022-00024 számú „A Kislángi Vadócz Pál Művelődési Ház,
Könyvtár és Faluház komplex energetikai korszerűsítése” című nyertes projekt
tekintetében közbeszerzési eljárás megindítására

Az előterjesztést készítette: **dr. Berta Edina**
jegyző

Tisztelt Képviselő-testület!

1. Közbeszerzési eljárás megindítása

Tájékoztatom a Tisztelt Képviselő-testületet, hogy a Képviselő-testület a 2023. szeptember 18. napján megtartott rendkívüli ülésén döntött a TOP_PLUSZ-2.1.1-21-FE1-2022-00024 számú „A Kislángi Vadócz Pál Művelődési Ház, Könyvtár és Faluház komplex energetikai korszerűsítése” című nyertes projekt tekintetében közbeszerzési eljárás megindításáról, továbbá megválasztotta a bíráló bizottsági tagokat.

A Képviselő-testület által elfogadott közbeszerzésről szóló kérelmet és hirdetményt a közbeszerzési szakértő megküldte a Közbeszerzési Hatóságnak előzetes hirdetményellenőrzésre.

A közbeszerzési és tervpályázati hirdetmények feladásának, ellenőrzésének és közzétételének szabályairól, a hirdetmények mintáiról és egyes tartalmi elemeiről, valamint az éves statisztikai összegezésről szóló 44/2015. (XI. 2.) MvM rendelet (a továbbiakban: MvM rendelet) 11. § (1) bekezdése értelmében a Közbeszerzési Hatóság a(z) Energetikai korszerűsítés Kislángon tárgyban megküldött kérelmet és hirdetményt hiánypótlásra a kiférónak visszaküldte, mely alapján a közbeszerzési felhívás anyaga átdolgozásra került.

Az eljárás fajtája: A közbeszerzésekről szóló 2015. évi CXLI. törvény (továbbiakban: Kbt.) 112. § (1) bekezdés b) pontja alapján az ajánlatkérő az e rész hatálya alá tartozó közbeszerzés megvalósításakor választása szerint e törvény Második Részében meghatározott szabályok szerint jár el a 114–116. §-ban foglalt eltérésekkel, nemzeti eljárásrend, uniós értékhatár alatti értékű közbeszerzési nyílt eljárás.

Kisláng Község Önkormányzata, mint ajánlatkérő a Kbt. mely rendelkezése alapján tartozik annak a hatálya alá, ideértve a Kbt. 5. § (4) bekezdés szerinti önkéntes, vagy szerződésben vállalt kötelezettség, illetve jogszabály kötelezése alapján történő alkalmazás esetét is:

Kbt. 5. § (1) bekezdés c) pont cd) alpontja

Az ajánlatkérő a Kbt. mely része, illetve fejezete szerinti eljárást alkalmazza:

HARMADIK RÉSZ XVII. fejezet

Az adott közbeszerzés forintban kifejezett becsült értéke, szükség szerint utalva a Kbt. 19. §-ára:

Tárgyi eljárás becsült értéke (nettó értékben): 55868717 HUF Egybeszámítás szükségessége nem merül fel.

A közbeszerzés mennyisége:
Építészeti munkák(külső nyílászárók cseréje, külső homlokzati szigetelés)
Gépészeti munkák (fűtőkorszerűsítés)

A napelemek kiépítésével kapcsolatos eljárás megindítására a későbbiekben kerül sor.

Az átdolgozott felhívás kidolgozásra került, mely az előterjesztés mellékletét képezi.

A Bíráló Bizottság a mai napon megtartott ülésén véleményezte a közbeszerzési kiírás anyagát, melyet elfogadott.

Kérem a Tisztelt Képviselő-testületet, hogy szíveskedjék az előterjesztést megtárgyalni és a határozati javaslatban foglaltakat elfogadni.

Kisláng, 2023. szeptember 28.

Rumpler Tibor sk.
polgármester

1. HATÁROZATI JAVASLAT

Kisláng Község Önkormányzat Képviselő-testületének

...../2023. (X.2.) határozata

a TOP_PLUSZ-2.1.1-21-FE1-2022-00024 számú „A Kislángi Vadócz Pál Művelődési Ház, Könyvtár és Faluház komplex energetikai korszerűsítése” című nyertes projekt tekintetében közbeszerzési eljárás megindításáról szóló 167/2023. (IX.18.) határozat visszavonásáról

Kisláng Község Önkormányzat Képviselő-testülete úgy döntött, hogy a 2023. szeptember 18. napján megtartott rendkívüli ülésén elfogadott a TOP_PLUSZ-2.1.1-21-FE1-2022-00024 számú „A Kislángi Vadócz Pál Művelődési Ház, Könyvtár és Faluház komplex energetikai korszerűsítése” című nyertes projekt tekintetében közbeszerzési eljárás megindításáról szóló 167/2023.(IX.18.) határozatát visszavonja.

Határidő: azonnal

Felelős: Rumpler Tibor polgármester
dr. Berta Edina jegyző

2. HATÁROZATI JAVASLAT

Kisláng Község Önkormányzat Képviselő-testülete

...../2023. (X.2.) határozata

a TOP_PLUSZ-2.1.1-21-FE1-2022-00024 számú „A Kislángi Vadócz Pál Művelődési Ház, Könyvtár és Faluház komplex energetikai korszerűsítése” című nyertes projekt tekintetében közbeszerzési eljárás megindításáról

Kisláng Község Önkormányzat Képviselő-testülete megismerte, megtárgyalta a TOP_PLUSZ-2.1.1-21-FE1-2022-00024 számú „A Kislángi Vadócz Pál Művelődési Ház, Könyvtár és Faluház komplex energetikai korszerűsítése” című nyertes projekt tekintetében a közbeszerzési ajánlattételi felhívást és dokumentációt és úgy döntött, hogy azt jóváhagyja és hirdetmény közzététele nélküli eljárást indít a közbeszerzésekről szóló 2015. évi CXLI. törvény (továbbiakban: Kbt.) 112. § (1) bekezdés b) pontja, HARMADIK RÉSZ XVII. fejezet alapján építési és gépészeti kivitelezési munkák tárgyában.

Kisláng Község Önkormányzat Képviselő-testülete úgy döntött, hogy a határozat mellékletét képező ajánlattételi felhívást és dokumentációt elfogadja.

Az ajánlattételi felhívás és dokumentáció a határozat 1. számú mellékletét képezi.

A Képviselő-testület megbízza Rumpler Tibor polgármestert és dr. Berta Edina jegyzőt a szükséges intézkedések megtételére.

Határidő: azonnal

Felelős: Rumpler Tibor polgármester
dr. Berta Edina jegyző

 ELJÁRÁS AZONOSÍTÓ ADATAI

Nemzeti, Kbt. 112. § (1) bekezdés b) pont Nyílt eljárás (hirdetménnyel induló) - EKR001047022023

E10 - Előkészítés szakasz

Közbeszerzés **Energetikai korszerűsítés Kislánгон**
tárgya:

Ajánlatkérő **Kisláng Község Önkormányzata**
neve:

I.1) Név és címek

I. szakasz: Ajánlatkérő

A Kbt. 112. § (1) bekezdés b) pont szerinti eljárások esetében.

I.1) Név és címek (jelölje meg az eljárásért felelős összes ajánlatkérőt)

Hivatalos név: Kisláng Község Önkormányzata Nemzeti azonosítószám 15727402207
Postai cím: Fő Utca 63. 348/2
Város: Kisláng NUTS-kód: HU211 Postai irányítószám: 8156 Ország: Magyarország
Kapcsolattartó személy: Rumpler Tibor
E-mail: hivatal@kislang.hu Telefon: +36 22435502 Fax: +36 22435502
Internetcím(ek)
Az ajánlatkérő általános címe: (URL) <https://kislang.hu/>
A felhasználói oldal címe: (URL)

Lebonyolító szerv(ek) adatai

Hivatalos név: Dr. Papp Annamária egyéni vállalkozó Nemzeti azonosítószám 57997272141
Postai cím: Vadász Utca 28.
Város: Budapest NUTS-kód: HU110 Postai irányítószám: 1054 Ország: Magyarország
Kapcsolattartó személy: Dr. Papp Annamária
E-mail: jogio1@gressing.hu Telefon: +36 302552624 Fax: +36 22435502
Internetcím(ek)
Lebonyolító címe:
A felhasználói oldal címe: (URL)

I.2) Közös közbeszerzés

I.2) Közös közbeszerzés

A szerződés közös közbeszerzés formájában valósul meg.	Nem
Több ország részvételével megvalósuló közös közbeszerzés.	Nem
A szerződést központi beszerző szerv ítéli oda.	Nem

I.3) Kommunikáció

I.3) Kommunikáció

A közbeszerzési dokumentáció korlátozás nélkül, teljes körűen, közvetlenül és díjmentesen elérhető a következő címen:	Igen
A közbeszerzési dokumentációhoz történő hozzáférés korlátozott:	Nem
További információ a következő helyről érhető el: https://ekr.gov.hu/portal/kozbeszerzes/eljarasok/EKR001047022023/reszletek	
További információ a következő címen szerezhető be a fent említett cím:	Igen
másik cím: (adjon meg másik címet)	Nem
Az ajánlat vagy részvételi jelentkezés benyújtandó elektronikusan: Igen https://ekr.gov.hu/portal/kozbeszerzes/eljarasok/EKR001047022023/reszletek	
a fent említett címre:	Igen
a következő címre: (adjon meg másik címet)	Nem
Az elektronikus kommunikáció olyan eszközök és berendezések használatát igényli, amelyek nem általánosan hozzáférhetők:	Nem

I.4-5) Az ajánlatkérő típusa és fő tevékenysége

I.4) Az ajánlatkérő típusa

Ajánlatkérő típusa: Regionális/helyi szintű

I.5) Fő tevékenység

Fő tevékenység: Általános közzolgáltatások

II.1) Meghatározás

II. szakasz: Tárgy

EKR001047022023

II.1) Meghatározás

II.1.1) Elnevezés: Energetikai korszerűsítés Kislángon

Hivatkozási szám: EKR001047022023

II.1.2) Fő CPV-kód:

45000000-7

II.1.3) A szerződés típusa: Építési beruházás

II.1.4) A közbeszerzés rövid ismertetése:

A beruházás és beszerzés célja: A kislángi VADÓCZ PÁL MŰVELŐDÉSI HÁZ, KÖNYVTÁR ÉS FALUHÁZ komplex energetikai korszerűsítése vállalkozási szerződés keretében két részajánlati kör biztosításával, melynek első része az építészeti kivitelezési feladatokat foglalja magában, a második rész a gépészeti kivitelezési munkákat.

II.1.5) Becsült érték:

Érték áfa nélkül:

Pénznem:

(Áfa nélkül; Keretmegállapodás vagy dinamikus beszerzési rendszer esetében a szerződéseknek a keretmegállapodás vagy dinamikus beszerzési rendszer teljes időtartamára vonatkozó becsült összértéke)

II.1.6) Részekre vonatkozó információk

Részajánlat tételére lehetőség van

Igen

Ajánlatok benyújthatók

valamennyi részre

Az egy ajánlattevőnek odaítélhető részek maximális száma:

Az ajánlatkérő fenntartja a jogot arra, hogy a következő részek vagy részcsoportok kombinációjával ítéljen oda szerződéseket:

II.2) A közbeszerzés ismertetése (1 - Építészeti kivitelezési munkák)

II.2) A közbeszerzés ismertetése

II.2.1) Rész száma, elnevezése: 1 - Építészeti kivitelezési munkák

II.2.2) További CPV-kód(ok):

Fő CPV-kód:

45000000-7

45321000-3

II.2.3) A teljesítés helye:

Ajánlatkérő által pontosan nem meghatározható, vagy számossága miatt nem kívánja megadni a teljesítés helye tekintetében a NUTS3 szintű régiót, ezáltal a teljesítés fő helyszíne vonatkozásában a Települést sem.

NUTS-kód:

HU211 Fejér

A teljesítés helye:

Magyarország_8156_Kisláng_Fő _utca_77_hrsz 342

II.2.4) A közbeszerzés mennyisége:

Előzmények: A fent említett épületben található a település művelődési központja, könyvtár és a szomszédos iskolához tartozóan

néhány tanterem és az ebédlő. Az épület több lépcsőben épült, az időszakra jellemző építési anyagokból, és a kornak megfelelő technológiákkal. Az épület kétszintes kialakítású, földszint, plusz tetőtér beépítéssel. Az épületre készült egy energetikai felmérés és egy Hiteles Energetikai Tanúsítvány, mely szerint az épület „F” energetikai besorolást kapott, amely indokolja a lehetőségek szerint az épület teljes energetikai felújítását. Az önkormányzat pályázati forrás felhasználásával utólagos homlokzati hőszigetelés, homlokzati nyílászárók cseréje és központi fűtés korszerűsítés kivitelezését tervezi.

Épület szerkezete: Az épület nagy részének falazata tömör kisméretű téglából készült, a fűdém szerkezetek vb. szerkezetűek. Fedélszerkezet magas tetős állószerű fedélszerű, cserépfedéssel. A tetőtér beépítés ásványgyapot hőszigeteléssel és gipszkarton burkolattal készült. Nyílászárók egy része, régi kapcsolt gerébtokos fa szerkezetek, az utcai és a tetőtérnél újabb egyedi fa nyílászárók, már nem korszerű hőszigetelt üvegezéssel, és a tetőtérben hőszigetelt üvegezésű fa tetősík ablakok. Néhány helyen már korábban cserélt korszerű műanyag nyílászárók vannak beépítve.

Tervezett felújítási munkák: Az épület szerkezetei körbe új hőszigetelést kapnak az energetikai számításokban javasoltak szerint. A homlokzati fal EPS 80 hőszigetelő lapokkal készül, pontszerűen ragasztva, mechanikai rögzítéssel, 23 cm vastagságban.

Nyílászáróknál a befordulások, kávaképzések 3 cm XPS hőszigeteléssel lesz megoldva. A homlokzat felületi zárása glettelést követően, Baumit SilikatTop 1,5 vékonyvakolattal történik, 1,5 mm vastagságban. Készül: 524 m²

A lábazati fal hőszigetelése Austrotherm XPS Top P lábazati hőszigetelő lapokkal, pontszerűen ragasztva, mechanikai rögzítéssel, 16 cm vastagságban. Felületi zárás üvegszövet + glettelést követően, Baumit MosaikTop 2 lábazati díszítő vakolattal 2 mm vastagságban. Készül: 108 m²

A függőleges síkban elhelyezkedő különböző fa szerkezetű régi nyílászárók helyett, új 3 rétegű fokozott hőszigetelt üvegezésű műanyag nyílászárók kerülnek beépítésre, minimum: U=1,15 W/m²K hőátbocsátási értékkel. Az ablakoknál kívül-belül műanyag ablakpárkányok kerülnek elhelyezésre. A tetőtérben elhelyezett tetősík ablakok és a korábban kicserélt műanyag nyílászárók nem lesznek cserélve. Készül: 26db, 80,20 m²

Kivitelezés határideje naptári napban kifejezve: 60 nap azzal a megkötéssel hogy a 45. napig a nyílászárók cserének meg kell történnie, mely kötbérterhes részhatáridő.

Építéset kapcsán az Ajánlatkérő biztosítja a munkaterületet és egy zárható helyiséget a szerszámok és egyéb szerelési anyagok részére.

Hétköznapi munkavégzés :07.00-17.00 óráig. Hétfégen: 07.00-17.00 óráig .

A hétfévi munkavégzést jogszabály és helyi szabályzat nem zárja ki.

A műszaki átadás - átvétel időtartama 30 nap.

Ajánlatkérő a munkaterületként szolgáló épületet egyben átadja a nyertes ajánlattevő részére de azzal a kikötéssel, hogy nem iskolaszüneti napokon, azaz tanítási napokon a ablakcsere esetében a belső munkavégzést szakaszosan az ajánlatkérővel előre egyeztetetten lehetséges nem pedig egyszerre a teljes épületben, tekintettel arra, hogy az épületben lévő általános iskola üzemszerű működése a beruházás teljes időtartama alatt biztosított kell legyen, valamint nyílászáró csere, csak úgy történhet egy adott napon, hogy nyitott az az ablak nélküli felület nem lehet az adott munkanap végén.

A felújítással érintett épület alapterülete 554 m²

(az építési beruházás, árubeszerzés vagy szolgáltatás jellege és mennyisége, illetve az igények és követelmények meghatározása)

II.2.5) Értékelési szempontok

Az alábbi értékelési szempontok:

Igen

Minőségi szempont: Igen

Megnevezés

Súlyszám / Jelentőség

Az ajánlati felhívás III.1.3) pontjában M.2.) alk. követelmény tekintetében megajánlott 1 fő szakember szakmai tapasztalata (hónap, min 0 hónap, legkedvezőbb 36 hónap)

10

Az épülethőszigetelési kivitelezési munkákat végző 1 fő vezető szakember épület hőszigetelési kivitelezési munkák területén szerzett szakmai tapasztalata (hónap, min 0 hónap, legkedvezőbb 36hó)

10

A nyílászárók cseréjének kivitelezési munkáit végző 1 fő vezető szakember nyílászáró cserék kivitelezési munkáinak területén szerzett szakmai tapasztalata (hónap, min 0 hónap, legkedvezőbb 36 hó)

10

Költség szempont: Nem

Ár szempont: Igen

Megnevezés

Súlyszám / Jelentőség

Egyösszegű nettó ajánlati ár (nettó Ft)

70

II.2.6) Becsült érték:

Érték áfa nélkül:

Pénznem:

(keretmegállapodás vagy dinamikus beszerzési rendszer esetében ennek a résznek a keretmegállapodás vagy dinamikus beszerzési rendszer teljes időtartamára vonatkozó becsült összértéke)

II.2.7) A szerződés, keretmegállapodás vagy dinamikus beszerzési rendszer időtartama

Időtartam hónapban:

vagy napban: 60

vagy Kezdet dátuma – Befejezés dátuma: -

A szerződés meghosszabbítható Nem

II.2.8) Az ajánlattételre vagy részvételre felhívandó gazdasági szereplők számának korlátozására vonatkozó információ (nyílt eljárás kivételével)

A gazdasági szereplők tervezett száma (keretszáma):

vagy Tervezett minimum: / Maximális szám:

A jelentkezők számának korlátozására vonatkozó objektív szempontok:

II.2.9) Változatokra (alternatív ajánlatokra) vonatkozó információk

Elfogadhatók változatok (alternatív ajánlatok) Nem

II.2.10) Opciókra vonatkozó információ

Opciók: Nem

II.2.11) Információ az elektronikus katalógusokról

Az ajánlatokat elektronikus katalógus formájában kell benyújtani, vagy azoknak elektronikus katalógust kell tartalmazniuk Nem

II.2.12) Európai uniós alapokra vonatkozó információk

A közbeszerzés európai uniós alapokból finanszírozott projekttel és/vagy programmal kapcsolatos Igen

Projekt száma vagy hivatkozási száma: TOP_PLUSZ-2.1.1-21-FE1-2022-00024

II.2.13) További információ:

II.2) A közbeszerzés ismertetése (2 - Gépészeti kivitelezési munkák)

II.2) A közbeszerzés ismertetése

II.2.1) Rész száma, elnevezése: 2 - Gépészeti kivitelezési munkák

II.2.2) További CPV-kód(ok):

Fő CPV-kód:

45331100-7

45350000-5

45315000-8

II.2.3) A teljesítés helye:

Ajánlatkérő által pontosan nem meghatározható, vagy számossága miatt nem kívánja megadni a teljesítés helye tekintetében a NUTS3 szintű régiót, ezáltal a teljesítés fő helyszíne vonatkozásában a Települést sem.

NUTS-kód:

HU211 Fejér

A teljesítés helye:

Magyarország_8156_Kisláng_Fő_utca_77_Hrsz 342

II.2.4) A közbeszerzés mennyisége:

KISLÁNGI VADÓCZ PÁL MŰVELŐDÉSI HÁZ, KÖNYVTÁR ÉS FALUHÁZ

Komplex energetikai korszerűsítés keretében gépészeti kivitelezési munkák .

A fűtési rendszer korszerűsítéséhez kapcsolódó villamos kivitelezési munkák a műszaki közbeszerzési dokumentumokban foglaltak szerint.

BERUHÁZÁS HELYSZÍNE : 8156 KISLÁNG, FŐ UTCA 77. HRSZ.:342

A meglévő fűtési rendszer kétsöves felső, helyenként közbenső elosztású, változó magasságú gyűjtésű, ami magán viseli az épület többszöri hővítéséből adódó toldozgatások nyomait.

A hőleadók öntöttvas tagos, valamint lap radiátorok, amik több helyen erőteljes korrozíós nyomokat mutatnak.

Igényként merült fel:

A meglévő központi fűtési rendszer szükséges és elégséges mértékű kibontása, az épület fűtésének megtervezése alacsony hőmérsékletű radiátoros fűtéssel, a művelődési ház emelet fűtése az iskola hőközpontjából a meglévő korábban felhagyott távvezeték felhasználásával, a művelődési ház földszint fűtése a művelődési házban lévő 2 db. SAUNIER DUVAL THEMA CONDENS AS 30-A kondenzációs fali gázkazánal.

A hőellátás rendszere:

Művelődési ház földszint:

A művelődési házba korábban a szárazárú raktárba elhelyezésre került 2 db SAUNIER DUVAL THEMA CONDENS AS 30 A központi fűtő kondenzációs gázkazán, ami mind a két szint fűtését biztosította.

Az emeletet leválasztjuk és ezek a kazánok a meglévő hőcserélőn keresztül fűtik a helyenként meglévő és elburkolt fűtési vezetékpár felhasználásával a földszinti új radiátorokat, valamint a meglévő és elburkolt fűtési vezetékpáron keresztül a meglévő konyhai szellőző levegőbe beépített termogenerátort.

A figyelembe vett időjárás követő szabályozó elektronika alkalmas a kazánvíz hőmérsékletének időjárás követő változtatására a használati meleg víz előnykapcsolására.

A földszinten a fűtési hálózatról két zónát leválasztottunk, amik önállóan szabályozhatóak.

- Díszterem: a GF-01 számú terven feltüntetett helyen beépítésre kerülnek az alábbi szabályzó elemek:

- HONEYWELL F42010972 01 távérzékelő a díszterembe

- EMV 110 SgFV0-K 234C DN 25 váltócsap a díszterembe

- HONEYWELL T4H110A1081 T4 EE vezetékes programozható szobatermosztát a szárazárú raktárba

- Könyvtár: a GF-01 számú terven feltüntetett helyen beépítésre kerülnek az alábbi szabályzó elemek:

- HONEYWELL F42010972 01 távérzékelő a könyvtárba

- EMV 110 SgFV0-K 234C DN 25 váltócsap az olvasószobába

- HONEYWELL T4H110A1081 T4 EE vezetékes programozható szobatermosztát a szárazárú raktárba

A radiátorokra 1 K arányossági tartományú termofejel szerelt radiátorszelepeket kell az előre menő csatlakozásba beépíteni azon helyiségek kivételével, ahol a távérzékelő van.

Művelődési ház emelet:

Az iskola hőközpontjában meglévő megmaradó fűtési osztojáról balról a második radiátoros fűtés kevert kör a korábban felhagyott távvezeték üzembe helyezésével fűti a művelődési ház emeletét.

Előre menő vezetékbe tervezett GRUNDFOS MAGNA 1 32-80 fordulatszám szabályozott szivattyúval, SIEMENS VXP 45.20-4

keverőszeleppel SIEMENS SSC31 230v AC állítómotorral.

Az iskola hőközpontjában a meglévő megmaradó HONEYWELL SDC szabályzóval vannak szabályozva a fűtési körök, és a kazánok beléptetése.

Az IT101 jelű szertárba kell elhelyezni a HONEYWELL SIMLE SDW 10 beltéri egységet.

A radiátorokra 1 K arányossági tartományú termofejel szerelt radiátorszelepeket kell az előre menő csatlakozásba beépíteni az IT101 jelű szertár kivételével.

A fűtési vezeték hálózat anyaga szénacél cső préselt kötésekkel szabadon szerelve.

A radiátorokra kézi légtelenítőket kell elhelyezni.

A fűtési vezeték hálózaton a képződött magas pontokon automata légtelenítőket kell elhelyezni előttük golyóscsappal.

A tervezett vezeték felületvédelemmel rendelkezik, festése nem szükséges.

A vezeték a szerelés befejezése, az összekötések és rögzítések gondos ellenőrzése után nyomáspróbának kell alávetni a DIN 1988 szerint.

Elővizsgálat: 6 bar vizsgálati nyomással 30 percen belül 10 – 10 perces időközönként kétszer meg kell is-mételni. 30 perc után a csökkenés 0,6 bar alatti érték lehet és nem léphet fel tömítetlenség.

Fővizsgálat: időtartama 2 óra. Az elővizsgálat után beállt nyomás nem csökkenhet 0,2 bar -nál nagyobb mértékben. A rendszer egyetlen pontján sem léphet fel tömítetlenség.

A sikeres nyomáspróbát jegyzőkönyvben kell rögzíteni, és azt az építési naplóhoz csatolni.

Sikeres nyomáspróba után a fűtési rendszert át kell mosni, majd egyből fel kell tölteni a SAUNIER DUVAL által előírt minőségű vízzel, amit célszerű mobil lágyítót ideiglenes telepítésével elvégezni, vagy az üzembe helyezőt megbízni. El kell indítani a kazánokat, majd össze kell hangolni a fűtésszabályozás elemeit. 48 órás próbafűtéssel kell tesztelni a rendszer kifogástalan működését.

A kivitelezéssel érintett épület alapterülete : 554 m² .

(az építési beruházás, árubeszerzés vagy szolgáltatás jellege és mennyisége, illetve az igények és követelmények meghatározása)

II.2.5) Értékelési szempontok

Az alábbi értékelési szempontok: Igen

Minőségi szempont: Igen

Megnevezés Súlyszám / Jelentőség

Az ajánlati felhívás III.1.3) pontjában M.2.) alk. követelmény tekintetében megajánlott 1 fő szakember szakmai többlettapasztalata (hónap , min 0 hónap, legkedvezőbb 36 hónap) 10

A fűtésszerelési kivitelezési munkákat végző 1 fő vezető szakember fűtésszerelési munkák kivitelezése területén szerzett szakmai tapasztalata (min 0 hó, maximum 36 hónap) 10

A villamossági kivitelezést végző 1 fő szakember fűtési rendszerek villamosági kivitelezési munkáinak területén szerzett szakmai tapasztalata (min 0 hó, max 36 hónap) 10

Költség szempont: Nem

Ár szempont: Igen

Megnevezés Súlyszám / Jelentőség

Egyösszegű nettó ajánlati ár (Nettó Ft) 70

II.2.6) Becsült érték:

Érték áfa nélkül: Pénznem:

(keretmegállapodás vagy dinamikus beszerzési rendszer esetében ennek a résznek a keretmegállapodás vagy dinamikus beszerzési rendszer teljes időtartamára vonatkozó becsült összértéke)

II.2.7) A szerződés, keretmegállapodás vagy dinamikus beszerzési rendszer időtartama

Időtartam hónapban:

vagy napban: 25

vagy Kezdés dátuma – Befejezés dátuma: -

A szerződés meghosszabbítható Nem

II.2.8) Az ajánlattételre vagy részvételre felhívandó gazdasági szereplők számának korlátozására vonatkozó információ (nyílt eljárás kivételével)

A gazdasági szereplők tervezett száma (keretszáma):

vagy Tervezett minimum: / Maximális szám:

A jelentkezők számának korlátozására vonatkozó objektív szempontok:

II.2.9) Változatokra (alternatív ajánlatokra) vonatkozó információk

Elfogadhatók változatok (alternatív ajánlatok) Nem

II.2.10) Opciókra vonatkozó információ

Opciók: Nem

II.2.11) Információ az elektronikus katalógusokról

Az ajánlatokat elektronikus katalógus formájában kell benyújtani, vagy azoknak elektronikus katalógust kell tartalmazniuk Nem

II.2.12) Európai uniós alapokra vonatkozó információk

A közbeszerzés európai uniós alapokból finanszírozott projekttel és/vagy programmal kapcsolatos

Igen

Projekt száma vagy hivatkozási száma: TOP_PLUSZ-2.1.1-21-FE1-2022-00024

II.2.13) További információ:

III.1) Részvételi feltételek

III. szakasz: Jogi, gazdasági, pénzügyi és műszaki információk

III.1) Részvételi feltételek

III.1.1) Kizáró okok és a szakmai tevékenység végzésére vonatkozó alkalmasság

A kizáró okok felsorolása:

Mindkét részben: Az eljárásban nem lehet ajánlattevő, alvállalkozó, és nem vehet részt alkalmasság igazolásában olyan gazdasági szereplő, aki a Kbt.62. § (1) bekezdés h)-k) és m) pontjai szerinti kizáró ok hatálya alá tartozik. A Kbt. 64. § alkalmazásra kerül. A Kbt. 74.§ (1) bekezdésében foglalt szerint ajánlatkérőnek ki kell zárnia az eljárásból azt az ajánlattevőt, alvállalkozót vagy az alkalmasság igazolásában részt vevő szervezetet, aki az előírt kizáró okok hatálya alá tartozik, vagy részéről a kizáró ok az eljárás során következett be.

Az igazolási módok felsorolása és rövid leírása:

Az ajánlattevőnek ajánlatában egyszerű nyilatkozatot - EKR űrlap - kell benyújtania, hogy nem tartozik a felhívásban előírt kizáró okok hatálya alá, valamint a Kbt. 62. § (1) bekezdés k) pont kb) pontját a közbeszerzési eljárásokban az alkalmasság és a kizáró okok igazolásának, valamint a közbeszerzési műszaki leírás meghatározásának módjáról szóló 321/2015. (X. 30.) Korm. rendelet 8. § i) pont b) alpontja és a 10. § g) pont gb) alpontjában foglaltak szerint kell igazolnia. A 321 /2015 (X.30.) Korm. rendelet 1.§ (7) bekezdése alapján a kizáró okok és az alkalmassági követelményekre vonatkozóan a közbeszerzés megkezdését megelőzően kiállított igazolások is benyújthatók (felhasználhatóak) mindaddig, ameddig az igazolásokban foglalt tény, illetve adat tartalma valós. Az ajánlatkérő - ellenkező bizonyításig - az adat valóságtartalmát az ajánlattevő erre vonatkozó külön nyilatkozata nélkül vélelmezi. [321/2015. (X. 30.) Kr. 1. § (7) bek.] A 321/2015. (X. 30.) Korm. rendelet 17. § (2) bek. szerint az alvállalkozó és adott esetben az alkalmasság igazolásában résztvevő más szervezet vonatkozásában az ajánlattevő nyilatkozatot nyújt be arról, hogy az érintett gazdasági szereplők vonatkozásában nem állnak fenn az eljárásban előírt kizáró okok. A Kbt. 67. § (1) bekezdése szerinti nyilatkozat tekintetében az Európai Bizottság által meghatározott egységes formanyomtatvány nem alkalmazandó, ahol a Kbt. Második Része „egységes európai közbeszerzési dokumentumot” említ, az alatt a 67. § (1) bekezdése szerinti nyilatkozatot kell érteni. A 67. § (1) bekezdése szerinti nyilatkozatban az ajánlattevőnek a 62. § (1) bekezdés k) pont kb) alpontjára vonatkozóan a külön jogszabályban meghatározottak szerint kell a részletes adatokat megadnia. Az ajánlatkérő a 321/2015. (X. 30.) korm. rendeletben részletezettek szerint ellenőrzi továbbá a kizáró ok hiányát a rendelkezésre álló elektronikus nyilvántartásokból is. [Kbt. 114. § (2) bek.] Az ajánlatkérő elfogadja, ha az ajánlattevő a 321/2015. (X. 30.) Kr. 7. § szerinti - korábbi közbeszerzési eljárásban felhasznált - egységes európai közbeszerzési dokumentumot nyújt be, feltéve, hogy az abban foglalt információk megfelelnek a valóságnak, és tartalmazzák az ajánlatkérő által a kizáró okok igazolása tekintetében megkövetelt információkat. Az egységes európai közbeszerzési dokumentumban foglalt információk valóságtartalmáért az ajánlattevő felel [321 /2015. (X. 30.) Kr. 17. § (1) bek.] Az ajánlatban - be kell nyújtani az ajánlattevő arra vonatkozó nyilatkozatát, hogy nem vesz igénybe a szerződés teljesítéséhez az eljárásban előírt kizáró okok hatálya alá eső alvállalkozót. [Kbt. 67. § (4) bekezdése] és erről a szerződésben is rögzíteni kell ajánlattevő nyilatkozatát a Kbt. 138.§ (3) bekezdésének megfelelően. Folyamatban lévő változásbejegyzési eljárás esetében az ajánlattevő az ajánlathoz köteles csatolni a cégbírósághoz benyújtott változásbejegyzési kérelmet és az annak érkezéséről a cégbíróság által megküldött igazolást. Változásbejegyzési eljárás hiányában a nemleges tartalmú nyilatkozat csatolása szükséges [321 /2015. (X. 30.) Kr. 13. §].

A két részes eljárásra tekintettel AK felhívja AT-k figyelmét a 321/2015. (X. 30.) Korm. rendelet 1. § (8) bekezdésére miszerint részekre történő ajánlattétel esetén nem kérhető a gazdasági szereplőtől olyan nyilatkozat vagy igazolás benyújtása, amelyet ugyanazon közbeszerzési eljárás valamely része tekintetében a gazdasági szereplő már benyújtott. Ebben az esetben a gazdasági szereplő nyilatkozik arról, hogy mely rész tekintetében benyújtott nyilatkozatot vagy igazolást kéri figyelembe venni a bírálókat során.

Szakmai tevékenység végzésére vonatkozó alkalmasság előírása [Kbt. 65. § (1) bekezdés c) pont]:

Mindkét részben:Alkalmatlan az ajánlattevő, amennyiben az építőipar kivitelezési tevékenységet végző gazdasági szereplő nem szerepel a 1997. évi LXXVIII. törvény (Étv.) szerinti, építőipari kivitelezési tevékenységet végzők névjegyzékében , illetve a nem Magyarországon letelepedett gazdasági szereplők esetén a letelepedés szerinti ország nyilvántartásában szereplés, vagy a letelepedés szerinti országban előírt engedéllyel, jogosítvánnyal vagy szervezeti, kamarai tagsággal való rendelkezés elvárt alkalmassági követelmény.

Szakmai tevékenység végzésére vonatkozó alkalmasság igazolása:

Ajánlatkérő a Magyarországon letelepedett gazdasági szereplők esetén az építőipari kivitelezési tevékenységet végzők névjegyzékében szereplés tényét a <https://knyr.mkik.hu/Kivreg/Nyilvantarto/Kereses> oldalon ellenőrzi, a 321/2015. (X. 30.) Korm. rendelet 26. § (2) bekezdése alapján a nem Magyarországon letelepedett gazdasági szereplő esetén a 2014/24/EU európai parlamenti és tanácsi irányelv XI. mellékletében felsorolt nyilvántartások szerinti igazolást (kivonat) vagy egyéb igazolást, vagy nyilatkozatot kell igazolásként benyújtani.

A két részes eljárásra tekintettel AK felhívja AT-k figyelmét a 321/2015. (X. 30.) Korm. rendelet 1. § (8) bekezdésére miszerint részekre történő ajánlattétel esetén nem kérhető a gazdasági szereplőtől olyan nyilatkozat vagy igazolás benyújtása, amelyet ugyanazon közbeszerzési eljárás valamely része tekintetében a gazdasági szereplő már benyújtott. Ebben az esetben a gazdasági szereplő nyilatkozik arról, hogy mely rész tekintetében benyújtott nyilatkozatot vagy igazolást kéri figyelembe venni a bírálat során.

III.1.2) Gazdasági és pénzügyi alkalmasság

Az igazolási módok felsorolása és rövid leírása:

Ajánlatkérő nem ír elő gazdasági és pénzügyi alkalmassági követelményt.

Alkalmassági minimumkövetelmény(ek) meghatározása:

Ajánlatkérő nem ír elő gazdasági és pénzügyi alkalmassági követelményt.

III.1.3) Műszaki, illetve szakmai alkalmasság

Az igazolási módok felsorolása és rövid leírása:

Mindkét részben: Az M.1. alk.-i követelménynek való megfelelés tekintetében az alábbiak szerint előírt igazolásokat szükséges benyújtani az ajánlatban:

M.1.: A 321/2015. (X. 30.) Kr. 21. § (2) bek. a) pont: az Ajánlati felhívás (AF) feladásától visszafelé számított öt év (60 hónap) legjelentősebb építési beruházásainak ismertetésére szolgáló, a 321/2015. (X. 30.) Kr. 22. § (3) és a 23. § szerint a szerződést kötő másik fél által adott igazolás.

Igazolás(ok) minimálisan elvárt tartalma:

- Vállalkozó (Ajánlattevő) neve, székhelye,
- a szerződést kötő másik fél (Megrendelő) neve, székhelye, elérhetősége
- a szerződés tárgya és mennyisége,
- az alkalmassági minimumkövetelmény szempontjából releváns, teljesítési igazolással lezárt munkák és mennyiségük felsorolása,
- közös ajánlattevői/ alvállalkozói teljesítés esetén a saját teljesítés mennyisége, vagy - az alkalmassági minimumkövetelmény szempontjából releváns munkák teljesítésének oszthatatlansága esetén - a saját teljesítés nettó ellenértéke,
- a teljesítés ideje (kezdő és befejező időpontja év/hónap/nap pontossággal),
- teljesítés helye;
- nyilatkozat arról, hogy a teljesítés az előírásoknak és a szerződésnek megfelelően történt-e.

A teljesítés igazolásaként AK elfogadja annak igazolását is, ha a ref.köv.-ben foglalt eredmény vagy tevékenység a szerződés részteljesítéseként valósult meg [321/2015. (X. 30.) Kr. 21/A. §].

Ha a referencia munkát az AT/AV/más szervezet közös AT-ként /AV-ként teljesítette, úgy a teljesítésből kizárólag csak az AT/AV/más szervezet saját teljesítése fogadható el. 321/2015. (X. 30.) Korm. rend. 22. § (4)-(5) bek. irányadó.

Az ismertetésnél elegendő kitérni az alk.-i minimum követelményeiben meghatározottakra, az alk.-i előírásoknak megfelelő építési beruházás(ok)ra. Az ismertetés tartalmazzon egyértelműen minden olyan adatot, mely az alk. megítéléséhez, az alk.-i min.köv.-ekben ajánlatkérő által megfogalmazásra került.

M.2. Ajánlattevőnek a 321/2015. Korm.r 21. § (2) bekezdés b) pontja alapján az M.2. pont szerinti minimumkövetelménynek való megfelelést annak a szakembernek (szervezetnek) a megnevezésével, végzettsége illetve képzettsége, szakmai tapasztalata ismertetésével, rendelkezésre állási nyilatkozata benyújtásával kell igazolnia, akit be kíván vonni a teljesítésbe.

A végzettség illetve képzettség és szakmai gyakorlati idő feltételnek való megfelelés ellenőrzésére:

— ha a bemutatott szakember érvényes jogosultsága szerepel a szakmagyakorlási jogosultságot igazoló kamarai nyilvántartásban, úgy az előírt végzettség illetve képzettség és szakmai gyakorlat feltételnek való megfelelést – a nyilvántartásba vétel ténye által – ajánlatkérő ellenőrzi az illetékes szervezet (kamara) által vezetett nyilvántartásban (ez esetben a szakember végzettségét illetve képzettségét és szakmai gyakorlatát igazoló dokumentumok csatolása nem szükséges de a szakember rendelkezésre állási nyilatkozatának beadása kötelező, ugyanakkor elvárás olyan adattartalom megadása, mely az ajánlatkérő számára az ellenőrzést lehetővé teszi [elektronikus elérési útvonal és tagi azonosító megadása]),

— amennyiben a bemutatott szakember nem szerepel a nyilvántartásban, vagy az nem ellenőrizhető a nyilvántartáson keresztül, de a vonatkozó érvényes jogosultsággal bír, az előírt végzettség illetve képzettség és szakmai gyakorlat feltételnek való megfelelés igazolásához a jogosultságot igazoló dokumentum egyszerű másolata nyújtandó be (ez esetben a szakember végzettségét illetve képzettségét és szakmai gyakorlatát igazoló dokumentumok csatolása nem szükséges) és kötelező a szakember rendelkezésre állási nyilatkozatának a benyújtása,

– egyéb esetben az előírt végzettség illetve képzettség és szakmai gyakorlat feltételnek való megfelelés – az adott jogosultság megszerzéséhez szükséges végzettség illetve képzettség és szakmai gyakorlati idő – ellenőrzése a szakember által aláírt, a szakmai gyakorlati idő megállapíthatóságához szükséges részletezettségű önéletrajz és a végzettséget illetve képzettséget bizonyító dokumentum alapján történik. Az önéletrajzban év/hónap bontásban szükséges feltüntetni a szakmai tapasztalat időtartamát, valamint kötelező a szakember rendelkezésre állási nyilatkozatának a benyújtása.

Más EU tagállamban szerzett jogosultság esetében az érintett országban szerzett, az előírttal egyenértékű jogosultságot igazoló dokumentum magyar nyelvű fordítását szükséges csatolni. Ajánlatkérő felhívja a figyelmet a Korm.r 24. § (2) bekezdésére.

Ajánlatkérő a 266/2013. (VII.11.) Korm. rendeletben előírt vonatkozó végzettségekkel illetve képzettségekkel egyenértékű végzettséget illetve képzettséget is elfogad.

Amennyiben a szakember már az ajánlatételkor rendelkezik az előírt jogosultsággal, úgy abban az esetben kötelező a jogosultság első megszerzésének időpontját és a jogosultság kódját is feltüntetni a szakmai önéletrajzban.

Ajánlatkérő hivatkozik a Kbt. 114/A §-ra és alkalmazza a Kbt. 81.§(5) bek. szerinti fordított értékelés-bírálat módszerét és az értékelési részszerzőpontokra tekintettel a legkedvezőbb (legmagasabb pontszámot elért) ajánlat bírálatát végzi el.

Alkalmassági minimumkövetelmény(ek):

M.1. Alkalmatlan az ajánlattevő amennyiben nem rendelkezik az eljárást megindító felhívás feladásának napjától visszafelé számított 5 évben (60 hónap) az előírásoknak és a szerződésnek megfelelően teljesített és műszaki átadás-átvétellel lezárt

1.rész esetén:

- legalább összesen 350 nm alapterületű épület vonatkozásában hőszigetelési és épülethomlokzati nyílászárók cseréjének kivitelezése tárgyú referenciával.

2.rész esetén:

- legalább összesen 350 nm alapterületű épület vonatkozásában fűtőkorszerűsítési munkák kivitelezése tárgyú referenciával.

Az alkalmassági követelmény egy vagy több db referenciával is igazolható.

Az 1. rész esetén elfogadja ajánlatkérő ha az előírt 350 nm alapterület egy vagy több darab referenciával kerül igazolása, és az is elfogadható ha valamely referencia csak hőszigetelési munkák kivitelezéséről szól vagy csak épület homlokzati nyílászárók cseréjének kivitelezéséről, de az elvárás, hogy összesen legalább 350 nm alapterületű épület tekintetében kerüljön igazolásra hőszigetelési munkák kivitelezése és összesen legalább 350 nm alapterületű épület tekintetében kerüljön igazolásra épülethomlokzati nyílászárók cseréjének kivitelezése.

Az 2. rész esetén elfogadja ajánlatkérő ha az előírt 350 nm alapterület egy vagy több darab referenciával kerül igazolása.

Ajánlatkérő az M.1. alkalmassági követelmény körében figyelembe veszi mindazon referenciákat, melyek a vizsgált időszak (az eljárást megindító felhívás feladásának napjától visszafelé számított 5 évben -60 hónap -) alatt kerültek befejezésre, de legfeljebb az eljárást megindító felhívás feladását megelőző 96 hónapban lettek megkezdve. Ajánlatkérő a teljesítés igazolásaként köteles elfogadni annak igazolását is, ha a referencia követelményben foglalt eredmény vagy tevékenység a szerződés részteljesítéseként valósult meg. Amennyiben a megjelölt szerződés teljesítése során az alkalmassági minimumkövetelményt igazoló fél konzorciumi tagként, vagy alvállalkozóként vett részt, úgy az ellátott feladat(ok) tárgya, százalékos aránya és nettó ellenértéke is meghatározandó, ugyanis Ajánlatkérő ezeket fogja figyelembe venni az ajánlatok elbírálása során. A 321/2015. (X. 30.) Kormányrendelet 22.§(5) bekezdése értelmében a 21. § (2) bekezdés a) pontja szerinti esetben, ha a nyertes közös ajánlattevőként teljesített építési beruházásra, vagy szolgáltatás megrendelésére vonatkozó referencia igazolás vagy nyilatkozat - a teljesítés oszthatatlansága miatt - nem állítható ki az egyes ajánlattevők által végzett munkák, illetve teljesített szolgáltatások elkülönítésével, úgy az ajánlatkérő a referencia igazolást vagy nyilatkozatot bármelyik, a teljesítésben részt vett ajánlattevő részéről az ismertetett építési beruházás vagy szolgáltatás tekintetében olyan arányban köteles elfogadni, amilyen arányban az igazolást benyújtó ajánlattevő vagy részvételre jelentkező az általa elvégzett teljesítés alapján az ellenszolgáltatásból részesült.

M.2. Alkalmatlan az AT, ha a szerződés teljesítésébe nem von be olyan szakembert, aki végzettsége és szakmai gyakorlata alapján megfelel a :

1 rész esetén:

M.2. a 266/2013. (VII.11.) Korm. rendelet 1. sz. melléklet VI. Felelős műszaki vezetés fejezet 1. rész 2. sor „Építési szakterület” „MV-É” jelölésű - vagy azzal egyenértékű - felelős műszaki vezetői kategóriára vonatkozó kamarai nyilvántartásba vételhez szükséges jogszabályi feltételeknek.

2. rész esetén:

M.2. a 266/2013. (VII.11.) Korm. r. 1. sz. melléklet VI. Felelős műszaki vezetés fejezet 2. rész 3. sor „Építménygépészeti szakterület” „MV-ÉG” jelölésű - vagy azzal egyenértékű - felelős műszaki vezetői kategóriára vonatkozó kamarai nyilvántartásba vételhez szükséges jogszabályi feltételeknek.

Az előírt alkalmassági követelményeknek a közös At-k együttesen is megfelelhetnek a Kbt. 65. § (6) bekezdésében meghatározottak alapján, továbbá az AT-k bármely más szervezet (vagy személy) kapacitására támaszkodva is megfelelhetnek a Kbt. 65. § (7) bekezdésében előírtak szerint. AK egyenértékű jogosultságokat is elfogad és ajánlatkérő a 266/2013. (VII.11.) Korm. rendeletben előírt vonatkozó végzettségekkel/képzettségekkel egyenértékű végzettséget /képzettséget is elfogad.

A két részes eljárásra tekintettel AK felhívja AT-k figyelmét a 321/2015. (X. 30.) Korm. rendelet 1. § (8) bekezdésére miszerint részekre történő ajánlattétel esetén nem kérhető a gazdasági szereplőtől olyan nyilatkozat vagy igazolás benyújtása, amelyet ugyanazon közbeszerzési eljárás valamely része tekintetében a gazdasági szereplő már benyújtott. Ebben az esetben a gazdasági szereplő nyilatkozik arról, hogy mely rész tekintetében benyújtott nyilatkozatot vagy igazolást kéri figyelembe venni a bírálat során.

III.1.5) Fenntartott szerződésekre vonatkozó információk

A szerződés védett műhelyek és olyan gazdasági szereplők számára fenntartott, amelyek célja a fogyatékkal élő vagy hátrányos helyzetű személyek társadalmi és szakmai integrációja Nem

A szerződés teljesítése védett munkahely-teremtési programok keretében történik: Nem

A szerződés a Kbt. 114. § (11) bekezdése szerint fenntartott Nem

III.1.6) A szerződés biztosítékai:

Az 1. és 2. rész esetén egységesen, kivéve ahol külön megadásra kerül részenként:

A Ptk. Hatodik Könyv XXVI. Fejezet szerinti biztosítékok:

a.) Szerződészegési kötbér, amely áll késedelmi és hibás teljesítési kötbérből:

A szerződésben meghatározott kötbérterhes teljesítési rész és véghatáridő késedelmes teljesítése esetén a nyertes ajánlattevőt minden késedelmes nap után a teljes nettó vállalkozási díjára vetített naptári naponkénti 0,5 % kötbér terheli. A késedelmi kötbér abban az esetben érvényesíthető, ha a nyertes ajánlattevő olyan okból esik késedelembe, amelyért felelős. AK hibás teljesítés esetén ha a hiba természeténél, jellegénél fogva javítható, korrigálható akkor a hiba bejelentésétől a hiba az AK által elismert kijavításának időpontjáig késedelmi kötbér alkalmazására jogosult, és a nyertes ajánlattevő minden hibás teljesítéssel érintett nap után a teljes nettó vállalkozási díjára vetített naptári naponkénti 0,5 % késedelmi kötbér terheli (a hibátlan teljesítés késedelme). Amennyiben a hibás teljesítés annak természete/jellege okán fogalmilag nem javítható, korrigálható, akkor a hibás teljesítéssel érintett munkarész értékének 15 %-a a hibás teljesítési kötbér mértéke/ hibás teljesítési alkalom (de minimum nettó 100.000,-Ft/hibás teljesítési alkalom) mértékű hibás teljesítési kötbér terheli a nyertes ajánlattevőt.

A fentiek szerinti szerződészegési kötbérek maximális mértéke a nettó vállalkozási díj 20 %-a.

b) Meghiúsulási kötbér: A meghiúsulási kötbér a nettó vállalkozási díj 30%-a. Ha a teljesítés olyan okból, melyért nyertes ajánlattevő felelős meghiúsul, nyertes ajánlattevő a teljes nettó vállalkozási díj 30 %-ának megfelelő meghiúsulási kötbér fizetésére köteles.

c) Jótállási biztosíték: mértéke az ajánlatkérő által az átadás-átvétel keretében igazolt tényleges nettó vállalkozási díj 3%-a, formája a Kbt. 134.§(6) bekezdés a) pontja szerint. AK előírja, hogy a biztosítékok az ajánlattevőként szerződő fél választása szerint nyújthatóak óvadékként az előírt pénzüsszegnek az ajánlatkérőként szerződő fél fizetési számlájára történő befizetésével, átutalásával, pénzügyi intézmény vagy biztosító által vállalt garancia vagy készfizető kezesség biztosításával, vagy biztosítási szerződés alapján kiállított - készfizető kezességvállalást tartalmazó - kötelezvényvel.

d.) Teljesítési biztosíték: Nem kerül alkalmazásra.

e) Jótállás időtartama: 36 hónap.

f) Előleg -visszafizetési biztosíték a Kbt. 134.§(6) bek. a) pontja szerinti biztosítéki formák valamelyikén. Igényelhető összege a szerződésben rögzített nettó ellenszolgáltatás összegének 45 %-a, ebből 20%-os részre kér előleg-visszafizetési biztosítékot ajánlatkérő, a 25%-os részre nem kér biztosítékot.

III.1.7) Az ellenszolgáltatás teljesítésének feltételei és / vagy hivatkozás a vonatkozó jogszabályi rendelkezésekre:

Mindkét rész esetén:

Ajánlatkérő tartalékkeretet nem alkalmaz és hivatkozik a Kbt. 27/A §-ra.

Előleg: a Kbt. 135. § (8) bek.-e alapján a - tartalékkeret és általános forgalmi adó nélkül számított - teljes nettó ellenszolgáltatás maximum 45 %-ának megfelelő mértékű. Előlegre az ÁFA felszámítása az ÁFA törvény rendelkezés szerint történik. A nyertes AT előlegszámlát köteles kiállítani a banki úton átutalt előlegről a jogszabályi rendelkezéseknek megfelelően. Előleg elszámolása: a végszámlában.

Előleg visszafizetési biztosíték: Ajánlatkérő a teljes nettó ellenszolgáltatás maximum 45 %-ának megfelelő összegű előleg igénylését teszi lehetővé a Kbt. 135.§(8) bekezdése alapján. Az előleg-visszafizetési biztosíték szolgáltatásának kötelezettségét a Kbt. 134.§(6) bek. a) pontja szerinti biztosítéki formák valamelyikén kell teljesíteni, a 45%-os előlegből 25 %-os részre nem kér biztosítékot ajánlatkérő az e feletti 20 %-os része igen. Az előleg-visszafizetési biztosíték szolgáltatásának határideje az előleg igénylő

dokumentum benyújtásának időpontja. Az előleg igényelhető, de igénybevétele nem kötelező és az előírt maximum mértékű előlegtől kisebb mértékben is igényelhető.

Finanszírozás: TOP_PLUSZ-2.1.1-21-FE1-2022-00024 számú TSZ által biztosított támogatás és adott esetben önerő. Finanszírozás formája: Utófinanszírozás, támogatási arány az elszámolható költségek tekintetében :100 %.

Benyújtható: az előlegrszámlán túl 1 db vég számla.

Előleg elszámolása a vég számlában.

Vég számla 100 %-os készületségnél, mértéke a nettó vállalkozási díj 100 %-a.

Számlabenyújtásra a vég számla esetén az igazolt teljesítés alapján

kerülhet sor, a teljesítési igazolás kiállítását után. A beruházás nem építés hatóságai engedélyköteles és nem tartozik a fordított Áfa fizetés hatálya alá, a benyújtásra kerülő vég számla bruttó összeget kell tartalmazzanak.

Az ajánlattétel, az elszámolás, számlázás és a kifizetés pénzneme a forint (Ft), a szerződés

egyösszegű átalánydíjas szerződés. A Kbt. 50. § (2) bekezdés i) pontja alapján ajánlatkérő

tájékoztatja a gazdasági szereplőket, hogy az ellenszolgáltatás teljesítésére az alábbi főbb

jogszabályi feltételek vonatkoznak:

-256/2021. (V. 18.) Korm. rendelet

-Kbt. 135. § (1),(3), (5), (6),(7),(8)

-Ptk. 6:130. § (1)-(2) (ha AV igénybevétele nem kerül sor),

-322/2015. (X. 30.) Kr. 32/A. § (AV igénybevétele esetén),

-322/2015. (X. 30.) Kr. 30-32. §,

-2011. évi CXCV. törvény,

-2007. évi CXXVII. törvény az általános forgalmi adóról

-368/2011. (XII. 31.) Korm. rendelet az államháztartásról szóló törvény végrehajtásáról

- 2000. évi C. törvény a számvitelről.

Részletes fizetési feltételek a szerződéstervezetekben.

III.1.8) A nyertes közös ajánlattevők által létrehozandó gazdálkodó szervezet:

Az ajánlatkérő a Kbt.35.§(9) bekezdésére való hivatkozással rögzíti, hogy a szerződés teljesítése érdekében nem követeli meg és nem is teszi lehetővé gazdálkodó szervezet létrehozását (projektársaság).

III.2) A szerződéssel kapcsolatos feltételek

III.2) A szerződéssel kapcsolatos feltételek

III.2.1) Meghatározott szakmára (képzetségre) vonatkozó információk (csak szolgáltatásmegrendelés esetében)

A szolgáltatás teljesítése egy meghatározott szakmához (képzetséghez) van kötve

Nem

III.2.2) A szerződés teljesítésével kapcsolatos feltételek:

Minősített ajánlattevők tájékoztatása: A 321/2015. (X. 30.) Korm. rendelet 30. § (4) bekezdése alapján ajánlatkérő felhívja a figyelmet, hogy ajánlatkérő a 321/2015. (X. 30.) Korm. rendelet 28.§ (3) bekezdése alapján meghatározott minősítési szempontokhoz képest szigorúbban állapítja meg az ajánlattevő műszaki, illetve szakmai alkalmasságának feltételeit és igazolását. A szigorúbban meghatározott alkalmassági követelmények:Valamennyi rész valamennyi alkalmassági követelménye, így az M1., M.2. Kbt. 65. § (1) bekezdés c) pont.

III.2.3) A szerződés teljesítésében közreműködő személyekkel kapcsolatos információ

Az ajánlattevőknek közölniük kell a szerződés teljesítésében közreműködő személyek nevét és szakképzettségét

Igen

IV.1) Meghatározás

IV. szakasz: Eljárás

IV.1) Meghatározás

IV.1.1) Az eljárás fajtája

Nyílt eljárás

Igen

Gyorsított eljárás

Nem

Meghívásos eljárás	Nem
Tárgyalásos eljárás	Nem
Versenypárbeszéd	Nem
Innovációs partnerség	Nem
IV.1.2) Keretmegállapodásra vagy dinamikus beszerzési rendszerre vonatkozó információk	
A hirdetmény keretmegállapodás megkötésére irányul	Nem
Keretmegállapodás egy ajánlattevővel	
Keretmegállapodás több ajánlattevővel	
A hirdetmény dinamikus beszerzési rendszer létrehozására irányul	Nem
A dinamikus beszerzési rendszert további beszerzők is alkalmazhatják	Nem
IV.1.3) A megoldások, illetve ajánlatok számának a tárgyalásos eljárás vagy a versenypárbeszéd során történő csökkentésére irányuló információ	
Több fordulóban lebonyolítandó tárgyalások igénybe vétele annak érdekében, hogy fokozatosan csökkentsék a megvitatandó megoldások, illetve a megtárgyalandó ajánlatok számát.	
IV.1.4) Információ a tárgyalásról (klasszikus ajánlatkérők esetében; kizárólag tárgyalásos eljárás esetében)	
Ajánlatkérő fenntartja a jogot arra, hogy a szerződést az eredeti ajánlat alapján, tárgyalások lefolytatása nélkül ítélje oda.	
IV.1.5) Elektronikus árlejtésre vonatkozó információk	
Elektronikus árlejtést fognak alkalmazni	Nem

IV.2) Adminisztratív információk

IV.2) Adminisztratív információk

IV.2.1) Az adott eljárásra vonatkozó korábbi közzététel

A hirdetmény száma a Közbeszerzési Értesítőben:

(Ké-szám/évszám)

IV.2.2) Ajánlattételi, részvételi vagy regisztrációs kérelem benyújtási határidő

Dátum, helyi idő: 2023.10.20 11:00 óra/perc

IV.2.3) Az ajánlattételi vagy részvételi felhívás kiválasztott jelentkezők részére történő megküldésének tervezett napja (részvételi felhívás esetében)

Dátum:

IV.2.4) Azok a nyelvek, amelyeken az ajánlatok vagy részvételi jelentkezések benyújthatók:

HU

IV.2.5) Az ajánlati kötöttség minimális időtartama: (ajánlati felhívás esetében)

Az ajánlati kötöttség végső dátuma:

vagy Az időtartam hónapban: vagy napban: 60 (az ajánlattételi határidő lejártától számítva)

IV.2.6) Az ajánlatok vagy részvételi jelentkezések felbontásának feltételei

Dátum, helyi idő: 2023.10.20 13:00 óra/perc

Hely: www.ekr.gov.hu

Információk a jogosultakról és a bontási eljárásról:

AK Hiv. a 424/2017. (XII. 19.) Korm. rendelet 15.§-ra és a Kbt.68.§-ra. Az ajánlatokat tartalmazó iratok felbontását az EKR az ajánlattételi határidő lejártát követően, 2 órával később kezdi meg. Az ajánlatnak az ajánlattételi határidő lejártának időpontjáig kell

elektronikusan beérkeznie. A beérkezés időpontjáról az EKR visszaigazolást küld.

VI.1-3) Kiegészítő információk

VI. szakasz: Kiegészítő információk

VI.1) A közbeszerzés ismétlődő jellegére vonatkozó információk

A közbeszerzés ismétlődő jellegű: Nem

VI.2) Információ az elektronikus munkafolyamatokról

A megrendelés elektronikus úton történik: Nem

Elektronikusan benyújtott számlákat elfogadnak: Igen

A fizetés elektronikus úton történik: Igen

VI.3) További információk:

VI.3.1) Feltételes közbeszerzés

Ajánlatkérő felhívja a gazdasági szereplők figyelmét, hogy az eljárást eredménytelenné nyilváníthatja, ha valamely meghatározott, ellenőrzési körén kívül eső, bizonytalan jövőbeli esemény az ajánlattételi, illetve részvételi határidő lejártát követően következik be. Nem

Ajánlatkérő ellenőrzési körén kívül eső, bizonytalan jövőbeli esemény meghatározása:

VI.3.2) Az ajánlati biztosíték (ajánlati felhívás esetében)

Az eljárásban való részvétel ajánlati biztosíték adásához kötött: Nem

VI.3.3) Konzultációra vonatkozó információk

Kiegészítő tájékoztatást ajánlatkérő konzultáció formájában is megadja. Nem

VI.3.4) Ajánlat érvénytelenségére vonatkozó összeg ár vagy költség esetében

Ajánlatkérő az alábbi értéket meghaladó árat vagy költséget tartalmazó ajánlatot a bírálat során érvénytelenné nyilvánítja

Rész száma: 1 - Építészeti Érték ÁFA nélkül: 39 370 080 Pénznem: HUF
kivitelezési munkák

Rész száma: 2 - Gépészeti Érték ÁFA nélkül: 20 551 181 Pénznem: HUF
kivitelezési munkák

VI.3.5) Az ajánlatok értékelési szempontok szerinti tartalmi elemeinek értékelése során adható pontszám:

0 10

VI.3.6) A módszer(ek) meghatározása, amellyel a VI.3.5) pont szerinti pontszámot megadásra kerül:

Ajánlati ár fordított arányosítás, szakemberek tapasztalata ért. részszerpontok esetén egyenes arányosítás, (KH ért.útm. KÉ. 2020. évi 60. szám; 2020. március 25.)

VI.3.7) Életciklusköltség-számítási módszer alkalmazására vonatkozó információ

Ajánlatkérő az áru, szolgáltatás vagy építési beruházás értékeléskor figyelembe vett költségét életciklusköltség-számítási módszer alkalmazásával határozza meg. Nem

VI.3.8) A bírálatra vonatkozó további információk

Az ajánlatkérő előírja a kizáró okok, az alkalmassági követelmények, valamint a Kbt. 82. § (5) bekezdése szerinti objektív kritériumok tekintetében a közbeszerzési dokumentumokban meghatározott igazolásoknak a részvételi Igen

jelentkezésben vagy az ajánlatban történő benyújtását.

VI.3.9) További információk:

1. A közös AT-nek együttm. megállapodást kell kötni és egyetemleges felelősséget vállalni.
2. Irányadó jog: 2015. évi CXLI. tv., annak végrehajtási rendeletei, és a 2013. évi V. törvény (Ptk.). Az ajánlat összeállításával kapcsolatos valamennyi költség az AT-t terheli, ajánlati biztosíték nincs kikötve.
3. Üzleti titok: a Kbt. 44. § előírásai szerint, EKR űrlap felhasználásával nyilatkozat csatolandó, nemleges tartalom esetén is azaz ha nem tartalmaz üzleti titkot az ajánlat.
4. Kötelező biztosítást szerződést kötni vagy kiterjeszteni 1.rész esetén legalább 18 millió,- Ft/év és 3 millió Ft/kár, a 2. rész esetén legalább 35 millió,- Ft/év és 5 millió Ft/kár értékben. Az előírt biztosítás meglétének igazolási határideje: A szerződéskötésig kell benyújtani az igazolást, melynek elmaradása a szerződéskötéstől való visszalépést jelenti. A részletes feltételeket a szerződéstervezetek tartalmazzák.
5. AK alkalmazza a Kbt. 75. § (2) bekezdés e) pontja szerinti eredménytelenségi okot.
6. Kieg. táj: észszerű időben mely ajánlattételi határidő lejártát megelőző 2. nap.
7. A 321/2015. (X. 30.) Korm. rendelet 46. §-a alapján valamennyi műszaki megnevezés mellett a „vagy azzal egyenértékű” kifejezést is érteni kell, ha illet kíván megajánlani AT - a szakmai ajánlatában köteles benyújtani az egyenértékűség alátámasztására szolgáló dokumentum(ka)t.
8. Az ajánlatok értékelése: Legjobb ár-érték arány. (részl. a KD-ban): 0-10 pont. Az ajánlati ár: legalacsonyabb nettó ajánlati ár tartalmazó ajánlat a 10 pontot kapja. A többiek ehhez viszonyítva, a fordított arányosítás módszerével kapják a pontszámot. Szakember szakmai tapasztalata esetén egyenes arányosítás. Minden részszerzőpont esetén K.H. értékelési útmutatója (KÉ. 2020. évi 60. szám; 2020. március 25.)
9. Az ajánlat része a szakmai ajánlat, mely a beárzott költségvetésből áll amely hiánya az ajánlat érvénytelenségét vonja maga után. AK felhívja AT-k figyelmét, hogy az értékelési részszerzőpontokra bemutatni kívánt szakemberek nevét az ajánlattételi határidőre benyújtásra kerülő ajánlatban kötelező feltüntetni, hiánypótlására nincs lehetőség, így annak elmulasztása a Kbt. 71. § (8) bekezdés b) pontjára figyelemmel az ajánlat érvénytelenségét eredményezi.
10. AT=ajánlattevő, AK= ajánlatkérő, KD=közbeszerzési dokumentumok, KT: képviselő testület, KD: közbeszerzési dokumentumok, AF: ajánlati felhívás.
11. Hiánypótlás elrendelése az ajánlatban korábban nem szereplő, hiánypótlás keretében bevont új gazdasági szereplő esetében: Nem
12. Az eljárást a 424/2017. (XII.19.) Korm. rendelet (EKRR.) alapján létrehozott EKR felületén folytatja le, minden kommunikáció az EKR-ben zajlik azonban a Kbt. 41/C. § (1) (4) bekezdés szerinti esetekben, ha nincs lehetőség az EKR-ben történő kommunikációra, úgy az alábbi elérhetőség is használható: e-mail: jogio1@gressing.hu, fax: +36 22 435 502
13. AK konzultációt nem szervez. AK szervezett helyszíni bejárást tart. Időpontja és a gyülekező helyszíne: 2023. október 12. napja 10 óra. Cím: 8156 Kisláng, Fő utca 75. Kiegészítő tájékoztatás a helyszínen nem kérhető, arra az EKR felületen keresztül van lehetősége AT-nek és a választ is ott adja meg AK.
14. AK nem teszi lehetővé és nem is követeli meg projektársaság létrehozását sem önálló sem közös AT-k esetén.
15. Eljárásba bevont felelős akkreditált közbeszerzési szaktanácsadó: Dr. Papp Annamária (lajstromszáma 00986)
16. Az ajánlatban valamennyi a közbeszerzési dokumentumok részeként ajánlattevők rendelkezésére bocsájtott EKR űrlapot ki kell tölteni és be kell nyújtani, a nemleges tartalmú nyilatkozatokat is meg kell tenni.
17. AK előírja, hogy az ajánlatban meg kell jelölni:
 - a) a közbeszerzésnek azt a részét (részeit), amelynek teljesítéséhez az ajánlattevő (részvételre jelentkező) alvállalkozót kíván igénybe venni,
 - b) az ezen részek tekintetében igénybe venni kívánt és az ajánlat vagy a részvételi jelentkezés benyújtásakor már ismert alvállalkozókat, valamint az ajánlattevői teljesítésen belül az alvállalkozói teljesítés tervezett százalékos arányát.
18. AK alkalmazza a Kbt. 81.§(5) bek. szerinti fordított értékelés-bírálat módszerét és az értékelési részszerzőpontokra tekintettel a legkedvezőbb ajánlat bírálatát végzi el.
19. AT ajánlata részeként, köteles arra vonatkozóan nyilatkozatot benyújtani, hogy nyertessége esetén az ajánlattétel időpontjában kamarai nyilvántartásban nem szereplő M.2. alkalmassági követelmény igazolására bemutatott adott szakember kamarai nyilvántartásba vételéről gondoskodik és tudomásul veszi, hogy a nyilvántartásba vétel elmaradása a szerződéskötéstől való visszalépést jelenti a Kbt. 131. § (4) bekezdés alapján.
20. Az eljárás és ajánlattétel kizárólagos nyelve a magyar.
21. Az aláírási jogosultságot igazolni kell az ajánlatban, az ellenőrzése céljából benyújtandó dokumentumok körét a közbeszerzési dokumentáció 1.12.10. pontja részletezi.
22. AK felhívja AT-k figyelmét, hogy az eljárás 2. része tekintetében amennyiben a vállalkozási szerződés hatályba lép és a munkaterület átadásra kerül 2023.10.27. napját megelőzően, akkor a kivitelezés munkálatokat 2023.10.27. – 2023.11.20. között kell teljesíteni mely 25 nap, munka végezhető hétköznap: órától 07.00-17.00 óráig, hétvégén: 07.00-17.00 óráig mivel az épületben iskola üzemel és az őszi szünet idején a tanulók nem tartozkódnak az épületben. Amennyiben a vállalkozási szerződés nem lép hatályba és/vagy a munkaterület átadásra nem kerül sor 2023.10.27. napját megelőzően, akkor a kivitelezési munkákat a munkaterület átadásától számított 25 napon belül kell teljesíteni.

VI.4) E hirdetmény feladásának dátuma

VI.4) E hirdetmény feladásának dátuma:

(A rendszer automatikusan tölti)

Az európai uniós, a Kbt., annak végrehajtási rendeletei és más alkalmazandó jog

előírásainak történő megfelelés biztosítása az ajánlatkérő felelősége.

**VÁLLALKOZÁSI SZERZŐDÉS
(TERVEZET)**

amely létrejött egyrészről

Név: **Kisláng Község Önkormányzata**

Székhely: 8156 Kisláng, Fő u. 63

Képviselője: Rumpler Tibor polgármester

Adószáma: 15727402-2-07

ÁHTI: 737005

Naplóügyfél-jel (NÜJ): 710956824

A projekt számlaszáma és számlavezető neve : 10029008-00341888-02020028 Magyar

Államkincstár

Telefon: +36 22 435-502

Telefax: +36 22435502

E-mail cím: hivatal@kislang.hu

Támogatói okirat száma: TOP_PLUSZ-2.1.1-21-FE1-2022-00024

mint **megrendelő** (a továbbiakban: **Megrendelő**),

másrészről

Név :

Székhely:

Levelezési cím:

Képviseli:

Számlavezető pénzügyintézet:

Számlaszám:

Adószám:

Céjegyzék szám:

MKIK nyilvántartási szám:

Telefonszám:

Telefax szám:

Email cím:

mint **vállalkozó** (továbbiakban: **Vállalkozó**), együttes említésük esetén Felek között az alábbi helyen és napon, az alábbi feltételek szerint:

Előzmények:

Megrendelő **Energetikai korszerűsítés Kislángon** címmel a közbeszerzésekről szóló 2015. évi CXLI. tv. (a továbbiakban: Kbt.) **Harmadik rész 112. § (1) bekezdés b) pontja szerinti** közbeszerzési eljárást folytatott le építési beruházás tárgyban **EKR001047022023** szám alatt a Kislángi Vadócz Pál Művelődési Ház, Könyvtár és Faluház komplex energetikai korszerűsítése céljából, az ajánlati felhívásban és a további közbeszerzési dokumentumokban foglaltak szerint, melynek során a **2. rész Gépészeti kivitelezési munkák** tekintetében(cég neve) mint a legjobb ár-érték arányt tartalmazó ajánlatot benyújtó ajánlattevő került kihirdetésre nyertes ajánlattevőként, és ennek eredményeképpen létrejött az alábbi vállalkozási szerződés.

A hivatkozott közbeszerzési eljárás megindításának időpontja: 2023.....hó.....nap.

1) A szerződés tárgya:

Megrendelő megrendeli, Vállalkozó elvállalja a **Energetikai korszerűsítés Kislángon - 2. rész Gépészeti kivitelezési munkák** tárgyú építési feladat elvégzését, az Ajánlati felhívás (továbbiakban Felhívás), valamint a további közbeszerzési dokumentumokban (a továbbiakban: Dokumentáció vagy KD), illetve a Vállalkozó ajánlata (továbbiakban: Ajánlat) szerint. A Felek rögzítik, hogy az említett dokumentumok a jelen szerződés elválaszthatatlan, szerves részét képezik és a Felekre nézve kötelező érvényűek (azok fizikai értelemben jelen szerződéshez nem kerülnek csatolásra).

A jelen szerződésben nem érintett kérdésekben – amennyiben azokra vonatkozóan a felsorolt dokumentumok tartalmazznak rendelkezéseket – a felsorolt dokumentumokban foglaltak érvényesülnek.

2) A vállalkozási díj összege:

Vállalkozó a jelen szerződés szerinti feladatai ellenértékéért az alábbi vállalkozási díjra jogosult:

A vállalkozási egyösszegű átalánydíj összege:

Nettó összesen:Ft

Felek kijelentik, hogy a jelen szerződés szerinti kivitelezési tevékenység a fordított Áfa adózás hatálya alá nem tartozik.

A vállalkozási díj tartalmazza a jelen szerződés és mellékleteiben szereplő műszaki dokumentumok figyelembevételével kitöltött árazott költségvetésben szereplő beárazott munka közbeszerzési dokumentumok szerinti megvalósításának ellenértékét, egyösszegű átalányáron elszámolva, figyelembe véve a vonatkozó jogszabályi és általános szakmai előírásokat is. A díjat a Vállalkozó a feladat és a műszaki tartalom , valamint a helyszín ismeretében határozta meg és fogadta el a megrendelést. Vállalkozó kijelenti, hogy a vállalása a tárgyban meghatározott feladatokra teljes körű, és tartalmaz minden olyan munkát, közvetett és közvetlen költséget, amely a tárgyban szereplő feladatok komplett megvalósításához szükséges (függetlenül attól, hogy a jelen szerződésben, illetve mellékleteiben esetleg nem, vagy rövidítetten szerepel, illetve nincs részletezve). Vállalkozó tudomásul veszi, hogy ha ajánlattétel során elmulasztotta az építési terület megismerését, arra utólag nem hivatkozhat, hogy az építési terület valamely körülményével nem volt tisztában az ajánlata benyújtásakor.

A Vállalkozó a vállalkozási díjon kívül a szerződés teljesítése során a szerződés szerinti műszaki tartalom megvalósításáért Megrendelő felé semmilyen más jogcímen nem jogosult költséget elszámolni.

A szerződésben meghatározott munkának a műszaki dokumentumoktól részben eltérő tartalommal való elvégzése esetén sem térhetnek át a Felek a tételes elszámolásra. A költségvetésből hiányzó, de a műszaki leírásokban , felhívásban , tervekben, engedélyben

vagy ezek valamelyikében szereplő többletmunka elszámolására a Vállalkozó nem jogosult. Az esetleges termódosításból adódó, vagy műszaki szükségességből felmerülő pótmunkákat és előre nem látott többletmunkákat (a továbbiakban együttesen: pótlólagos munkák) a Vállalkozó kizárólag abban az esetben végezheti el, ha azt a Megrendelő írásban megrendeli, és ha fennállnak a Kbt. és Ptk. vonatkozó feltételei. A Vállalkozó viseli az anyagárak, munkadíjak, óradíjak, gépbérleti díjak stb. emelkedéséből eredő üzleti kockázatot, az abból eredő díjemelkedést nem háríthatja a Megrendelőre.

3) Fizetési feltételek:

A tárgyi kivitelezés a TOP_PLUSZ-2.1.1-21-FE1-2022-00024 számú projekt keretében biztosított pénzügyi forrásából valósul meg. A pályázat keretében elszámolható költségek tekintetében a támogatás intenzitása 100%. Finanszírozás formája: utófinanszírozás.

Vállalkozó kérheti a Kbt. 135. § (7)-(8) bekezdés alapján a szerződésben foglalt – tartalékkeret és Áfa nélkül számított – teljes ellenszolgáltatás **legfeljebb 45%-ának** megfelelő összeg előlegként történő kifizetését. Előleg igénylése esetén az előleget a Vállalkozó **a végszámlában** köteles elszámolni úgy, hogy a folyósított előleg összege a végszámla ellenértékébe beszámításra (levonásra) kerül. **A nettó mértékben meghatározott előlegre az Áfa felszámítása és számlázása az Áfa törvény rendelkezési szerint történik.** A Vállalkozó köteles a folyósított előlegről előlegről kiállítani, és azt a Megrendelő részére megküldeni az ÁFA törvény szerinti határidő betartásával. Az előleg fizetési határideje: az építési munkaterület átadását követő 15 napon belül. A vállalkozói előlegigénylést a teljes igényelt előleg összegére (*teljes ellenszolgáltatás legfeljebb 45 %-ának megfelelő*) a szerződés hatálybalépését követően de legkésőbb az építési munkaterület átadása napján kéri Megrendelő benyújtani annak érdekében, hogy a fentebb rögzített 15 napos fizetési határidőt be tudja tartani. Az előleg igénybevétele lehetséges de nem kötelező. Az előleg összegére részben kér előlegvisszafizetési biztosítékot Megrendelő, a 45%-os előlegből 25 %-os részre nem kér biztosítékot Megrendelő az e feletti 20 %-os része igen. Az előleg-visszafizetési biztosíték szolgáltatásának határideje az előleg igénylő dokumentum benyújtásának időpontja. Az előleg-visszafizetési biztosíték szolgáltatásának kötelezettségét a Kbt. 134.§(6)bek. a) pontja szerinti biztosítéki formák valamelyikén kell teljesíteni. Az előleg igényelhető, de igénybevétele nem kötelező és az előírt maximum mértékű előlegtől kisebb mértékben is igényelhető. Az előleg összegéről előlegről köteles kiállítani Vállalkozó az Áfa törvény és a NAV útmutatása szerint.

Amennyiben az előleg nem kerül visszafizetésre felmondás esetén a felmondást vagy a szerződés egyéb okból történő megszűnésének időpontját megelőzően, vagy a szerződés lehetetlenülését okozó vis maior esetén az esemény bekövetkezését megelőzően, akkor az előleg teljes hátralevő részének visszafizetése azonnal esedékessé válik, és az aktuális számlából kell levonni, illetve ha az nem lehetséges, azzal el kell számolni, beleértve a beszámítás lehetőségét is, és indokolt esetben Megrendelő részére haladéktalanul, de maximum 3 banki napon belül vissza kell téríteni.

Vállalkozó a teljesítés során teljesítési igazolás alapján 1 db végszámla benyújtására jogosult az alábbiak szerint:

Végszámla 100 %-os készültségnél, mértéke a nettó vállalkozási díj 100 %-a.

A végszámla a műszaki átadás-átvételi eljárás jegyzőkönyvben igazolt sikeres lezárását követően, a Megrendelő és műszaki ellenőre által közösen kiadott, a hiba és hiánymentes teljesítést igazoló teljesítésigazolás kiállítását követően állítható ki, ami magában foglalja azt, hogy a műszaki átadás-átvétel során feltárt hibák és hiányosságok kijavítása/pótlása előtt végszámla nem állítható ki.

A teljesítési igazolás kiállítása a teljesítés időpontjától számítva olyan határidővel történik (maximum 6 nap) , hogy a számla kiállítására irányadó határidőben a számlát a Vállalkozó ki tudja állítani az Áfa törvény rendelkezései szerint.

Vállalkozó köteles a végszámla mellett a tételes költségvetés szerinti számlarészletezőn bemutatni a teljesítést az ajánlata részeként benyújtott árazott költségvetés figyelembevételével . Amennyiben közös ajánlattevőként kerül teljesítésre a vállalkozási szerződés, akkor minden ajánlattevő (Vállalkozó) a saját maga által teljesített munkák tekintetében nyújtja be a számláját Megrendelőnek a felek együttműködési megállapodásában (konzorciumi szerződés) foglaltak betartásával. A végszámla fogalma alatt nem egyetlen darab számviteli bizonylat értendő hanem számlabenyújtási alkalom, mert ha közös ajánlattevői teljesítés van előfordulhat, hogy több vállalkozó együttesen teljesítette az adott műszaki készültségi fokot, és mindenki a maga részesedését számlázza le Megrendelő részére, mely szabály az előleg igénylésére is alkalmazandó , közös ajánlattevői teljesítés esetén minden Vállalkozó a rá jutó vállalkozási díjhoz arányosan igényelheti az előleget.

Vállalkozó jelen szerződésbe foglaltan nyilatkozik arról , hogy az alvállalkozói teljesítések elmaradásával vagy hibás teljesítésével kapcsolatos igényeinek biztosítékként legfeljebb a szerződés szerinti, áfa nélkül számított ellenszolgáltatás 10-10%-át elérő biztosítékot kötött ki az alvállalkozóival kötött szerződésben a 322/2015. (X. 30.) Korm. rendelet 27.§(2) bekezdésével összhangban .

Megrendelő alkalmazza a Kbt. 135. § (1) bekezdését a teljesítési igazolások kiállítására. Az igazolt teljesítés ellenszolgáltatásának kifizetése a Ptk. 6:130. § (1)-(2) bekezdése szerinti 30 napos fizetési határidővel történik, banki átutalással Amennyiben Vállalkozó a teljesítéshez alvállalkozót vesz igénybe, a Ptk. 6:130. § (1)-(2) bekezdésétől eltérően a 322/2015. (X.30.) Korm. rendelet 32/A. § alkalmazandó a kifizetés során. A szerződésben meghatározott fizetési határidő kezdő napja az a nap, amelyen a számla valamennyi melléklete a Megrendelő részére átadásra került. A szerződés, elszámolás , számlázás és a kifizetés pénzneme a forint (HUF).

A fizetési feltételek kapcsán irányadó további jogszabályok:

- 2007. évi CXXVII. törvény az általános forgalmi adóról,
- 2000. évi C. törvény a számvitelről,
- 256/2021. (V. 18.) Korm. rendelet a 2021–2027 programozási időszakban az egyes európai uniós alapokból származó támogatások felhasználásának rendjéről

A Vállalkozó az általa kiállított számlát három példányban a Megrendelő képviselőjének küldi meg (adja át), vagy a papír alapú számla helyett Megrendelő köteles fogadni és

feldolgozni az olyan elektronikus számlákat, amelyek megfelelnek a vonatkozó európai szabványnak (EN 16931-1:2017), valamint az e szabványhoz az Európai Unió Hivatalos Lapjában közzétett szintaxislistának, ekörben Megrendelő hivatkozik a Kbt. 27/A §-ra valamint fizetési feltételek tekintetében hivatkozik a 135. §(1),(3) , (5), (6),(7),(8), (10)-(11) bekezdéseire . A Vállalkozó által kiállított számlát a Megrendelő ezzel felhatalmazott képviselője – a Vállalkozó teljesítésének jelen szerződésnek megfelelő műszaki tartalom és a vonatkozó jogszabályi-hatósági előírásoknak való megfelelése esetén – leigazolja.

Megrendelő a Kbt. 43.§ (2) bek. e) pontja alapján köteles az EKR-ben közzétenni szerződés teljesítésébe bevont alvállalkozóval összefüggő következő adatokat, melyhez Vállalkozó mint nyertes ajánlattevő köteles adatot szolgáltatni olyan határidővel, hogy Megrendelő a rá vonatkozó közzétételi kötelezettségnek a vonatkozó határidő lejárta előtt eleget tudjon tenni:

ea) az alvállalkozó megnevezését, adószámát, a közbeszerzésnek azt a részét, amelynek teljesítéséhez az alvállalkozót a Vállalkozó igénybe kívánja venni, az alvállalkozói teljesítés várható százalékos arányát a vállalkozói teljesítésen belül, valamint az ellenszolgáltatás alvállalkozói szerződésben meghatározott értékét az alvállalkozó Vállalkozó általi bejelentését követő harminc napon belül, továbbá

eb) az alvállalkozói teljesítés tényleges százalékos arányát a vállalkozói teljesítésen belül, az ellenszolgáltatás teljesítésének időpontját és a kifizetett ellenszolgáltatás értékét a Kbt. 43.§ (1) bekezdés c) pontja szerinti adatok rögzítésével egy időben.

Felek rögzítik, hogy a Kbt. 43.§ (1)-(2) bekezdés szerinti adatok közérdekből nyilvános adatok, azok nyilvánosságra hozatala üzleti titokra hivatkozással nem tagadható meg. Ettől eltérően amennyiben a felek az ajánlatot a szerződés mellékletévé teszik, az ajánlat nyilvánosságára a Kbt.44. § alkalmazandó.

4.) Vállalt teljesítési határidők és munkavégzés időbeli szervezésére vonatkozó kikötések:

Az Építési munkaterülettel érintett ingatlan helyrajzi száma és címe: Magyarország 8156 Kisláng Fő utca 77 . HRSZ.: 342

- a) Az Építési munkaterület átadásának időpontja: a szerződés hatályba lépését követően és attól számított maximum **10** napon belül. Munkaterület átadására csak hatályos vállalkozási szerződés alapján kerülhet sor. Építési terület csak egyben vehető át a munkavégzéssel érintett területre vonatkozóan. Az Építési napló megnyitása a munkaterület átadásakor történik.
- b) A munkaterület szerződés szerinti átadása esetén a szerződés tárgyát képező munka teljesítési határideje: a munkaterület átadásától számított **25 naptári nap de azzal a megkötéssel, hogy ha a jelen vállalkozási szerződés hatályba lép és a munkaterület átadásra kerül 2023.10.27. napját megelőzően , akkor a kivitelezés munkálatokat 2023.10.27. –2023.11.20. között kell teljesíteni mely 25 nap , munka végezhető hétköznapi: órától 07.00-17.00 óráig, hétvégén: 07.00-17.00 óráig** mivel az épületben iskola üzemel és az őszi szünet idején a tanulók nem tartózkodnak az épületben .

Amennyiben a jelen vállalkozási szerződés nem lép hatályba és /vagy a munkaterület átadásra nem kerül sor 2023.10.27. napját megelőzően, akkor a kivitelezési munkákat a munkaterület átadásától számított 25 napon belül kell teljesíteni, de azzal a kikötéssel, hogy nem iskolaszüneti napokon, azaz tanítási napokon a radiátor csere esetében a belső munkavégzés szakaszosan a Megrendelővel előre egyeztetetten lehetséges nem pedig egyszerre a teljes épületben, tekintettel arra, hogy az épületben lévő általános iskola üzemszerű működése a beruházás teljes időtartama alatt biztosított kell legyen.

Ha a teljesítési határidő nem munkanapon jár le akkor az azt követő első munkanapon kell lejártnak tekinteni. Megrendelő előteljesítést elfogad. A határidőt csak megalapozott és Megrendelő által elismert akadályoztatás, vagy elrendelt pótmunka módosíthatja, mely esetekben a Kbt. szerződésmódosításra vonatkozó rendelkezései az irányadóak.

Az átadás-átvételi eljárás javasolt időpontjáról Vállalkozó legalább 5 munkanappal köteles Megrendelőt értesíteni készre jelentés formájában, Megrendelő köteles Vállalkozó végátadását megelőző készre jelentése alapján az átadás-átvétel időpontját kitűzni. A Vállalkozó köteles a végátadás esetén a szükséges hatóságok kiértesítését elvégezni, és ott megjelenni. Határidőben teljesít a Vállalkozó, ha az átadás-átvétel a jelen pontban előírt teljesítési határidőn belül megkezdődik. A műszaki átadás-átvételi eljárás a Ptk. szabályai szerint történik, időtartama maximum 30 nap de azzal a kikötéssel, hogy átadás – átvétel időtartama alatt a fűtési rendszernek már üzemelnie kell, átadás – átvétel időtartama alatt csak kisebb javítások végezhetőek.

5.) Szerződéses biztosítékok:

Szerződésszegési kötbérek: Késedelmi és hibás teljesítési kötbér:

A jelen szerződésben meghatározott kötbérterhes teljesítési véghatáridő késedelmes teljesítése esetén a Vállalkozót minden késedelmes nap után a teljes nettó vállalkozási díjára vetített naptári naponkénti **0,5 % kötbér** terheli. A késedelmi kötbér abban az esetben érvényesíthető, ha a Vállalkozó olyan okból esik késedelembe, amelyért felelős.

Megrendelő hibás teljesítés esetén ha a hiba javítható, korrigálható akkor a hiba bejelentésétől a hiba Megrendelő által elismert kijavításának időpontjáig késedelmi kötbér alkalmazására jogosult, és a Vállalkozót minden hibás teljesítéssel érintett nap után a teljes nettó vállalkozási díjára vetített naptári naponkénti **0,5 %** késedelmi kötbér terheli *(a hibátlan teljesítés késedelme)*. A Vállalkozó hibásan teljesít, ha a szolgáltatott dolog, illetve az általa végzett munkák minősége nem felel meg a teljesítéskor a jogszabályokban és e szerződésben meghatározott tulajdonságoknak, és rendeltetési célnak, vagy ha a szolgáltatott dologban a teljesítéskor nincsenek meg a jogszabályokban és a szerződésben meghatározott tulajdonságok, továbbá, ha a teljesítés során nem tartja be valamely, e szerződésben vállalt, vagy jogszabályban foglalt kötelezettségét.

Amennyiben a hibás teljesítés annak természete/jellege okán fogalmilag nem javítható, korrigálható, akkor a hibás teljesítéssel érintett munkarész értékének 15 %-a a hibás teljesítési kötbér mértéke/ hibás teljesítési alkalom de minimum nettó 100.000,-Ft/hibás teljesítési alkalom mértékű hibás teljesítési kötbér terheli a Vállalkozót. A minimum kötbért azaz nettó 100.000,-Ft/hibás teljesítési alkalom fizetendő abban az esetben is ha a hibás teljesítéssel érintett teljesítés értéke összességében nem megállapítható.

A fentiek szerinti szerződésszegési kötbérek maximális mértéke a nettó vállalkozási díj 20 %-a.

Amennyiben a szerződésszegési kötbérek együttes összege meghaladja a maximális 20%-os mértéket, Megrendelő jogosult a szerződést rendkívüli felmondással megszüntetni és meghiúsulási kötbért érvényesíteni anélkül, hogy érdekmúlását bizonyítania kellene. Ebben az esetben a teljesítést olyan okból kell meghiúsultnak tekinteni, amelyért a Vállalkozó felelős, és Vállalkozó meghiúsulási kötbér fizetésére köteles.

Ezen esetben a meghiúsulási kötbér mellett késedelmi vagy hibás teljesítési kötbér nem kerül érvényesítésre, a meghiúsulási kötbér alkalmazása kizárja a teljesítés követelését.

Meghiúsulási kötbér :

Ha a teljesítés olyan okból, melyért Vállalkozó felelős meghiúsul, Vállalkozó a teljes nettó vállalkozási díj **30 %-ának** megfelelő meghiúsulási kötbér fizetésére köteles.

Szerződő Felek rögzítik, hogy Vállalkozó kötbérfizetési kötelezettsége nem érinti a kötbéren felüli kártérítési kötelezettségét. Megrendelő számára kár lehet kifejezetten, de nem kizárólag, ha a Vállalkozó késedelme miatt a Megrendelő a támogatás összegével határidőben nem tud elszámolni, amely pénzügyi forrásvesztést eredményezhet. A Vállalkozó kizárólagosan felelős minden olyan kárért, melyet alkalmazottai, alvállalkozói, vagy egyéb teljesítési segédei a Megrendelőnek, az építetőnek, más alvállalkozóknak, illetve harmadik személynek okoztak. Vállalkozó az általa okozott károkat köteles közvetlenül rendezni, illetve a Megrendelőt mentesíteni minden kárigény követelés alól, amelyek az általa okozott károkkal kapcsolatban merültek fel. A Vállalkozó köteles megfizetni a Megrendelő számára minden olyan bírságot, hatósági díjat, egyéb költséget, amelyet a Megrendelőre a Vállalkozónak, illetve alvállalkozójának, szub-alvállalkozójának (*alvállalkozó alvállalkozója*), egyéb teljesítési segédjének magatartása, vagy mulasztása miatt szabtak ki.

Kötbérek kifizetése:

Megrendelő a Kbt. 135. § (6) bekezdés szerint jogosult bármely kötbérkövetelését az általa a Vállalkozónak fizetendő összegbe beszámítani, úgy hogy a kötbér összege levonásra kerül legkésőbb a végszámlából. Amennyiben Megrendelőnek Vállalkozó nem teljesítése következtében nem keletkezik ellenérték-fizetési kötelezettsége vagy a Vállalkozót megillető ellenérték nem fedezi a kötbér teljes összegét, úgy Megrendelő Kötbér Értesítő (kötbér felszólítás) küldhet a Vállalkozónak, aki annak kézhezvételétől számított 8 napon belül köteles a kötbért Megrendelő részére banki átutalás útján kifizetni.

Jótállási biztosíték:

A Vállalkozó a Szerződés alapján a jótállás körébe tartozó kötelezettségei teljesítésének biztosítására köteles jótállási biztosítékot nyújtani. A jótállási biztosíték mértéke a tartalékkeret és Áfa nélküli nettó vállalkozási díj **3 %-a**. A Vállalkozó a jótállási biztosítékot a jótállási időszak kezdetekor köteles átadni a Megrendelőnek a Kbt.-ben foglaltak szerint .

Az óvadék formájában rendelkezésre bocsátott biztosíték visszafizetésének határideje a

jótállás időtartamának lejáratát követő 30. nap. Az okirati formában rendelkezésre bocsátott jótállási biztosítéknak a jótállási időszak lejáratát követő 30 napig kell érvényesnek lennie.

A Vállalkozó a jótállási biztosítékot – választása szerint – teljesítheti a Kbt. 134. § (6) bekezdés a) pontja szerinti biztosítéki formákkal.

A Vállalkozó által biztosítékként nyújtott garancia nyilatkozatnak tartalmaznia kell az alábbiakat:

- pontos hivatkozást a közbeszerzési eljárásra, a Szerződésre, a Szerződés tárgyára és magyar jog alkalmazására;
- azt, hogy a garancia a Vállalkozó Szerződésben foglalt kötelezettségei teljesítésének biztosítékául szolgál;
- a Megrendelő, mint kedvezményezett megjelölését;
- a garancia összegét,
- a garancia érvényességi idejét;
- azt, hogy a garancia feltétel nélküli és visszavonhatatlan;
- továbbá azt a nyilatkozatot, mely szerint a kedvezményezett első igénybejelentésére kifogás és vita, valamint a beszámítás joga nélkül a garancia összeghatáráig bármilyen összeget, vagy összegeket kifizetnek a kedvezményezettnek anélkül, hogy a követelés alapját, vagy indokát meg kellene jelölnie, vagy bizonyítania kellene.
- a Ptk. 6:435. § (3) bekezdése a garantőr teljesítését korlátozó és/vagy feltételhez kötő rendelkezések kifejezett kizárását.

A kezesi kötelezvénynek tartalmaznia kell az alábbiakat:

- pontos hivatkozást a közbeszerzési eljárásra, a Szerződésre, a Szerződés tárgyára magyar jog alkalmazására;
- azt, hogy a kezesi kötelezvény a Vállalkozó szerződésben foglalt kötelezettségei teljesítésének biztosítékául szolgál;
- a Megrendelő, mint kedvezményezett megjelölését;
- a kezesi kötelezvény összegét,
- a kezesi kötelezvény érvényességi idejét;
- azt, hogy a kezesi kötelezvény visszavonhatatlan;
- továbbá azt a nyilatkozatot, mely szerint a kedvezményezett első igénybejelentésére a kezesi kötelezvény összeghatáráig bármilyen összeget, vagy összegeket készfizető kezesként kifizetnek a kedvezményezettnek,
- a Ptk. 6:435. § (3) bekezdése a garantőr teljesítését korlátozó és/vagy feltételhez kötő rendelkezések kifejezett kizárását

A biztosíték visszavonhatatlan kötelezettségvállalás arra az esetre, ha a Vállalkozó a Szerződésből eredő jótállási kötelezettségeit nem szerződésszerűen teljesíti, és a hiányosságokat nem vagy csak részben orvosolja.

Amennyiben a Vállalkozó(k), mint közös Vállalkozók kerültek nyertesként kiválasztásra, a Szerződés teljesítésére vonatkozó egyetemleges kötelezettségüknek megfelelően olyan biztosítékot kötelesek szolgáltatni, mely megfelel az egyetemlegesség követelményének,

bármelyik Vállalkozó nem szerződészerű teljesítése biztosítja az igényérvényesítést. Amennyiben a Vállalkozó a Szerződésben vállalt kötelezettségének a Megrendelő írásbeli felszólításra a megadott határidőn belül nem, vagy nem megfelelően tesz eleget, úgy:

- a pénzügyi intézmény vagy biztosító saját kötelezettsége alapján a Megrendelő írásbeli felszólítására – garantőrként az alapjogviszony vizsgálata nélkül – azonnal köteles kifizetni a Megrendelőnek az általa megjelölt összeget, a garancia/kezeségvállalás értékhatáráig; vagy
- amennyiben a Vállalkozó a Biztosítékot a Megrendelőbanknál vezetettszámú számlájára történő átutalással teljesíti, úgy Megrendelő az általa megjelölt összeget a biztosíték összegéből jogosult lehívni

Közös ajánlattevői teljesítés esetén a biztosítékot elegendő ha közös ajánlattevők egyike bocsátja ajánlatkérő rendelkezésére de akkor minden közös ajánlattevőre ki kell terjedjen az egyetemleges felelősség kötelezettségére tekintettel.

6) Fizetés késedelmé:

Amennyiben a Megrendelő a fizetési kötelezettségének teljesítésével késedelembe esik, úgy a késedelembe esés időpontjától kezdődően a fizetési kötelezettség teljesítéséig terjedő időszakra köteles a Vállalkozónak – az őt megillető díjazáson felül – a 2013. évi V. tv. 6:155. § (1)-(2) bekezdéseiben meghatározott mértékű késedelmi kamatot is megfizetni. A Vállalkozó kijelenti, hogy a késedelmi kamaton kívül más igényt, követelést nem terjeszt elő Megrendelővel szemben Megrendelő késedelmes fizetése esetén.

7) Jótállás:

A jótállás időtartama: **36 hónap**

A jótállási időszak kezdetét a sikeres műszaki átadás-átvételi eljárás napjától kell számítani.

Jótállási kötelezettsége alapján Vállalkozó a kifogás kézhezvételétől számított 8 napon belül, életet vagy egészséget, testi épséget veszélyeztető hiba esetén haladéktalanul köteles a helyszínen hibavizsgálatot tartani és a hiba megszüntetése/kárelhárítás érdekében szükséges intézkedéseket a műszakilag indokolt legrövidebb időn belül megkezdni, és maximum a kifogás kézhezvételétől számított 20 napon belül befejezni.

Amennyiben Vállalkozó a jótállási időszak alatt a jótállási kötelezettségeit nem, nem megfelelően vagy nem határidőre teljesíti, Megrendelő jogosult a munkát más vállalkozóval elvégeztetni, és felmerült költségeit a jótállási biztosítékból kielégíteni.

Az okirati formában nyújtott jótállási biztosíték vonatkozásában arra tekintettel állapították meg Felek, hogy a jótállás utolsó napjától számított 30 napig még érvényesnek kell lennie, hogy azokban az esetben ha a jótállási időszak alatti hibabejelentés a jótállási időszak utolsó napjaira esik, és a Vállalkozó a rendelkezésére álló maximum 20 nap alatt nem teljesíti jótállási kötelezettségeit, akkor Megrendelőnek rendelkezésére álljon legalább még 10 nap az okirati formában nyújtott jótállási biztosíték lehívására annak lejárta előtt.

A jótállási időszak vége előtt felek helyszíni bejárást tartanak, megállapításaikat jegyzőkönyvben rögzítik. A Vállalkozó jótállási kötelezettsége nem áll be, ha a hiba rendeltetésellenes vagy szakszerűtlen használat, szándékos rongálás, vagy erőszakos behatás, rendkívüli időjárási körülményekből származó elemi kár miatt következett be.

8) Építési-szerelési biztosítás

A322/2015. (X. 30.) Korm. rendelet 26. §-a alapján köteles Vállalkozó - saját felelősségének korlátozása nélkül - legalább **18 000 000 Ft/év és 3 000 000 Ft/kár építési-szerelési biztosítást** kötni és Megrendelő részére ennek biztosítótól származó igazolását valamint a kötvény másolatát átadni, a biztosításnak érvényben kell maradnia a végszámla benyújtásáig.

A Vállalkozó a fenti pont szerinti biztosításra vonatkozó biztosítói igazolást -vagy annak eredetivel megegyező másolatát- és a kötvény másolatát köteles **Megrendelő részére átadni** legkésőbb a szerződéskötés időpontjáig, igazolva ezzel a biztosítás Megrendelőre és beruházásra való kiterjesztettségét is, mely igazolások átadásának hiánya a szerződéskötéstől való visszalépést jelenti.

Amennyiben a Vállalkozó szerződésben meghatározott időn belül elmulasztja érvényben tartani a vállalkozási szerződés által előírt biztosítását, a Megrendelő jogosult arra, hogy a nem érvényben tartott biztosítás helyett a biztosítást maga megkösse, a biztosítási díjakat befizesse. A Megrendelő ezeket a biztosítás megkötésével, érvényben tartásával összefüggő költségeket, díjakat jogosult a Vállalkozó esedékes kifizetéséből levonni a Kbt. 135. § (6) bekezdésével összhangban.

A Vállalkozó köteles a biztosítókat és a Megrendelőt értesíteni az építési beruházás megvalósításának módjában, mértékében történt változásokról, és arról gondoskodni, hogy a biztosítás mindenkor összhangban legyen a szerződés feltételeivel. A Vállalkozó a Megrendelő részére a biztosítás fenntartását időszakonként a biztosítási díj megfizetésére vonatkozó a biztosító által kiállított díjrendezettséget igazoló biztosítási fedezetigazolás másolatának bemutatásával is igazolni köteles a Megrendelő ez irányú felszólítása esetén. Amennyiben biztosítási esemény (haláleset, sérülés, vagyoni kár, vagy veszteség) következik be, a Vállalkozó erről a biztosítót, és a Megrendelőt haladéktalanul tájékoztatni köteles, továbbá a Szerződés előírásain túl is köteles megtenni mindent a biztosítóval szembeni igények érvényesítése érdekében.

A Vállalkozó köteles folyamatosan tájékoztatni a Megrendelőt a biztosítóval szembeni igényérvényesítési folyamata során történekről, a dokumentumok másolati példányának megküldése mellett. A biztosítási szerződés megléte nem mentesíti Vállalkozót a biztosítás terhére nem rendezhető károk megtérítési kötelezettsége alól.

9) A szerződő felek helyszíni képviselői:

A megrendelő műszaki ellenőre, egyben a műszaki teljesítés igazolója:

Cég név:.....
Cím:.....
..... (személy neve) műszaki ellenőr
Tel:.....
Névjegyzéki nyilvántartási száma:.....

Vállalkozó helyszíni képviselője:

Neve:

Telefon száma:

Felelős műszaki vezető neve, címe:

Telefon száma:

E-mail:

Felelős műszaki vezető névjegyzéki nyilvántartási száma:

10) Teljesítés

A Vállalkozó a kivitelezés teljes időtartama alatt köteles **elektronikus építési naplót** vezetni, az építőipari kivitelezési tevékenységről szóló 191/2009. (IX. 15.) Korm. rendelet szerint, amennyiben azt a rendelet előírja. Üvegkapu alkalmazása a beszerzés becsült értékére tekintettel nem kötelező.

A szerződést a közbeszerzési eljárás alapján nyertes ajánlattevőként szerződő félnek azaz Vállalkozónak - illetve adott esetben közösen ajánlatot tevőknek kell teljesítenie.

Megrendelő a Kbt. 135. § (6) bekezdés szerint jogosult bármely kötbérvisszatérítését az általa a Vállalkozónak fizetendő összegbe beszámítani, úgy hogy a kötbér összege levonásra kerül legkésőbb a végszámlából. Amennyiben Megrendelőnek Vállalkozó nem teljesítése következtében nem keletkezik ellenérték-fizetési kötelezettsége vagy a Vállalkozót megillető ellenérték nem fedezi a kötbér teljes összegét, úgy Megrendelő Kötbér Értesítőt (kötbér felszólítás) küldhet a Vállalkozónak, aki annak kézhezvételétől számított 8 napon belül köteles a kötbért Megrendelő részére banki átutalás útján kifizetni.

A teljesítés akkor hibátlan, ha a jelen szerződésben foglalt feladat elvégzését a Vállalkozó határidőre elvégezte, a Megrendelő képviselője a feladat elvégzését leigazolta.

Vállalkozó a szerződéses feladat teljesítésével kapcsolatos valamennyi észrevételét közvetlenül a Megrendelő által megbízott műszaki ellenőrnek jelenti; kivételt képez az olyan eseményről vagy cselekményről való jelentéstétel, amelynél halaszthatatlan intézkedés szükséges.

A Vállalkozó köteles állandó helyszíni képviselője által biztosítani a szükséges szakfelügyeletet és szakmai irányítást, a felelős műszaki vezetést.

Az ajánlati felhívás III.1.3) pontjában M.2.) alk. követelmény tekintetében megajánlott 1 fő szakember szakmai többlettapasztalata:.....hónap. A szakember neve:

A fűtésszerelési kivitelezési munkákat végző 1 fő vezető szakember fűtésszerelési munkák kivitelezése területén szerzett szakmai tapasztalata:.....hónap. A szakember neve:

A villamossági kivitelezést végző 1 fő szakember fűtési rendszerek villamossági kivitelezési munkáinak területén szerzett szakmai tapasztalatahónap. A szakember neve:

Ajánlatkérő a fenti szakemberek teljesítésbe történő bevonását fokozottan ellenőrzi, melynek elmaradása szerződésszegésnek minősül ezért az 5.) pontban részletezett kötbér alkalmazását és adott esetben a szerződés felmondását eredményezheti.

Felek rögzítik, hogy a Megrendelő a Vállalkozó számára a munkavégzéshez esetlegesen szükséges elektromos energia-, és vízvételzési lehetőséget ingyenesen biztosítja, ezen közműkötségeket a teljesítés időtartalma Megrendelő fizeti. Vállalkozó munkavállalói részére köteles biztosítani mobil WC-t melynek költségét a vállalkozási díj tartalmazza .

Vállalkozó saját maga köteles gondoskodni minden eszközének, berendezésének, járművének, helyszínrre beszállított alapanyagoknak az állag és-, vagyonmegóvásáról. Megrendelő mindennemű felelősséget kizár az ezen tárgyokban bekövetkezett kárért. Vállalkozó a jelen Szerződés aláírásával kijelenti, hogy építőipari kivitelezési tevékenységét az épített környezet alakításáról és védelméről szóló 1997. évi LXXVIII. törvény (a továbbiakban: Étv.) 39. és 39/A. §-ában meghatározottak szerint folytatja. Vállalkozó a jelen Vállalkozási Szerződés aláírásával kijelenti továbbá, hogy a jelen Vállalkozási Szerződés teljesítése során építőipari kivitelezési tevékenységet kizárólag olyan Gazdasági Szereplő végez, amely Gazdasági Szereplő megfelel az Étv. 39. § (3) vagy (4) bekezdése szerinti követelményeknek.

A Vállalkozó a kivitelezés során a műszaki előírásoknak megfelelő anyagokat és berendezéseket köteles beépíteni. A kivitelezés során a beépített anyagok és szerkezetek létrehozásánál és a megfelelőség igazolása során az épített környezet alakításáról és védelméről szóló 1997. évi LXXVIII. tv. 41. §-ának (1) és (2) bekezdései, az országos településrendezési és építési követelményekről szóló 253/1997. (XII. 20.) Korm. rendelet, az építési termék építménybe történő betervezésének és beépítésének, ennek során a teljesítmény igazolásának részletes szabályairól szóló 275/2013. (VII.16.) Korm. rendelet, és az építésügyi és az építésüggyel összefüggő szakmagyakorlási tevékenységekről szóló 266/2013 (VII.11.) Korm. rendelet előírásait be kell tartani.

A teljesítés akkor hibátlan, ha a jelen szerződésben foglalt feladat elvégzését a Vállalkozó határidőre elvégezte, a Megrendelő képviselője a feladat elvégzését leigazolta. Vállalkozó a szerződéses feladat teljesítésével kapcsolatos valamennyi észrevételét közvetlenül a Megrendelő által megbízott műszaki ellenőrnek jelenti; kivételt képez az olyan eseményről vagy cselekményről való jelentéstétel, amelynél halaszthatatlan intézkedés szükséges.

A Vállalkozó köteles állandó helyszíni képviselője által biztosítani a szükséges szakfelügyeletet és szakmai irányítást, a felelős műszaki vezetést. Az átadás – átvételi eljárás időpontjában a Vállalkozó köteles átadni a Megrendelő részére, jogszabály által meghatározott, a beépített anyagok megfelelőségi igazolásait (pl: garancialeveleket, műszaki tanúsító bizonyítványokat, stb.), valamint a jogszabály által meghatározott átadási dokumentációt „D terv”-et.

A szerződő felek megállapodnak abban, hogy a kivitelezéssel érintett területeken lévő közművekre tekintettel esetlegesen szükségessé váló (a közművek kezelői által biztosítandó) szakfelügyeleti díjakat (gáz, áram, víz, szennyvíz stb.) a Vállalkozó viseli teljes egészében, annak összegét a vállalkozási díj tartalmazza.

11) Műszaki átadás-átvétel

Az átadás-átvételi eljárás megkezdésének legkésőbbi időpontja a 4. pont szerinti kivitelezési határidő utolsó napja.

Amennyiben Vállalkozó írásbeli értesítésére (készzre jelentés) a Megrendelő a szerződésben az átadás-átvételi eljárás megkezdésére meghatározott határidőt követő tizenöt napon belül nem kezdi meg az átadás-átvételi eljárást, vagy megkezd, de a szerződésben - a Ptk. 6:247. § (2) bekezdésére figyelemmel - meghatározott határidőben nem fejezi be, a Vállalkozó kérésére a teljesítésigazolást köteles kiadni .

A műszaki átadás-átvételi eljárás megkezdésének feltétele a kivitelezés során esetlegesen okozott károk helyreállítása.

Megrendelő a Vállalkozó által megjelölt időpontra kitűzött átadás-átvételi eljárás során megvizsgálja az elkészült építőipari kivitelezési tevékenységet és a szerződésben foglaltak teljesülését.

Ha a Megrendelő a hibák, hiányok, hiányosságok kijavítását kéri, az átadás-átvételi jegyzőkönyvnek tartalmaznia kell a kijavítás határidejét és a kijavításért és az átvételért felelős személy megnevezését. Ha hiánypótlási jegyzőkönyv vagy hibajegyzék is készül, akkor azt a Vállalkozó kivitelezőnek alá kell írnia. A teljesítés a műszaki átadás-átvétel során esetlegesen észlelt hibák, hiányok, hiányosságok kijavításával és ennek a műszaki ellenőr általi leigazolásával valósul meg.

A Vállalkozó az elkészült létesítményt a műszaki átadás-átvételi eljárás keretében adja át a Megrendelőnek.

A műszaki átadás-átvételi eljárás **időtartama maximum 30 nap**, első nap az eljárás megkezdésének a napja. Megrendelő köteles a Kbt. 142. § (1) és (5)-(6) bekezdései szerinti dokumentálási, ellenőrzési és bejelentési kötelezettségeinek eleget tenni. A szerződés teljesítése során a Kbt. 135-136. §-ig terjedő rendelkezések értelemszerűen irányadók.

12) A szerződés megszüntetése

A szerződésben foglalt kötelezettségek súlyos megszegése esetén – amennyiben szerződő felek a szerződésszegés megítélésének tekintetében tárgyalásos úton nem tudnak megegyezni, a sérelmet szenvedő fél jogosult – kártérítési igényének fenntartása mellett – a szerződést írásban azonnali hatállyal felmondani.

A Kbt. 143. § (1) bekezdése alapján Megrendelő a szerződést felmondhatja, vagy - a Ptk.-ban foglaltak szerint - a szerződéstől elállhat, ha:

- a) feltétlenül szükséges a szerződés olyan lényeges módosítása, amely esetében a Kbt. 141. § alapján új közbeszerzési eljárást kell lefolytatni;
- b) a Vállalkozó nem biztosítja a Kbt. 138. §-ban foglaltak betartását, vagy az Vállalkozó személyében érvényesen olyan jogutódlás következett be, amely nem felel meg a Kbt. 139. §-ban foglaltaknak; vagy
- c) az EUMSZ 258. cikke alapján a közbeszerzés szabályainak megszegése miatt kötelezettségszegési eljárás indult vagy az Európai Unió Bírósága az EUMSZ 258. cikke alapján indított eljárásban kimondta, hogy az Európai Unió jogából eredő valamely kötelezettség tekintetében kötelezettségszegés történt, és a bíróság által megállapított jogsértés miatt a szerződés nem semmis.

Megrendelő jogosult a szerződéstől elállni, ha a Vállalkozó ellen a szerződéskötést követően felszámolási, végelszámolási, hivatalból törlési, illetve egyéb, a megszüntetésére

irányuló eljárás indul.

Megrendelő köteles a szerződést felmondani, vagy - a Ptk.-ban foglaltak szerint - attól elállni, ha a szerződés megkötését követően jut tudomására, hogy a szerződő fél tekintetében a közbeszerzési eljárás során kizáró ok állt fenn, és ezért ki kellett volna zárni a közbeszerzési eljárásból.

A Vállalkozóképviselője - az államháztartásról szóló 2011. évi CXCV. törvény 41. § (6) bekezdése, valamint az államháztartásról szóló törvény végrehajtásáról szóló 368/2011. (XII. 31.) Korm. rendelet 50. § (1a) bekezdése alapján - nyilatkozik arról, hogy a Vállalkozó átlátható szervezetnek minősül. A Vállalkozó képviselője köteles haladéktalanul tájékoztatni a Megrendelőt, ha az átlátható szervezetre vonatkozó feltételeknek a Vállalkozó már nem felel meg. A Vállalkozó tudomással bír arról, hogy az átlátható szervezetre vonatkozó valótlan tartalmú nyilatkozat alapján kötött visszterhes szerződést, így a jelen szerződést is, a Megrendelő felmondja vagy - ha a szerződés teljesítésére még nem került sor - a szerződéstől eláll.

Megrendelő jogosult és egyben köteles a szerződést felmondani - ha szükséges olyan határidővel, amely lehetővé teszi, hogy a szerződéssel érintett feladata ellátásáról gondoskodni tudjon -, ha

a) a Vállalkozóban közvetetten vagy közvetlenül 25%-ot meghaladó tulajdoni részesedést szerez valamely olyan jogi személy vagy személyes joga szerint jogképes szervezet, amely tekintetében fennáll a Kbt. 62. § (1) bekezdés k) pont kb) alpontjában meghatározott feltétel;

b) a Vállalkozó közvetetten vagy közvetlenül 25%-ot meghaladó tulajdoni részesedést szerez valamely olyan jogi személyben vagy személyes joga szerint jogképes szervezetben, amely tekintetében fennáll a 62. § (1) bekezdés k) pont kb) alpontjában meghatározott feltétel.

13) A szerződés teljesítésére és az alvállalkozó(k) bevonására, adataik bejelentésére a Kbt. 138.§-a vonatkozik. **Vállalkozó jelen szerződés aláírásával kifejezetten nyilatkozik, hogy nem vesz igénybe a szerződés teljesítéséhez az ajánlati felhívásban előírt kizáró okok hatálya alatt álló alvállalkozót.**

14) A Vállalkozó az általa végzett munka teljesítése során teljes körű kártérítési felelősséggel tartozik a Megrendelővel szemben mindazon károk tekintetében, melyek neki felróhatóan keletkeztek. Az alvállalkozó(k)kal csak a Vállalkozó áll jogviszonyban és tevékenységükért kizárólagosan a Vállalkozó a felelős. A Vállalkozó a jogosan igénybe vett alvállalkozó(i)ért úgy felel, mintha a feladatot maga látta volna el, jogosulatlan igénybevétel esetén pedig felelős minden olyan kárért is, amely anélkül nem következett volna be.

15) Vállalkozó személye kizárólag a Kbt. 139. § -ban előírt esetekben változhat meg.

16) Ha bármelyik fél úgy véli, hogy vis maior következett be, s ez akadályozza a kötelezettségeinek végrehajtásában, azonnal köteles írásban (elsősorban faxon) értesíteni a másik felet, s közölni vele az esemény körülményeit, okát és feltehetően várható időtartamát. Abban az esetben, ha mindkét fél által elismerten vis maior következett be, Felek jelen szerződést módosíthatják a Kbt. 141. §-ában foglaltak figyelembe vétele mellett.

17) A szerződést kizárólag a Kbt. 141. §-ában foglaltak alapján írásban lehet módosítani. Nem minősül szerződésmódosításnak a felek cégjegyzékben nyilvántartott adataiban, így különösen a székhelyében, képviselőiben, bankszámlaszámában bekövetkező változás, továbbá a szerződéskötés és teljesítés során eljáró szervezet és a kapcsolattartók adataiban

bekövetkező változás. Az említett változásokról az érintett fél a másik felet – az eset körülményeitől függően – vagy előzetesen írásban 10 napos határidővel vagy a változás bekövetkezését (bejegyzését) követő 10 napon belül köteles értesíteni.

18) Amennyiben jelen szerződés egy rendelkezése teljes egészében vagy részben érvénytelenné válna, a szerződés érvényessége egyebekben azonban fennmarad, kivéve, ha e rész nélkül a felek a szerződést nem kötötték volna meg.

19) Vállalkozó a Kbt. 136. § (1) bekezdése alapján kötelezettséget vállal arra, hogy:

a) nem fizethet, illetve számolhat el a szerződés teljesítésével összefüggésben olyan költségeket, amelyek a Kbt. 62. § (1) bekezdés k) pont ka)-kb) alpontja szerinti feltételeknek nem megfelelő társaság tekintetében merülnek fel, és amelyek a Vállalkozó adóköteles jövedelmének csökkentésére alkalmasak;

b) a szerződés teljesítésének teljes időtartama alatt tulajdonosi szerkezetét a Megrendelő számára megismerhetővé teszi és a Kbt. 143. § (3) bekezdése szerinti ügyletekről a Megrendelőt haladéktalanul értesíti.

A külföldi adóilletőségű Vállalkozó köteles a szerződéshez arra vonatkozó meghatalmazást csatolni, hogy az illetősége szerinti adóhatóságtól a magyar adóhatóság közvetlenül beszerezhet a Vállalkozóra vonatkozó adatokat az országok közötti jogsegély igénybevétele nélkül.

20) Ha a szerződés tárgyát képező munka teljesítése egyik félnek sem felróható okból lehetetlenné válik, a Megrendelő az addig elkészült munkát átveszi, a felek 30 napon belül elszámolnak egymással, mely során a felek felméri, és jegyzőkönyvben rögzítik az igazolt teljesítményeket, és intézkednek a pénzügyi elszámolások előkészítéséről.

21) Megrendelő kijelenti, hogy a szerződésben meghatározott építőipari kivitelezési tevékenység ellenértékének pénzügyi fedezetével rendelkezik. *(Az építőipari kivitelezési tevékenységről szóló 191/2009. (IX. 15.) Korm. rendelet 3. § (2) bekezdés m) pontja).*

22) A teljesítés során esetlegesen keletkező, a szerzői jogi védelem alá eső alkotáson Megrendelő területi korlátozás nélküli, kizárólagos és harmadik személynek átadható felhasználási jogot szerez. Jelen szerződés alapján Megrendelő jogot szerez továbbá az alkotás átdolgozására.

A Vállalkozó által készítendő művekkel kapcsolatos szerző- és egyéb szellemi alkotásokra vonatkozó felhasználási jogok megszerzésének költsége (felhasználói jogok megszerzésének díja, jogdíj) annak az egyes művekre vonatkozó külön megjelölése nélkül a vállalkozási díj része, ezért a vállalkozási díj tartalmazza a szerződés keretében elkészített minden mű szerzői vagyoni jogainak a Megrendelőre történő átruházásának ellenértékét is. A Megrendelő jogosult arra, hogy az átruházott felhasználói jogokkal szabadon rendelkezzen, azokat egészben vagy részben harmadik személynek továbbadja, az ilyen jellegű átruházást Vállalkozó jelen szerződés aláírásával kifejezetten és általános jelleggel megengedi.

A Vállalkozó kijelenti, hogy kizárólagos szerzője a szellemi termékeknek, amelyek egyéni, eredeti jellegű, és a saját szellemi alkotásai. A Vállalkozó szavatol azért, hogy azon nem áll fenn harmadik személynek olyan kizárólagos szerzői vagyoni/felhasználási joga, amely a Vállalkozó jelen szerződés szerinti jogszerzését és felhasználását korlátozná vagy akadályozná.

- 23) A Vállalkozó az építési munkákat saját felelősségére és veszélyére végzi. Ennek során köteles betartani és betartatni a munkavédelmi, foglalkozás egészségügyi, tűzrendészeti, katasztrófavédelmi előírásokat, munkajogi szabályokat. Vállalkozó a kivitelezés során keletkező hulladékok – engedéllyel rendelkező kezelőhöz történő – elszállítására (elszállíttatására) kötelezett szervezetként a-t nevezi meg. Vállalkozó indokolt esetben jogosult erre a célra más szervezetet igénybe venni, ezt köteles az indok megjelölésével előzetesen írásban bejelentenie a Megrendelőnek.
- 24) A Felek ezen okirat aláírásával egybehangzóan kijelentik azt, hogy a jelen szerződésből eredő szerződéses jogviszonyukból keletkező vitájuk rendezésére nem vesznek igénybe mediátori közreműködést. Jelen szerződéssel és annak tartalmával, valamint a konkrét munkával és a munkavégzés során bekövetkező eseményekkel kapcsolatos vitás kérdéseiket Felek megpróbálják békés úton, egymás között rendezni. Ennek eredménytelensége esetén felmerülő műszaki ár- és egyéb vita tekintetében szerződő felek alávetik magukat a Megrendelő székhelye szerinti Járásbíróság, vagy a jogszabályban meghatározott értékű ügyekben a Megrendelő székhelye szerinti Törvényszék illetékességének.
- 25) Szerződő felek magukra nézve kötelezőnek fogadják el, hogy a Kbt. és az államháztartásról szóló. 2011. évi CXCV törvény (a továbbiakban: Áht.) szerint illetékes ellenőrző szervezetek feladat-és hatáskörüknek megfelelően a közbeszerzési eljárásokat és az azok alapján megkötött szerződések teljesítését rendszeresen ellenőrizhetik, és hogy részükre a jogszabály szerinti információ megadása üzleti titokra való hivatkozással nem tagadható meg.
- 26) A jelen szerződésben nem rendezett kérdésekben a felek jogviszonya tekintetében a 2013. évi V. törvény a Polgári Törvénykönyvről, valamint az építőipari kivitelezési tevékenységről szóló 191/2009. (IX.15.) Korm. rendelet, továbbá a közbeszerzésekről szóló 2015. évi CXLI. tv. és egyéb vonatkozó hatályos jogszabályok rendelkezései az irányadók.
- 27) A jelen szerződés alapját képezik az alábbiakban nevesített, közbeszerzési eljárás során keletkezett dokumentumok, azok fizikai csatolása nélkül is, így különösen:
- ajánlati felhívás
 - közbeszerzési dokumentumok
 - a kiegészítő tájékoztatás (adott esetben)
 - a Vállalkozó ajánlata valamennyi hiánypótlásával, felvilágosítás nyújtásával együtt .
- 28) Jelen szerződés 4 (négy) db egymással szó szerint megegyező példányban készült, melyet a Felek – ideértve a szerződés elválaszthatatlan részét képező mellékleteit is – elolvasás és értelmezés után, mint akaratukkal mindenben megegyezőt jóváhagyólag írták alá. A szerződés 3 (három) db eredeti példánya a Megrendelőt és 1 (egy) db eredeti példánya pedig a Vállalkozót illeti meg.
- 29) A jelen szerződés hatályba lép az aláírása napján, nem egyidejű aláírás esetén a másodikként aláíró fél aláírásának időpontjában.

Kelt és hatályba lépett:

....., 2023.

....., 2023.

<p>.....</p> <p>Megrendelő Kisláng Község Önkormányzata képviseli: Rumpler Tibor polgármester</p> <p>Pénzügyileg ellenjegyzem:</p> <p>.....</p> <p>(név és beosztás)</p>	<p>.....</p> <p>Vállalkozó képviseli:.....</p>
--	---

Mellékletek:

- Nyilatkozat teljesítésbe bevonnai kívánt alvállalkozókról

1. számú melléklet

NYILATKOZAT A TELJESÍTÉSBE BEVONNI KÍVÁNT ALVÁLLALKOZÓKRÓL

Alulírott mint a.....(cég neve),
(székhely:.....) cégjegyzésre jogosult képviselője nyilatkozom, hogy az
Energetikai korszerűsítés Kislángon - 2. rész Gépészeti kivitelezési munkák tárgyú
közbeszerzési eljáráseredményeként létrejött Vállalkozási Szerződés teljesítése során az alábbi
alvállalkozókat vesszük igénybe:

Cég neve	Adószáma	Székhelye	Ügyvezető neve, telefonszáma és email címe	Munkanem	Tervezett részesedés mértéke %- ban

Nyilatkozom továbbá, hogy valamennyi megjelölt alvállalkozó nem áll az ajánlattételi
felhívásban megjelölt kizáró okok hatálya alatt.

VAGY :

az Energetikai korszerűsítés Kislágon - 2. rész Gépészeti kivitelezési munkák tárgyú közbeszerzési eljárás eredményeként létrejött Vállalkozási Szerződés teljesítése során alvállalkozókat nem veszünk igénybe.

....., 2023.

....., 2023.

.....
Vállalkozó
.....
képviseli:.....

**VÁLLALKOZÁSI SZERZŐDÉS
(TERVEZET)**

amely létrejött egyrészről

Név: **Kisláng Község Önkormányzata**

Székhely: 8156 Kisláng, Fő u. 63

Képviselője: Rumpler Tibor polgármester

Adószáma: 15727402-2-07

ÁHTI: 737005

Naplóügylet-jel (NÜJ): 710956824

A projekt bankszámlaszáma és számlavezető neve :10029008-00341888-02020028 Magyar Államkincstár

Telefon: +36 22 435-502

Telefax: +36 22435502

E-mail cím: hivatal@kislang.hu

Támogatói okirat száma: TOP_PLUSZ-2.1.1-21-FE1-2022-00024

mint **megrendelő** (a továbbiakban: **Megrendelő**),

másrészről

Név :

Székhely:

Levelezési cím:

Képviseli:

Számlavezető pénzügyintézet:

Számlaszám:

Adószám:

Cégjegyzék szám:

MKIK nyilvántartási szám:

Telefonszám:

Telefax szám:

Email cím:

mint **vállalkozó** (továbbiakban: **Vállalkozó**), együttes említésük esetén Felek között az alábbi helyen és napon, az alábbi feltételek szerint:

Előzmények:

Megrendelő **Energetikai korszerűsítés Kislángon** címmel a közbeszerzésekről szóló 2015. évi CXLI. tv. (a továbbiakban: Kbt.) **Harmadik rész 112. § (1) bekezdés b) pontja szerinti** közbeszerzési eljárást folytatott le építési beruházás tárgyban **EKR001047022023** szám alatt a Kislángi Vadócz Pál Művelődési Ház, Könyvtár és Faluház komplex energetikai korszerűsítése céljából, az ajánlati felhívásban és a további közbeszerzési dokumentumokban foglaltak szerint, melynek során a **1. rész Építészeti kivitelezési munkák** tekintetében(cég neve) mint a legjobb ár-érték arányt tartalmazó ajánlatot benyújtó ajánlattevő került kihirdetésre nyertes ajánlattevőként, és ennek eredményeképpen létrejött az alábbi vállalkozási szerződés.

A hivatkozott közbeszerzési eljárás megindításának időpontja: 2023.....hó.....nap.

1) A szerződés tárgya:

Megrendelő megrendeli, Vállalkozó elvállalja a **Energetikai korszerűsítés Kislángon - 1. rész Építészeti kivitelezési munkák** tárgyú építési feladat elvégzését, az Ajánlati felhívás (továbbiakban Felhívás), valamint a további közbeszerzési dokumentumokban (a továbbiakban: Dokumentáció vagy KD), illetve a Vállalkozó ajánlata (továbbiakban: Ajánlat) szerint. A Felek rögzítik, hogy az említett dokumentumok a jelen szerződés elválaszthatatlan, szerves részét képezik és a Felekre nézve kötelező érvényűek (azok fizikai értelemben jelen szerződéshez nem kerülnek csatolásra).

A jelen szerződésben nem érintett kérdésekben – amennyiben azokra vonatkozóan a felsorolt dokumentumok tartalmazznak rendelkezéseket – a felsorolt dokumentumokban foglaltak érvényesülnek.

2) A vállalkozási díj összege:

Vállalkozó a jelen szerződés szerinti feladatai ellenértékéért az alábbi vállalkozási díjra jogosult:

A vállalkozási egyösszegű átalánydíj összege:

Nettó összesen:Ft

Felek kijelentik, hogy a jelen szerződés szerinti kivitelezési tevékenység a fordított Áfa adózás hatálya alá nem tartozik.

A vállalkozási díj tartalmazza a jelen szerződés és mellékleteiben szereplő műszaki dokumentumok figyelembevételével kitöltött árazott költségvetésben szereplő beárazott munka közbeszerzési dokumentumok szerinti megvalósításának ellenértékét, egyösszegű átalányáron elszámolva, figyelembe véve a vonatkozó jogszabályi és általános szakmai előírásokat is. A díjat a Vállalkozó a feladat és a műszaki tartalom , valamint a helyszín ismeretében határozta meg és fogadta el a megrendelést. Vállalkozó kijelenti, hogy a vállalása a tárgyban meghatározott feladatokra teljes körű, és tartalmaz minden olyan munkát, közvetett és közvetlen költséget, amely a tárgyban szereplő feladatok komplett megvalósításához szükséges (függetlenül attól, hogy a jelen szerződésben, illetve mellékleteiben esetleg nem, vagy rövidítetten szerepel, illetve nincs részletezve). Vállalkozó tudomásul veszi, hogy ha ajánlattétel során elmulasztotta az építési terület megismerését, arra utólag nem hivatkozhat, hogy az építési terület valamely körülményével nem volt tisztában az ajánlata benyújtásakor.

A Vállalkozó a vállalkozási díjon kívül a szerződés teljesítése során a szerződés szerinti műszaki tartalom megvalósításáért Megrendelő felé semmilyen más jogcímen nem jogosult költséget elszámolni.

A szerződésben meghatározott munkának a műszaki dokumentumoktól részben eltérő tartalommal való elvégzése esetén sem térhetnek át a Felek a tételes elszámolásra. A költségvetésből hiányzó, de a műszaki leírásokban , felhívásban , tervekben, engedélyben vagy ezek valamelyikében szereplő többletmunka elszámolására a Vállalkozó nem

jogosult. Az esetleges tervmódosításból adódó, vagy műszaki szükségességből felmerülő pótmunkákat és előre nem látott többletmunkákat (a továbbiakban együttesen: pótlólagos munkák) a Vállalkozó kizárólag abban az esetben végezheti el, ha azt a Megrendelő írásban megrendeli, és ha fennállnak a Kbt. és Ptk. vonatkozó feltételei. A Vállalkozó viseli az anyagárak, munkadíjak, óradíjak, gépbérleti díjak stb. emelkedéséből eredő üzleti kockázatot, az abból eredő díjemelkedést nem háríthatja a Megrendelőre.

3) Fizetési feltételek:

A tárgyi kivitelezés a TOP_PLUSZ-2.1.1-21-FE1-2022-00024 számú projekt keretében biztosított pénzügyi forrásából valósul meg. A pályázat keretében elszámolható költségek tekintetében a támogatás intenzitása 100%. Finanszírozás formája: utófinanszírozás.

Vállalkozó kérheti a Kbt. 135. § (7)-(8) bekezdés alapján a szerződésben foglalt – tartalékkeret és Áfa nélkül számított – teljes ellenszolgáltatás **legfeljebb 45%-ának** megfelelő összeg előlegként történő kifizetését. Előleg igénylése esetén az előleget a Vállalkozó **a végszámlában** köteles elszámolni úgy, hogy a folyósított előleg összege a végszámla ellenértékébe beszámításra (levonásra) kerül. **A nettó mértékben meghatározott előlegre az Áfa felszámítása és számlázása az Áfa törvény rendelkezési szerint történik.** A Vállalkozó köteles a folyósított előlegről előlegszámlát kiállítani, és azt a Megrendelő részére megküldeni az ÁFA törvény szerinti határidő betartásával. Az előleg fizetési határideje: az építési munkaterület átadását követő 15 napon belül. A vállalkozói előlegigénylést a teljes igényelt előleg összegére (*teljes ellenszolgáltatás legfeljebb 45 %-ának megfelelő*) a szerződés hatálybalépését követően de legkésőbb az építési munkaterület átadása napján kéri Megrendelő benyújtani annak érdekében, hogy a fentebb rögzített 15 napos fizetési határidőt be tudja tartani. Az előleg igénybevétele lehetséges de nem kötelező. Az előleg összegére részben kér előlegvisszafizetési biztosítékot Megrendelő, a 45%-os előlegből 25 %-os részre nem kér biztosítékot Megrendelő az e feletti 20 %-os része igen. Az előleg-visszafizetési biztosíték szolgáltatásának határideje az előleg igénylő dokumentum benyújtásának időpontja. Az előleg-visszafizetési biztosíték szolgáltatásának kötelezettségét a Kbt. 134.§(6)bek. a) pontja szerinti biztosítéki formák valamelyikén kell teljesíteni. Az előleg igényelhető, de igénybevétele nem kötelező és az előírt maximum mértékű előlegtől kisebb mértékben is igényelhető. Az előleg összegéről előlegszámlát köteles kiállítani Vállalkozó az Áfa törvény és a NAV útmutatása szerint.

Amennyiben az előleg nem kerül visszafizetésre felmondás esetén a felmondást vagy a szerződés egyéb okból történő megszűnésének időpontját megelőzően, vagy a szerződés lehetetlenülését okozó vis maior esetén az esemény bekövetkezését megelőzően, akkor az előleg teljes hátralevő részének visszafizetése azonnal esedékessé válik, és az aktuális számlából kell levonni, illetve ha az nem lehetséges, azzal el kell számolni, beleértve a beszámítás lehetőségét is, és indokolt esetben Megrendelő részére haladéktalanul, de maximum 3 banki napon belül vissza kell téríteni.

Vállalkozó a teljesítés során teljesítési igazolás alapján 1 db végszámla benyújtására jogosult az alábbiak szerint:

Végszámla 100 %-os készültségnél, mértéke a nettó vállalkozási díj 100 %-a.

A végszámla a műszaki átadás-átvételi eljárás jegyzőkönyvben igazolt sikeres lezárását

követően, a Megrendelő és műszaki ellenőre által közösen kiadott, a hiba és hiánymentes teljesítést igazoló teljesítésigazolás kiállítását követően állítható ki, ami magában foglalja azt, hogy a műszaki átadás-átvétel során feltárt hibák és hiányosságok kijavítása/pótlása előtt végszámla nem állítható ki.

A teljesítési igazolás kiállítása a teljesítés időpontjától számítva olyan határidővel történik (maximum 6 nap) , hogy a számla kiállítására irányadó határidőben a számlát a Vállalkozó ki tudja állítani az Áfa törvény rendelkezései szerint.

Vállalkozó köteles a végszámla mellett a tételes költségvetés szerinti számlarészletezőn bemutatni a teljesítést az ajánlata részeként benyújtott árazott költségvetés figyelembevételével . Amennyiben közös ajánlattevőként kerül teljesítésre a vállalkozási szerződés, akkor minden ajánlattevő (Vállalkozó) a saját maga által teljesített munkák tekintetében nyújtja be a számláját Megrendelőnek a felek együttműködési megállapodásában (konzorciumi szerződés) foglaltak betartásával. A végszámla fogalma alatt nem egyetlen darab számviteli bizonylat értendő hanem számlabenyújtási alkalom, mert ha közös ajánlattevői teljesítés van előfordulhat, hogy több vállalkozó együttesen teljesítette az adott műszaki készültségi fokot, és mindenki a maga részesedését számlázza le Megrendelő részére, mely szabály az előleg igénylésére is alkalmazandó , közös ajánlattevői teljesítés esetén minden Vállalkozó a rá jutó vállalkozási díjhoz arányosan igényelheti az előleget.

Vállalkozó jelen szerződésbe foglaltan nyilatkozik arról , hogy az alvállalkozói teljesítések elmaradásával vagy hibás teljesítésével kapcsolatos igényeinek biztosítékeként legfeljebb a szerződés szerinti, áfa nélkül számított ellenszolgáltatás 10-10%-át elérő biztosítékot kötött ki az alvállalkozóival kötött szerződésben a 322/2015. (X. 30.) Korm. rendelet 27.§(2) bekezdésével összhangban .

Megrendelő alkalmazza a Kbt. 135. § (1) bekezdését a teljesítési igazolások kiállítására. Az igazolt teljesítés ellenszolgáltatásának kifizetése a Ptk. 6:130. § (1)-(2) bekezdése szerinti 30 napos fizetési határidővel történik, banki átutalással Amennyiben Vállalkozó a teljesítéshez alvállalkozót vesz igénybe, a Ptk. 6:130. § (1)-(2) bekezdésétől eltérően a 322/2015. (X.30.) Korm. rendelet 32/A. § alkalmazandó a kifizetés során. A szerződésben meghatározott fizetési határidő kezdő napja az a nap, amelyen a számla valamennyi melléklete a Megrendelő részére átadásra került. A szerződés, elszámolás , számlázás és a kifizetés pénzneme a forint (HUF).

A fizetési feltételek kapcsán irányadó további jogszabályok:

- 2007. évi CXXVII. törvény az általános forgalmi adóról,
- 2000. évi C. törvény a számvitelről,
- 256/2021. (V. 18.) Korm. rendelet a 2021–2027 programozási időszakban az egyes európai uniós alapokból származó támogatások felhasználásának rendjéről

A Vállalkozó az általa kiállított számlát három példányban a Megrendelő képviselőjének küldi meg (adja át), vagy a papír alapú számla helyett Megrendelő köteles fogadni és feldolgozni az olyan elektronikus számlákat, amelyek megfelelnek a vonatkozó európai

szabványnak (EN 16931-1:2017), valamint az e szabványhoz az Európai Unió Hivatalos Lapjában közzétett szintaxislistának, ekörben Megrendelő hivatkozik a Kbt. 27/A §-ra valamint fizetési feltételek tekintetében hivatkozik a 135. §(1),(3) , (5), (6),(7),(8), (10)-(11) bekezdéseire . A Vállalkozó által kiállított számlát a Megrendelő ezzel felhatalmazott képviselője – a Vállalkozó teljesítésének jelen szerződésnek megfelelő műszaki tartalom és a vonatkozó jogszabályi-hatósági előírásoknak való megfelelése esetén – leigazolja.

Megrendelő a Kbt. 43.§ (2) bek. e) pontja alapján köteles az EKR-ben közzétenni szerződés teljesítésébe bevont alvállalkozóval összefüggő következő adatokat, melyhez Vállalkozó mint nyertes ajánlattevő köteles adatot szolgáltatni olyan határidővel, hogy Megrendelő a rá vonatkozó közzétételi kötelezettségnek a vonatkozó hatúridő lejárta előtt eleget tudjon tenni:

ea) az alvállalkozó megnevezését, adószámát, a közbeszerzésnek azt a részét, amelynek teljesítéséhez az alvállalkozót a Vállalkozó igénybe kívánja venni, az alvállalkozói teljesítés várható százalékos arányát a vállalkozói teljesítésen belül, valamint az ellenszolgáltatás alvállalkozói szerződésben meghatározott értékét az alvállalkozó Vállalkozó általi bejelentését követő harminc napon belül, továbbá

eb) az alvállalkozói teljesítés tényleges százalékos arányát a vállalkozói teljesítésen belül, az ellenszolgáltatás teljesítésének időpontját és a kifizetett ellenszolgáltatás értékét a Kbt. 43.§ (1) bekezdés c) pontja szerinti adatok rögzítésével egy időben.

Felek rögzítik, hogy a Kbt. 43.§ (1)-(2) bekezdés szerinti adatok közérdekből nyilvános adatok, azok nyilvánosságra hozatala üzleti titokra hivatkozással nem tagadható meg. Ettől eltérően amennyiben a felek az ajánlatot a szerződés mellékletévé teszik, az ajánlat nyilvánosságára a Kbt.44. § alkalmazandó.

4.) Vállalt teljesítési határidők és munkavégzés időbeli szervezésére vonatkozó kikötések:

Az Építési munkaterülettel érintett ingatlan helyrajzi száma és címe: Magyarország 8156 Kisláng Fő utca 77 . HRSZ.: 342

- a) Az Építési munkaterület átadásának időpontja: a szerződés hatályba lépését követően és attól számított maximum **10** napon belül. Munkaterület átadására csak hatályos vállalkozási szerződés alapján kerülhet sor. Építési terület csak egyben vehető át a munkavégzéssel érintett területre vonatkozóan. Az Építési napló megnyitása a munkaterület átadásakor történik.
- b) A munkaterület szerződés szerinti átadása esetén a szerződés tárgyát képező munka teljesítési határideje: a munkaterület átadásától számított **60 naptári nap**.

Megrendelő a munkaterületként szolgáló épületet egyben átadja a Vállalkozó részére de azzal a kikötéssel, hogy nem iskolaszüneti napokon, azaz tanítási napokon a ablakcsere esetében a belső munkavégzés szakaszosan a Megrendelővel előre egyeztetetten lehetséges nem pedig egyszerre a teljes épületben, tekintettel arra, hogy az épületben lévő általános iskola üzemszerű működése a beruházás teljes időtartama alatt biztosított kell legyen. Valamint nyílászáró csere, csak úgy történhet egy adott napon, hogy nyitott

azaz ablak nélküli felület nem lehet az adott munkanap végén. Ha a teljesítési határidő nem munkanapon jár le akkor az azt követő első munkanapon kell lejáratnak tekinteni. Megrendelő előteljesítést elfogad. A határidőt csak megalapozott és Megrendelő által elismert akadályoztatás, vagy elrendelt pótmunka módosíthatja, mely esetekben a Kbt. szerződésmódosításra vonatkozó rendelkezései az irányadóak.

Az átadás-átvételi eljárás javasolt időpontjáról Vállalkozó legalább 5 munkanappal köteles Megrendelőt értesíteni készre jelentés formájában, Megrendelő köteles Vállalkozó végátadását megelőző készre jelentése alapján az átadás-átvétel időpontját kitűzni. A Vállalkozó köteles a végátadás esetén a szükséges hatóságok kiértesítését elvégezni, és ott megjelenni. Határidőben teljesít a Vállalkozó, ha az átadás-átvétel a jelen pontban előírt teljesítési határidőn belül megkezdődik. A műszaki átadás-átvételi eljárás a Ptk. szabályai szerint történik, időtartama maximum 30 nap.

5.) Szerződéses biztosítékok:

Szerződésszegési kötbérek: Késedelmi és hibás teljesítési kötbér:

A jelen szerződésben meghatározott kötbérterhes teljesítési véghatáridő késedelmes teljesítése esetén a Vállalkozót minden késedelmes nap után a teljes nettó vállalkozási díjára vetített naptári naponkénti **0,5 % kötbér** terheli. A késedelmi kötbér abban az esetben érvényesíthető, ha a Vállalkozó olyan okból esik késedelembe, amelyért felelős.

Megrendelő hibás teljesítés esetén ha a hiba javítható, korrigálható akkor a hiba bejelentésétől a hiba Megrendelő által elismert kijavításának időpontjáig késedelmi kötbér alkalmazására jogosult, és a Vállalkozót minden hibás teljesítéssel érintett nap után a teljes nettó vállalkozási díjára vetített naptári naponkénti **0,5 %** késedelmi kötbér terheli (*a hibátlan teljesítés késedelme*). A Vállalkozó hibásan teljesít, ha a szolgáltatott dolog, illetve az általa végzett munkák minősége nem felel meg a teljesítéskor a jogszabályokban és e szerződésben meghatározott tulajdonságoknak, és rendeltetési célnak, vagy ha a szolgáltatott dologban a teljesítéskor nincsenek meg a jogszabályokban és a szerződésben meghatározott tulajdonságok, továbbá, ha a teljesítés során nem tartja be valamely, e szerződésben vállalt, vagy jogszabályban foglalt kötelezettségét.

Amennyiben a hibás teljesítés annak természete/jellege okán fogalmilag nem javítható, korrigálható, akkor a hibás teljesítéssel érintett munkarész értékének 15 %-a a hibás teljesítési kötbér mértéke/ hibás teljesítési alkalom de minimum nettó 100.000,-Ft/hibás teljesítési alkalom mértékű hibás teljesítési kötbér terheli a Vállalkozót. A minimum kötbért azaz nettó 100.000,-Ft/hibás teljesítési alkalom fizetendő abban az esetben is ha a hibás teljesítéssel érintett teljesítés értéke összességében nem megállapítható.

A fentiek szerinti szerződésszegési kötbérek maximális mértéke a nettó vállalkozási díj 20 %-a.

Amennyiben a szerződésszegési kötbérek együttes összege meghaladja a maximális 20%-os mértéket, Megrendelő jogosult a szerződést rendkívüli felmondással megszüntetni és megghiúsulási kötbért érvényesíteni anélkül, hogy érdekmúlását bizonyítania kellene. Ebben az esetben a teljesítést olyan okból kell megghiúsultnak tekinteni, amelyért a Vállalkozó felelős, és Vállalkozó megghiúsulási kötbér fizetésére köteles.

Ezen esetben a meghiúsulási kötbér mellett késedelmi vagy hibás teljesítési kötbér nem kerül érvényesítésre, a meghiúsulási kötbér alkalmazása kizárja a teljesítés követelését.

Meghiúsulási kötbér :

Ha a teljesítés olyan okból, melyért Vállalkozó felelős meghiúsul, Vállalkozó a teljes nettó vállalkozási díj 30 %-ának megfelelő meghiúsulási kötbér fizetésére köteles. Szerződő Felek rögzítik, hogy Vállalkozó kötbérfizetési kötelezettsége nem érinti a kötbéren felüli kártérítési kötelezettségét. Megrendelő számára kár lehet kifejezetten, de nem kizárólag, ha a Vállalkozó késedelme miatt a Megrendelő a támogatás összegével határidőben nem tud elszámolni, amely pénzügyi forrásvesztést eredményezhet. A Vállalkozó kizárólagosan felelős minden olyan kárért, melyet alkalmazottai, alvállalkozói, vagy egyéb teljesítési segédei a Megrendelőnek, az építtetőnek, más alvállalkozóknak, illetve harmadik személynek okoztak. Vállalkozó az általa okozott károkat köteles közvetlenül rendezni, illetve a Megrendelőt mentesíteni minden kárigény követelés alól, amelyek az általa okozott károkkal kapcsolatban merültek fel. A Vállalkozó köteles megfizetni a Megrendelő számára minden olyan bírságot, hatósági díjat, egyéb költséget, amelyet a Megrendelőre a Vállalkozónak, illetve alvállalkozójának, szub-alvállalkozójának (*alvállalkozó alvállalkozója*), egyéb teljesítési segédjének magatartása, vagy mulasztása miatt szabtak ki.

Kötbérek kifizetése:

Megrendelő a Kbt. 135. § (6) bekezdés szerint jogosult bármely kötbérkövetelését az általa a Vállalkozónak fizetendő összegbe beszámítani, úgy hogy a kötbér összege levonásra kerül legkésőbb a végszámlából. Amennyiben Megrendelőnek Vállalkozó nem teljesítése következtében nem keletkezik ellenérték-fizetési kötelezettsége vagy a Vállalkozót megillető ellenérték nem fedezi a kötbér teljes összegét, úgy Megrendelő Kötbér Értesítőt (kötbér felszólítás) küldhet a Vállalkozónak, aki annak kézhezvételétől számított 8 napon belül köteles a kötbért Megrendelő részére banki átutalás útján kifizetni.

Jótállási biztosíték:

A Vállalkozó a Szerződés alapján a jótállás körébe tartozó kötelezettségei teljesítésének biztosítására köteles jótállási biztosítékot nyújtani. A jótállási biztosíték mértéke a tartalékkeret és Áfa nélküli nettó vállalkozási díj 3 %-a. A Vállalkozó a jótállási biztosítékot a jótállási időszak kezdetekor köteles átadni a Megrendelőnek a Kbt.-ben foglaltak szerint .

Az óvadék formájában rendelkezésre bocsátott biztosíték visszafizetésének határideje a jótállás időtartamának lejáratát követő 30. nap. Az okirati formában rendelkezésre bocsátott jótállási biztosítéknak a jótállási időszak lejáratát követő 30 napig kell érvényesnek lennie.

A Vállalkozó a jótállási biztosítékot – választása szerint – teljesítheti a Kbt. 134. § (6) bekezdés a) pontja szerinti biztosítéki formákkal.

A Vállalkozó által biztosítékként nyújtott garancia nyilatkozatnak tartalmaznia kell az alábbiakat:

- pontos hivatkozást a közbeszerzési eljárásra, a Szerződésre, a Szerződés tárgyára és magyar jog alkalmazására;
- azt, hogy a garancia a Vállalkozó Szerződésben foglalt kötelezettségei teljesítésének biztosítékául szolgál;
- a Megrendelő, mint kedvezményezett megjelölését;
- a garancia összegét,
- a garancia érvényességi idejét;
- azt, hogy a garancia feltétel nélküli és visszavonhatatlan;
- továbbá azt a nyilatkozatot, mely szerint a kedvezményezett első igénybejelentésére kifogás és vita, valamint a beszámítás joga nélkül a garancia összeghatáráig bármilyen összeget, vagy összegeket kifizetnek a kedvezményezettnek anélkül, hogy a követelés alapját, vagy indokát meg kellene jelölnie, vagy bizonyítania kellene.
- a Ptk. 6:435. § (3) bekezdése a garantőr teljesítését korlátozó és/vagy feltételhez kötő rendelkezések kifejezett kizárását.

A kezesi kötelezvénynek tartalmaznia kell az alábbiakat:

- pontos hivatkozást a közbeszerzési eljárásra, a Szerződésre, a Szerződés tárgyára magyar jog alkalmazására;
- azt, hogy a kezesi kötelezvény a Vállalkozó szerződésben foglalt kötelezettségei teljesítésének biztosítékául szolgál;
- a Megrendelő, mint kedvezményezett megjelölését;
- a kezesi kötelezvény összegét,
- a kezesi kötelezvény érvényességi idejét;
- azt, hogy a kezesi kötelezvény visszavonhatatlan;
- továbbá azt a nyilatkozatot, mely szerint a kedvezményezett első igénybejelentésére a kezesi kötelezvény összeghatáráig bármilyen összeget, vagy összegeket készfizető kezesként kifizetnek a kedvezményezettnek,
- a Ptk. 6:435. § (3) bekezdése a garantőr teljesítését korlátozó és/vagy feltételhez kötő rendelkezések kifejezett kizárását

A biztosíték visszavonhatatlan kötelezettségvállalás arra az esetre, ha a Vállalkozó a Szerződésből eredő jótállási kötelezettségeit nem szerződésszerűen teljesíti, és a hiányosságokat nem vagy csak részben orvosolja.

Amennyiben a Vállalkozó(k), mint közös Vállalkozók kerültek nyertesként kiválasztásra, a Szerződés teljesítésére vonatkozó egyetemleges kötelezettségüknek megfelelően olyan biztosítékot kötelesek szolgáltatni, mely megfelel az egyetemlegesség követelményének, bármelyik Vállalkozó nem szerződésszerű teljesítése biztosítja az igényérvényesítést.

Amennyiben a Vállalkozó a Szerződésben vállalt kötelezettségének a Megrendelő írásbeli felszólításra a megadott határidőn belül nem, vagy nem megfelelően tesz eleget, úgy:

- a pénzügyi intézmény vagy biztosító saját kötelezettsége alapján a Megrendelő írásbeli felszólítására – garantőrként az alapjogviszony vizsgálata nélkül – azonnal köteles kifizetni a Megrendelőnek az általa megjelölt összeget, a garancia/kezeségvállalás értékhatáráig; vagy
- amennyiben a Vállalkozó a Biztosítékot a Megrendelőbanknál vezetett

.....számú számlájára történő átutalással teljesíti, úgy Megrendelő az általa megjelölt összeget a biztosíték összegéből jogosult lehívni

Közös ajánlattevői teljesítés esetén a biztosítékot elegendő ha közös ajánlattevők egyike bocsátja ajánlatkérő rendelkezésére de akkor minden közös ajánlattevőre ki kell terjedjen az egyetemleges felelősség kötelezettségére tekintettel.

6) Fizetés késedelve:

Amennyiben a Megrendelő a fizetési kötelezettségének teljesítésével késedelembe esik, úgy a késedelembe esés időpontjától kezdődően a fizetési kötelezettség teljesítéséig terjedő időszakra köteles a Vállalkozónak – az őt megillető díjazáson felül – a 2013. évi V. tv. 6:155. § (1)-(2) bekezdéseiben meghatározott mértékű késedelmi kamatot is megfizetni. A Vállalkozó kijelenti, hogy a késedelmi kamaton kívül más igényt, követelést nem terjeszt elő Megrendelővel szemben Megrendelő késedelmes fizetése esetén.

7) Jótállás:

A jótállás időtartama: **36 hónap**

A jótállási időszak kezdetét a sikeres műszaki átadás-átvételi eljárás napjától kell számítani.

Jótállási kötelezettsége alapján Vállalkozó a kifogás kézhezvételétől számított 8 napon belül, életet vagy egészséget, testi épséget veszélyeztető hiba esetén haladéktalanul köteles a helyszínen hibavizsgálatot tartani és a hiba megszüntetése/kárelhárítás érdekében szükséges intézkedéseket a műszakilag indokolt legrövidebb időn belül megkezdeni, és maximum a kifogás kézhezvételétől számított 20 napon belül befejezni.

Amennyiben Vállalkozó a jótállási időszak alatt a jótállási kötelezettségeit nem, nem megfelelően vagy nem határidőre teljesíti, Megrendelő jogosult a munkát más vállalkozóval elvégeztetni, és felmerült költségeit a jótállási biztosítékból kielégíteni.

Az okirati formában nyújtott jótállási biztosíték vonatkozásában arra tekintettel állapították meg Felek, hogy a jótállás utolsó napjától számított 30 napig még érvényesnek kell lennie, hogy azokban az esetben ha a jótállási időszak alatti hibabejelentés a jótállási időszak utolsó napjaira esik, és a Vállalkozó a rendelkezésére álló maximum 20 nap alatt nem teljesíti jótállási kötelezettségeit, akkor Megrendelőnek rendelkezésére álljon legalább még 10 nap az okirati formában nyújtott jótállási biztosíték lehívására annak lejárta előtt.

A jótállási időszak vége előtt felek helyszíni bejárást tartanak, megállapításukat jegyzőkönyvben rögzítik. A Vállalkozó jótállási kötelezettsége nem áll be, ha a hiba rendeltetésellenes vagy szakszerűtlen használat, szándékos rongálás, vagy erőszakos behatás, rendkívüli időjárási körülményekből származó elemi kár miatt következett be.

8) Építési-szerelési biztosítás

A322/2015. (X. 30.) Korm. rendelet 26. §-a alapján köteles Vállalkozó - saját felelősségének korlátozása nélkül – legalább **35 000 000 Ft/év** és **5 000 000 Ft/kár**

építési-szerelési biztosítást kötni és Megrendelő részére ennek biztosítótól származó igazolását valamint a kötvény másolatát átadni, a biztosításnak érvényben kell maradnia a végszámra benyújtásáig.

A Vállalkozó a fenti pont szerinti biztosításra vonatkozó biztosítói igazolást -vagy annak eredetivel megegyező másolatát- és a kötvény másolatát köteles **Megrendelő részére átadni** legkésőbb a szerződéskötés időpontjáig, igazolva ezzel a biztosítás Megrendelőre és beruházásra való kiterjesztettségét is, mely igazolások átadásának hiánya a szerződéskötéstől való visszalépést jelenti.

Amennyiben a Vállalkozó szerződésben meghatározott időn belül elmulasztja érvényben tartani a vállalkozási szerződés által előírt biztosítását, a Megrendelő jogosult arra, hogy a nem érvényben tartott biztosítás helyett a biztosítást maga megkösse, a biztosítási díjakat befizesse. A Megrendelő ezeket a biztosítás megkötésével, érvényben tartásával összefüggő költségeket, díjakat jogosult a Vállalkozó esedékes kifizetéséből levonni a Kbt. 135. § (6) bekezdésével összhangban.

A Vállalkozó köteles a biztosítókat és a Megrendelőt értesíteni az építési beruházás megvalósításának módjában, mértékében történt változásokról, és arról gondoskodni, hogy a biztosítás mindenkor összhangban legyen a szerződés feltételeivel. A Vállalkozó a Megrendelő részére a biztosítás fenntartását időszakonként a biztosítási díj megfizetésére vonatkozó a biztosító által kiállított díjrendezettséget igazoló biztosítási fedezetigazolás másolatának bemutatásával is igazolni köteles a Megrendelő ez irányú felszólítása esetén. Amennyiben biztosítási esemény (haláleset, sérülés, vagyoni kár, vagy veszteség) következik be, a Vállalkozó erről a biztosítót, és a Megrendelőt haladéktalanul tájékoztatni köteles, továbbá a Szerződés előírásain túl is köteles megtenni mindent a biztosítóval szembeni igények érvényesítése érdekében.

A Vállalkozó köteles folyamatosan tájékoztatni a Megrendelőt a biztosítóval szembeni igényérvényesítési folyamata során törtétekről, a dokumentumok másolati példányának megküldése mellett. A biztosítási szerződés megléte nem mentesíti Vállalkozót a biztosítás terhére nem rendezhető károk megtérítési kötelezettsége alól.

9) A szerződő felek helyszíni képviselői:

A megrendelő műszaki ellenőre, egyben a műszaki teljesítés igazolója:

Cég név:.....
Cím:.....
..... (személy neve) műszaki ellenőr
Tel:.....
Névjegyzéki nyilvántartási száma:.....

Vállalkozó helyszíni képviselője:

Neve:

Telefon száma:

Felelős műszaki vezető neve, címe:

Telefon száma:

E-mail:

Felelős műszaki vezető névjegyzéki nyilvántartási száma:

10) Teljesítés

A Vállalkozó a kivitelezés teljes időtartama alatt köteles **elektronikus építési naplót** vezetni, az építőipari kivitelezési tevékenységről szóló 191/2009. (IX. 15.) Korm. rendelet szerint, amennyiben azt a rendelet előírja. Üvegkapu alkalmazása a beszerzés becsült értékére tekintettel nem kötelező.

A szerződést a közbeszerzési eljárás alapján nyertes ajánlattevőként szerződő félnek azaz Vállalkozónak - illetve adott esetben közösen ajánlatot tevőknek kell teljesítenie.

Megrendelő a Kbt. 135. § (6) bekezdés szerint jogosult bármely kötbérvisszatérítését az általa a Vállalkozónak fizetendő összegbe beszámítani, úgy hogy a kötbér összege levonásra kerül legkésőbb a végszámlából. Amennyiben Megrendelőnek Vállalkozó nem teljesítése következtében nem keletkezik ellenérték-fizetési kötelezettsége vagy a Vállalkozót megillető ellenérték nem fedezi a kötbér teljes összegét, úgy Megrendelő Kötbér Értesítőt (kötbér felszólítás) küldhet a Vállalkozónak, aki annak kézhezvételétől számított 8 napon belül köteles a kötbért Megrendelő részére banki átutalás útján kifizetni.

A teljesítés akkor hibátlan, ha a jelen szerződésben foglalt feladat elvégzését a Vállalkozó határidőre elvégezte, a Megrendelő képviselője a feladat elvégzését leigazolta.

Vállalkozó a szerződéses feladat teljesítésével kapcsolatos valamennyi észrevételét közvetlenül a Megrendelő által megbízott műszaki ellenőrnek jelenti; kivételt képez az olyan eseményről vagy cselekményről való jelentéstétel, amelynél halaszthatatlan intézkedés szükséges.

A Vállalkozó köteles állandó helyszíni képviselője által biztosítani a szükséges szakfelügyeletet és szakmai irányítást, a felelős műszaki vezetést.

Az ajánlati felhívás III.1.3) pontjában M.2.) alk. követelmény tekintetében megajánlott 1 fő szakember szakmai többletapasztalata :.....hónap. A szakember neve:

Az épülethőszigetelési kivitelezési munkákat végző 1 fő vezető szakember épület hőszigetelési kivitelezési munkák területén szerzett szakmai tapasztalata:.....hónap. A szakember neve:

A nyílászárók cseréjének kivitelezési munkáit végző 1 fő vezető szakember nyílászáró cserék kivitelezési munkáinak területén szerzett szakmai tapasztalata :.....hónap. A szakember neve:

Ajánlatkérő a fenti szakemberek teljesítésbe történő bevonását fokozottan ellenőrzi, melynek elmaradása szerződésszegésnek minősül ezért az 5.) pontban részletezett kötbér alkalmazását és adott esetben a szerződés felmondását eredményezheti.

Felek rögzítik, hogy a Megrendelő a Vállalkozó számára a munkavégzéshez esetlegesen szükséges elektromos energia-, és vízvételzési lehetőséget ingyenesen biztosítja, ezen közműköltségeket a teljesítés időtartama Megrendelő fizeti. Vállalkozó munkavállalói részére köteles biztosítani mobil WC-t melynek költségét

a vállalkozási díj tartalmazza .

Vállalkozó saját maga köteles gondoskodni minden eszközének, berendezésének, járművének, helyszíntre beszállított alapanyagoknak az állag és-, vagyonmegóvásáról. Megrendelő mindennemű felelősséget kizár az ezen tárgyban bekövetkezett kárért. Vállalkozó a jelen Szerződés aláírásával kijelenti, hogy építőipari kivitelezési tevékenységét az épített környezet alakításáról és védelméről szóló 1997. évi LXXVIII. törvény (a továbbiakban: Étv.) 39. és 39/A. §-ában meghatározottak szerint folytatja. Vállalkozó a jelen Vállalkozási Szerződés aláírásával kijelenti továbbá, hogy a jelen Vállalkozási Szerződés teljesítése során építőipari kivitelezési tevékenységet kizárólag olyan Gazdasági Szereplő végez, amely Gazdasági Szereplő megfelel az Étv. 39. § (3) vagy (4) bekezdése szerinti követelményeknek.

A Vállalkozó a kivitelezés során a műszaki előírásoknak megfelelő anyagokat és berendezéseket köteles beépíteni. A kivitelezés során a beépített anyagok és szerkezetek létrehozásánál és a megfelelés igazolása során az épített környezet alakításáról és védelméről szóló 1997. évi LXXVIII. tv. 41. §-ának (1) és (2) bekezdései, az országos településrendezési és építési követelményekről szóló 253/1997. (XII. 20.) Korm. rendelet, az építési termék építménybe történő betervezésének és beépítésének, ennek során a teljesítmény igazolásának részletes szabályairól szóló 275/2013. (VII.16.) Korm. rendelet, és az építésügyi és az építésüggyel összefüggő szakmagyakorlási tevékenységekről szóló 266/2013 (VII.11.) Korm. rendelet előírásait be kell tartani.

A teljesítés akkor hibátlan, ha a jelen szerződésben foglalt feladat elvégzését a Vállalkozó határidőre elvégezte, a Megrendelő képviselője a feladat elvégzését leigazolta. Vállalkozó a szerződéses feladat teljesítésével kapcsolatos valamennyi észrevételét közvetlenül a Megrendelő által megbízott műszaki ellenőrnek jelenti; kivételt képez az olyan eseményről vagy cselekményről való jelentéstétel, amelynél halaszthatatlan intézkedés szükséges.

A Vállalkozó köteles állandó helyszíni képviselője által biztosítani a szükséges szakfelügyeletet és szakmai irányítást, a felelős műszaki vezetést. Az átadás – átvételi eljárás időpontjában a Vállalkozó köteles átadni a Megrendelő részére, jogszabály által meghatározott, a beépített anyagok megfelelési igazolásait (pl: garancialeveleket, műszaki tanúsító bizonyítványokat, stb.), valamint a jogszabály által meghatározott átadási dokumentációt „D terv”-et.

A szerződő felek megállapodnak abban, hogy a kivitelezéssel érintett területeken lévő közművekre tekintettel esetlegesen szükségessé váló (a közművek kezelői által biztosítandó) szakfelügyeleti díjakat (gáz, áram, víz, szennyvíz stb.) a Vállalkozó viseli teljes egészében, annak összegét a vállalkozási díj tartalmazza.

11) Műszaki átadás-átvétel

Az átadás-átvételi eljárás megkezdésének legkésőbbi időpontja a 4. pont szerinti kivitelezési határidő utolsó napja.

Amennyiben Vállalkozó írásbeli értesítésére (készre jelentés) a Megrendelő a szerződésben az átadás-átvételi eljárás megkezdésére meghatározott határidőt követő tizenöt napon belül nem kezdi meg az átadás-átvételi eljárást, vagy megkezdi, de a szerződésben - a Ptk. 6:247. § (2) bekezdésére figyelemmel - meghatározott határidőben nem fejezi be, a Vállalkozó

kérésére a teljesítésigazolást köteles kiadni .

A műszaki átadás-átvételi eljárás megkezdésének feltétele a kivitelezés során esetlegesen okozott károk helyreállítása.

Megrendelő a Vállalkozó által megjelölt időpontra kitűzött átadás-átvételi eljárás során megvizsgálja az elkészült építőipari kivitelezési tevékenységet és a szerződésben foglaltak teljesülését.

Ha a Megrendelő a hibák, hiányok, hiányosságok kijavítását kéri, az átadás-átvételi jegyzőkönyvnek tartalmaznia kell a kijavítás határidejét és a kijavításért és az átvételért felelős személy megnevezését. Ha hiánypótlási jegyzőkönyv vagy hibajegyzék is készül, akkor azt a Vállalkozó kivitelezőnek alá kell írnia. A teljesítés a műszaki átadás-átvétel során esetlegesen észlelt hibák, hiányok, hiányosságok kijavításával és ennek a műszaki ellenőr általi leigazolásával valósul meg.

A Vállalkozó az elkészült létesítményt a műszaki átadás-átvételi eljárás keretében adja át a Megrendelőnek.

A műszaki átadás-átvételi eljárás **időtartama maximum 30 nap**, első nap az eljárás megkezdésének a napja. Megrendelő köteles a Kbt. 142. § (1) és (5)-(6) bekezdései szerinti dokumentálási, ellenőrzési és bejelentési kötelezettségeinek eleget tenni. A szerződés teljesítése során a Kbt. 135-136. §-ig terjedő rendelkezések értelemszerűen irányadók.

12) A szerződés megszüntetése

A szerződésben foglalt kötelezettségek súlyos megszegése esetén – amennyiben szerződő felek a szerződésszegés megítélésének tekintetében tárgyalásos úton nem tudnak megegyezni, a sérelmet szenvedő fél jogosult – kártérítési igényének fenntartása mellett – a szerződést írásban azonnali hatállyal felmondani.

A Kbt. 143. § (1) bekezdése alapján Megrendelő a szerződést felmondhatja, vagy - a Ptk.-ban foglaltak szerint - a szerződéstől elállhat, ha:

- a) feltétlenül szükséges a szerződés olyan lényeges módosítása, amely esetében a Kbt. 141. § alapján új közbeszerzési eljárást kell lefolytatni;
- b) a Vállalkozó nem biztosítja a Kbt. 138. §-ban foglaltak betartását, vagy az Vállalkozó személyében érvényesen olyan jogutódlás következett be, amely nem felel meg a Kbt. 139. §-ban foglaltaknak; vagy
- c) az EUMSZ 258. cikke alapján a közbeszerzés szabályainak megszegése miatt kötelezettségszegési eljárás indult vagy az Európai Unió Bírósága az EUMSZ 258. cikke alapján indított eljárásban kimondta, hogy az Európai Unió jogából eredő valamely kötelezettség tekintetében kötelezettségszegés történt, és a bíróság által megállapított jogsértés miatt a szerződés nem semmis.

Megrendelő jogosult a szerződéstől elállni, ha a Vállalkozó ellen a szerződéskötést követően felszámolási, végelszámolási, hivatalból törlési, illetve egyéb, a megszüntetésére irányuló eljárás indul.

Megrendelő köteles a szerződést felmondani, vagy - a Ptk.-ban foglaltak szerint - attól elállni, ha a szerződés megkötését követően jut tudomására, hogy a szerződő fél tekintetében a közbeszerzési eljárás során kizáró ok állt fenn, és ezért ki kellett volna zárni a közbeszerzési eljárásból.

A Vállalkozóképviseelője - az államháztartásról szóló 2011. évi CXCV. törvény 41. § (6) bekezdése, valamint az államháztartásról szóló törvény végrehajtásáról szóló 368/2011. (XII. 31.) Korm. rendelet 50. § (1a) bekezdése alapján - nyilatkozik arról, hogy a Vállalkozó

átlátható szervezetnek minősül. A Vállalkozó képviselője köteles haladéktalanul tájékoztatni a Megrendelőt, ha az átlátható szervezetre vonatkozó feltételeknek a Vállalkozó már nem felel meg. A Vállalkozó tudomással bír arról, hogy az átlátható szervezetre vonatkozó valótlan tartalmú nyilatkozat alapján kötött visszerthes szerződést, így a jelen szerződést is, a Megrendelő felmondja vagy - ha a szerződés teljesítésére még nem került sor - a szerződéstől eláll.

Megrendelő jogosult és egyben köteles a szerződést felmondani - ha szükséges olyan határidővel, amely lehetővé teszi, hogy a szerződéssel érintett feladata ellátásáról gondoskodni tudjon -, ha

a) a Vállalkozóban közvetetten vagy közvetlenül 25%-ot meghaladó tulajdoni részesedést szerez valamely olyan jogi személy vagy személyes joga szerint jogképes szervezet, amely tekintetében fennáll a Kbt. 62. § (1) bekezdés k) pont kb) alpontjában meghatározott feltétel;

b) a Vállalkozó közvetetten vagy közvetlenül 25%-ot meghaladó tulajdoni részesedést szerez valamely olyan jogi személyben vagy személyes joga szerint jogképes szervezetben, amely tekintetében fennáll a 62. § (1) bekezdés k) pont kb) alpontjában meghatározott feltétel.

13) A szerződés teljesítésére és az alvállalkozó(k) bevonására, adataik bejelentésére a Kbt. 138.§-a vonatkozik. **Vállalkozó jelen szerződés aláírásával kifejezetten nyilatkozik, hogy nem vesz igénybe a szerződés teljesítéséhez az ajánlati felhívásban előírt kizáró okok hatálya alatt álló alvállalkozót.**

14) A Vállalkozó az általa végzett munka teljesítése során teljes körű kártérítési felelősséggel tartozik a Megrendelővel szemben mindazon károk tekintetében, melyek neki felróhatóan keletkeztek. Az alvállalkozó(k)kal csak a Vállalkozó áll jogviszonyban és tevékenységükért kizárólagosan a Vállalkozó a felelős. A Vállalkozó a jogosan igénybe vett alvállalkozó(i)ért úgy felel, mintha a feladatot maga látta volna el, jogosulatlan igénybevétel esetén pedig felelős minden olyan kárért is, amely anélkül nem következett volna be.

15) Vállalkozó személye kizárólag a Kbt. 139. § -ban előírt esetekben változhat meg.

16) Ha bármelyik fél úgy véli, hogy vis maior következett be, s ez akadályozza a kötelezettségeinek végrehajtásában, azonnal köteles írásban (elsősorban faxon) értesíteni a másik felet, s közölni vele az esemény körülményeit, okát és feltehetően várható időtartamát. Abban az esetben, ha mindkét fél által elismerten vis maior következett be, Felek jelen szerződést módosíthatják a Kbt. 141. §-ában foglaltak figyelembe vétele mellett.

17) A szerződést kizárólag a Kbt. 141. §-ában foglaltak alapján írásban lehet módosítani. Nem minősül szerződésmódosításnak a felek cégjegyzékben nyilvántartott adataiban, így különösen a székhelyében, képviselőiben, bankszámlaszámában bekövetkező változás, továbbá a szerződéskötés és teljesítés során eljáró szervezet és a kapcsolattartók adataiban bekövetkező változás. Az említett változásokról az érintett fél a másik felet – az eset körülményeitől függően – vagy előzetesen írásban 10 napos határidővel vagy a változás bekövetkezését (bejegyzését) követő 10 napon belül köteles értesíteni.

18) Amennyiben jelen szerződés egy rendelkezése teljes egészében vagy részben érvénytelenné válna, a szerződés érvényessége egyebekben azonban fennmarad, kivéve, ha e rész nélkül a felek a szerződést nem kötötték volna meg.

- 19) Vállalkozó a Kbt. 136. § (1) bekezdése alapján kötelezettséget vállal arra, hogy:
- a) nem fizethet, illetve számolhat el a szerződés teljesítésével összefüggésben olyan költségeket, amelyek a Kbt. 62. § (1) bekezdés k) pont ka)-kb) alpontja szerinti feltételeknek nem megfelelő társaság tekintetében merülnek fel, és amelyek a Vállalkozó adóköteles jövedelmének csökkentésére alkalmasak;
 - b) a szerződés teljesítésének teljes időtartama alatt tulajdonosi szerkezetét a Megrendelő számára megismerhetővé teszi és a Kbt. 143. § (3) bekezdése szerinti ügyletekről a Megrendelőt haladéktalanul értesíti.

A külföldi adóilletőségű Vállalkozó köteles a szerződéshez arra vonatkozó meghatalmazást csatolni, hogy az illetősége szerinti adóhatóságtól a magyar adóhatóság közvetlenül beszerezhet a Vállalkozóra vonatkozó adatokat az országok közötti jogsegély igénybevétele nélkül.

- 20) Ha a szerződés tárgyát képező munka teljesítése egyik félnek sem felróható okból lehetetlenné válik, a Megrendelő az addig elkészült munkát átveszi, a felek 30 napon belül elszámolnak egymással, mely során a felek felméri, és jegyzőkönyvben rögzítik az igazolt teljesítményeket, és intézkednek a pénzügyi elszámolások előkészítéséről.
- 21) Megrendelő kijelenti, hogy a szerződésben meghatározott építőipari kivitelezési tevékenység ellenértékének pénzügyi fedezetével rendelkezik. *(Az építőipari kivitelezési tevékenységről szóló 191/2009. (IX. 15.) Korm. rendelet 3. § (2) bekezdés m) pontja).*
- 22) A teljesítés során esetlegesen keletkező, a szerzői jogi védelem alá eső alkotáson Megrendelő területi korlátozás nélküli, kizárólagos és harmadik személynek átadható felhasználási jogot szerez. Jelen szerződés alapján Megrendelő jogot szerez továbbá az alkotás átdolgozására.
- A Vállalkozó által készítendő művekkel kapcsolatos szerző- és egyéb szellemi alkotásokra vonatkozó felhasználási jogok megszerzésének költsége (felhasználói jogok megszerzésének díja, jogdíj) annak az egyes művekre vonatkozó külön megjelölése nélkül a vállalkozási díj része, ezért a vállalkozási díj tartalmazza a szerződés keretében elkészített minden mű szerzői vagyoni jogainak a Megrendelőre történő átruházásának ellenértékét is. A Megrendelő jogosult arra, hogy az átruházott felhasználói jogokkal szabadon rendelkezzen, azokat egészben vagy részben harmadik személynek továbbadja, az ilyen jellegű átruházást Vállalkozó jelen szerződés aláírásával kifejezetten és általános jelleggel megengedi.
- A Vállalkozó kijelenti, hogy kizárólagos szerzője a szellemi termékeknek, amelyek egyéni, eredeti jellegű, és a saját szellemi alkotásai. A Vállalkozó szavatol azért, hogy azon nem áll fenn harmadik személynek olyan kizárólagos szerzői vagyoni/felhasználási joga, amely a Vállalkozó jelen szerződés szerinti jogszerzését és felhasználását korlátozná vagy akadályozná.
- 23) A Vállalkozó az építési munkákat saját felelősségére és veszélyére végzi. Ennek során köteles betartani és betartatni a munkavédelmi, foglalkozás egészségügyi, tűzrendészeti, katasztrófavédelmi előírásokat, munkajogi szabályokat. Vállalkozó a kivitelezés során keletkező hulladékok – engedéllyel rendelkező kezelőhöz történő – elszállítására (elszállíttatására) kötelezett szervezetként a-t nevezi meg. Vállalkozó indokolt esetben jogosult erre a célra más szervezetet igénybe venni, ezt köteles az indok megjelölésével előzetesen írásban bejelentenie a Megrendelőnek.

- 24) A Felek ezen okirat aláírásával egybehangzóan kijelentik azt, hogy a jelen szerződésből eredő szerződéses jogviszonyukból keletkező vitájuk rendezésére nem vesznek igénybe mediátori közreműködést. Jelen szerződéssel és annak tartalmával, valamint a konkrét munkával és a munkavégzés során bekövetkező eseményekkel kapcsolatos vitás kérdéseiket Felek megpróbálják békés úton, egymás között rendezni. Ennek eredménytelensége esetén felmerülő műszaki ár- és egyéb vita tekintetében szerződő felek alávetik magukat a Megrendelő székhelye szerinti Járásbíróság, vagy a jogszabályban meghatározott értékű ügyekben a Megrendelő székhelye szerinti Törvényszék illetékességének.
- 25) Szerződő felek magukra nézve kötelezőnek fogadják el, hogy a Kbt. és az államháztartásról szóló. 2011. évi CXCV törvény (a továbbiakban: Áht.) szerint illetékes ellenőrző szervezetek feladat-és hatáskörüknek megfelelően a közbeszerzési eljárásokat és az azok alapján megkötött szerződések teljesítését rendszeresen ellenőrizhetik, és hogy részükre a jogszabály szerinti információ megadása üzleti titokra való hivatkozással nem tagadható meg.
- 26) A jelen szerződésben nem rendezett kérdésekben a felek jogviszonya tekintetében a 2013. évi V. törvény a Polgári Törvénykönyvről, valamint az építőipari kivitelezési tevékenységről szóló 191/2009. (IX.15.) Korm. rendelet, továbbá a közbeszerzésekről szóló 2015. évi CXLI. tv. és egyéb vonatkozó hatályos jogszabályok rendelkezései az irányadók.
- 27) A jelen szerződés alapját képezik az alábbiakban nevesített, közbeszerzési eljárás során keletkezett dokumentumok, azok fizikai csatolása nélkül is, így különösen:
- ajánlati felhívás
 - közbeszerzési dokumentumok
 - a kiegészítő tájékoztatás (adott esetben)
 - a Vállalkozó ajánlata valamennyi hiánypótlásával, felvilágosítás nyújtásával együtt .
- 28) Jelen szerződés 4 (négy) db egymással szó szerint megegyező példányban készült, melyet a Felek – ideértve a szerződés elválaszthatatlan részét képező mellékleteit is – elolvasás és értelmezés után, mint akaratukkal mindenben megegyezőt jóváhagyólag írták alá. A szerződés 3 (három) db eredeti példánya a Megrendelőt és 1 (egy) db eredeti példánya pedig a Vállalkozót illeti meg.
- 29) A jelen szerződés hatályba lép az aláírása napján, nem egyidejű aláírás esetén a másodikként aláíró fél aláírásának időpontjában.

Kelt és hatályba lépett:

....., 2023., 2023.

<p>.....</p> <p>Megrendelő</p> <p>Kisláng Község Önkormányzata</p> <p>képviseli: Rumpler Tibor polgármester</p> <p>Pénzügyileg ellenjegyzem:</p> <p>.....</p> <p>(név és beosztás)</p>	<p>.....</p> <p>Vállalkozó</p> <p>.....</p> <p>képviseli:.....</p>
---	--

Mellékletek:

- Nyilatkozat teljesítésbe bevonnai kívánt alvállalkozókról

1. számú melléklet

NYILATKOZAT A TELJESÍTÉSBE BEVONNI KÍVÁNT ALVÁLLALKOZÓKRÓL

Alulírott mint a.....(cég neve),
 (székhely:.....) cégjegyzésre jogosult képviselője nyilatkozom, hogy az
Energetikai korszerűsítés Kislángon - 1. rész Építészeti kivitelezési munkák tárgyú
 közbeszerzési eljáráseredményeként létrejött Vállalkozási Szerződés teljesítése során az alábbi
 alvállalkozókat vesszük igénybe:

Cég neve	Adószáma	Székhelye	Ügyvezető neve, telefonszáma és email címe	Munkanem	Tervezett részesezés mértéke %- ban

Nyilatkozom továbbá, hogy valamennyi megjelölt alvállalkozó nem áll az ajánlattételi felhívásban megjelölt kizáró okok hatálya alatt.

VAGY :

az **Energetikai korszerűsítés Kislángon - 1. rész Építészeti kivitelezési munkák** tárgyú közbeszerzési eljáráseredményeként létrejött Vállalkozási Szerződés teljesítése során alvállalkozókat nem veszünk igénybe.

....., 2023.

....., 2023.

.....

Vállalkozó

.....

képviseli:.....

Kisláng Község Önkormányzata
8156 Kisláng, Fő utca 63.

Művelődési ház energetikai korszerűsítés
homlokzati hőszigetelés és homlokzati
nyílászáró csere.

KÖLTSÉGVETÉSI KIÍRÁS

Megnevezés	Anyagköltség	Díjköltség
1. Építmény közvetlen költségei	0	0
2.1 ÁFA vetítési alap	0	
2.2 ÁFA	27,00%	0
3. A munka ára	0	

Aláírás



Munkanem összesítő

Munkanem megnevezése	Anyag összege	Díj összege
Zsaluzás és állványozás	0	0
Vakolás és rabricolás	0	0
Fa- és műanyag szerkezet elhelyezése	0	0
Szigetelés	0	0
Összesen:	0	0



Zsaluzás és állványozás

Ssz.	Tételszám	Tétel szövege	Menny.	Egység	Anyag egységár	Díj egységre	Anyag összesen	Díj összesen
1	15-012-6.1	Homlokzati csőállvány állítása állványcsöből mint munkaállvány, szintenkénti pallóterítéssel, korláttal, lábdeszkával, kétlábos, 0,60-0,90 m padlószélességgel, munkapadló távolság 2,00 m, 2,00 kN/m ² terhelhetőséggel, állványépítés MSZ és alkalmazástechnikai kézikönyv szerint, 6,00 m munkapadló magasságig	320	m ²			0	0
Munkanem összesen:							0	0



Vakolás és rabilolás

Ssz.	Tételszám	Tétel szövege	Menny. Egység	Anyag egységár	Díj egységre	Anyag Díj összesen összesen
1	36-002-4-0414509	Vékonyvakolat alapozók felhordása, kézi erővel Cemix PUTZGRUND/Vakolatalapozó, Csz: K00854315	632 m ²			0 0
2	36-005-21.2.4.2-0415260	Vékonyvakolatok, színvakolatok felhordása alapozott, előkészített felületre, vödörös kiszerelésű anyagból, szilikát vékonyvakolat készítése, egy rétegben, 1,5-2,5 mm-es szemcsemérettel Baumit SilikatTop (Baumit Szilikát) vakolat, kapart 1,5 mm, fehér színcsoport (0018, 0019), Cikkszám: 255331	524 m ²			0 0
3	36-007-9.2-0415421	Lábazati vakolatok; díszítő és lábazati műgyanta kötőanyagú vakolatréteg felhordása, kézi erővel, vödörös kiszerelésű anyagból Baumit MosaikTop (Baumit Mozaik) vakolat 2 mm-es szemcseméret, 24 féle szín, Cikkszám: 255201M301-336	108 m ²			0 0
4	36-011-6-0149078	Üvegszövet háló elhelyezése, függőleges, vízszintes, ferde vagy íves felületen MASTERPLAST Masternet 160 Classic White, alkáliálló bevonattal ellátott üvegszövet háló, 160 g/m ² 5x5 mm, Cikkszám: 0102-960WH00C	632 m ²			0 0
5	36-051-6.2.1-0149058	Kültéri vakolóprofilok elhelyezése, utólagos (táblás) hőszigetelő rendszerhez (EPS), polisztirol, PVC, alumínium, rozsdamentes acél, horogacél, üvegszövet, 30 - 200 mm hőszigeteléshez, pozitív sarkokra MASTERPLAST PVC hálós élvédő Szürke, 10+10 cm, 2,5 m,	540 m			0 0
6	36-051-6.2.3-0192458	Kültéri vakolóprofilok elhelyezése, utólagos (táblás) hőszigetelő rendszerhez (EPS), rozsdamentes acélból, alumíniumból, 20 - 250 mm hőszigeteléshez, lábazati indító profilok egyenes falakhoz MASTERPLAST Thermomaster US, 200 mm, hossz: 200 cm, homlokzati hőszigetelési rendszerek indító profilja, perforált vízzel, alumínium, Csz: 0110-00200000	132 m			0 0



Fa- és műanyag szerkezet elhelyezése

Ssz.	Tételszám	Tétel szövege	Menny. Egység	Anyag egységár	Díj egységre	Anyag Díj összesen	Díj összesen
1	44-001-0	Műanyag erkélyajtó. Bukónyíló kétszárnyú, fix felülvilágítóval, Veka softline 70 profil. Háromrétegű üvegezés, $U_g=0,7$ W/m ² K float. Kívül aranytölgy, belül fehér színben. 148*267 cm	4 db			0	0
2	44-002-0	Műanyag ablak. Bukónyíló kétszárnyú, fix felülvilágítóval, Veka softline 70 profil. Háromrétegű üvegezés, $U_g=0,7$ W/m ² K float. Kívül aranytölgy, belül fehér színben. 177*296 cm alakos	2 db			0	0
3	44-003-0	Műanyag bejárati portál. Kétszárnyú ajtóval, oldalvilágítóval, fix felülvilágítóval, Veka softline 70 profil. Háromrétegű üvegezés, $U_g=0,7$ W/m ² K float. Kívül aranytölgy, belül fehér színben. 247*403 cm alakos	1 db			0	0
4	44-004-0	Műanyag ablak. Bukónyíló kétszárnyú, fix felülvilágítóval, Veka softline 70 profil. Háromrétegű üvegezés, $U_g=0,7$ W/m ² K float. Kívül aranytölgy, belül fehér színben. 146*175 cm alakos	10 db			0	0
5	44-005-0	Műanyag ablak. Bukónyíló kétszárnyú, fix felülvilágítóval, Veka softline 70 profil. Háromrétegű üvegezés, $U_g=0,7$ W/m ² K float. Kívül aranytölgy, belül fehér színben. 245*263 cm alakos	1 db			0	0
6	44-006-0	Műanyag ablak. Bukónyíló kétszárnyú, Veka softline 70 profil. Háromrétegű üvegezés, $U_g=0,7$ W/m ² K float. Kívül aranytölgy, belül fehér színben. 165*133 cm	1 db			0	0
7	44-007-0	Műanyag ablak. Bukónyíló kétszárnyú, Veka softline 70 profil. Háromrétegű üvegezés, $U_g=0,7$ W/m ² K float. Kívül aranytölgy, belül fehér színben. 165*166 cm	3 db			0	0
8	44-008-0	Műanyag ablak. Bukónyíló kétszárnyú, Veka softline 70 profil. Háromrétegű üvegezés, $U_g=0,7$ W/m ² K float. Kívül aranytölgy, belül fehér színben. 115*145 cm	2 db			0	0

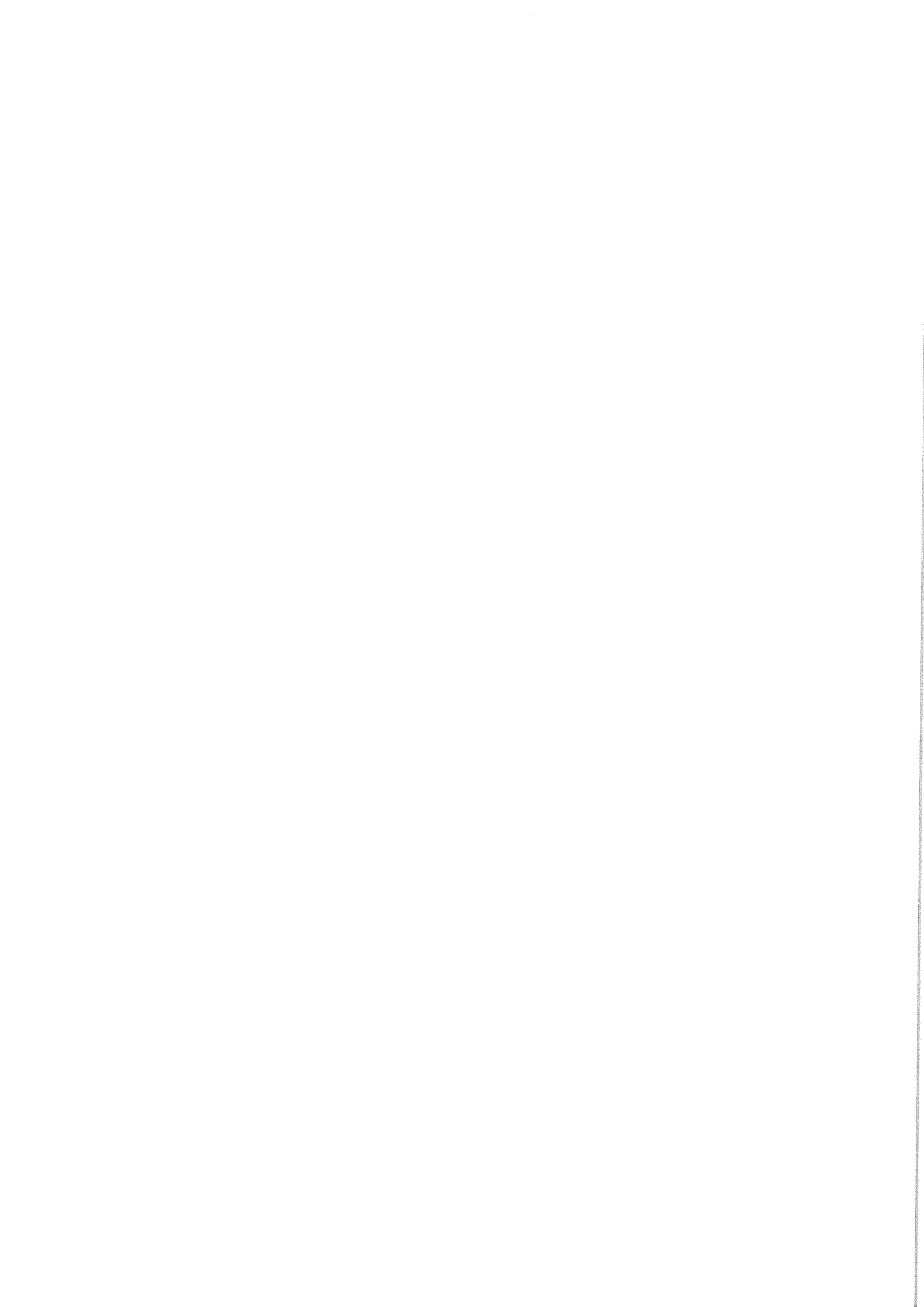

Szigetelés

Ssz.	Tételszám	Tétel szövege	Menny. Egység	Anyag egységár	Díj egységre	Anyag összesen	Díj összesen
1	48-007- 21.1.1.2- 0091103	Külső fal; Homlokzati fal hő- és/vagy hangszigetelése, falazott vagy monolit vasbeton szerkezeten, függőleges felületen, (rögzítés, vakolás, légrés kialakítása külön tételben) vékonyvakolat alatti méretstabil expandált polisztirolhab lemezzel MASTERPLAST Hungarocell expandált polisztirol keményhab hőszigetelő lemez 1000x500x230 mm, Cikkszám: 0543-08020000	480 m ²			0	0
2	48-007- 21.1.3	Külső fal; Homlokzati fal hő- és/vagy hangszigetelése, falazott vagy monolit vasbeton szerkezeten, kávaképzés vízszintes és függőleges felületen, EPS hőszigetelő csíkkal	238 fm			0	0
3	48-007- 21.21.1- 0113289	Külső fal; Hőszigetelések épületalábazaton vagy koszorún, ragasztva (rögzítés külön tételben), extrudált polisztirolhab lemezzel AUSTROTHERM XPS TOP P extrudált polisztirolhab hőszigetelő lemez, 600x1250x160 mm	108 m ²			0	0
Munkanem összesen:						0	0



Tervezői nyilatkozat

Kisláng Község Önkormányzata (8156 Kisláng, Fő utca 63.)
8156 Kisláng, Fő utca 75. Hrsz.: 342 alatti művelődési ház és könyvtár
energetikai korszerűsítési munkáihoz

Építési munkák:

- Utólagos homlokzati hőszigetelések
- Homlokzati nyílászárók cseréje
- Épületgépészeti felújítás
- Napelem rendszer telepítése

Alulírott tervező kijelentem, hogy a fent felsorolt építési munkák a 312/2012 (XI.8.) Korm. rendeletben (az építésügyi és építésfelügyeleti hatósági eljárásokról és ellenőrzésekről, valamint az építésügyi hatósági szolgáltatásról) foglaltak szerint nem építési engedélyhez kötött tevékenységek.

312/2012 (XI.8.) Korm. rendelet 1. melléklet

Építési engedély nélkül végezhető építési tevékenységek

1. Építmény átalakítása, felújítása, helyreállítása, korszerűsítése, homlokzatának megváltoztatása, kivéve zártsorú vagy ikres beépítésű építmény esetén, ha e tevékenységek a csatlakozó építmény alapozását vagy tartószerkezetét is érintik.
2. Meglévő építmény utólagos hőszigetelése, homlokzati nyílászáró cseréje, a homlokzatfelület színezése, a homlokzat felületképzésének megváltoztatása.
23. Napenergia-kollektor, szellőző-, klíma-, riasztóberendezés, villámhárító-berendezés, áru- és pénzautomata, kerékpártartó, zászlótartó építményen vagy építményben való elhelyezése.

Felelős építész: **ÁLZ**-Építész Kft. Ádám László építész, 8132 Lepsény, Fő u. 28. É 07-0029
Építtető: Kisláng Község Önkormányzata (8156 Kisláng, Fő utca 63.)
Építési munka helye: 8156 Kisláng, Fő utca 75.
Helyrajzi száma: 342
Építési tevékenység jellege: művelődési ház és könyvtár energetikai korszerűsítési munkái.

Lepsény, 2023. augusztus 28.

ÁLZ-Építész Kft.
8132 Lepsény, Fő utca 28.
Adószám: 32102400-1-07
Cégjegyzékszám: 07-09-034018



.....
Ádám László
építész
8132 Lepsény, Fő utca 28.
É 07-0029

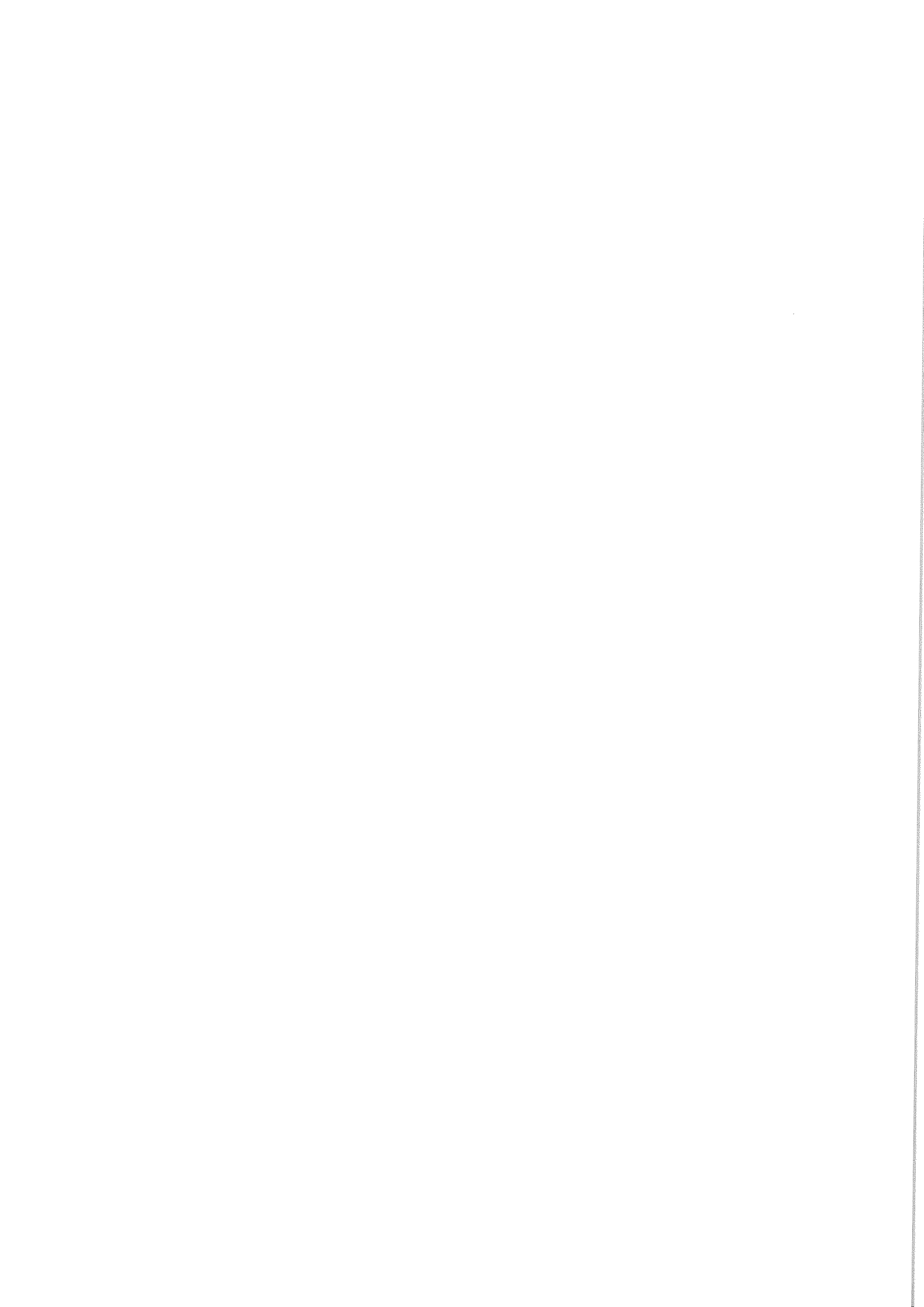

Tervezői nyilatkozat

Kisláng Község Önkormányzata (8156 Kisláng, Fő utca 63.)
8156 Kisláng, Fő utca 75. Hrsz.: 342 alatti művelődési ház és könyvtár
energetikai korszerűsítési munkáihoz

Alulírott tervező kijelentem, hogy a létesítmény tervezése során a vonatkozó 312/2012 (XI.8.) Korm. rendelet előírásait betartottam a felmérési tervdokumentáció tartalmi követelményeiről szóló jogszabály előírása szerint.
A tervdokumentáció összeállítására érvényes jogosultsággal rendelkezek.

Az ingatlan az Országos Építésügyi Nyilvántartás szerint, örökségvédelmi szempontból nem védett.

Felelős építész: **ÁLZ**-Építész Kft. Ádám László építész, 8132 Lepsény, Fő u. 28. É 07-0029
Építtető: Kisláng Község Önkormányzata (8156 Kisláng, Fő utca 63.)
Építési munka helye: 8156 Kisláng, Fő utca 75.
Helyrajzi száma: 342
Építési tevékenység jellege: művelődési ház és könyvtár energetikai korszerűsítési munkái.

Lepsény, 2023. augusztus 28.

ÁLZ-Építész Kft.
8132 Lepsény, Fő utca 28.
Adószám: 32102400-1-07
Cégjegyzékszám: 07-09-034018



.....
Ádám László
építész
8132 Lepsény, Fő utca 28.
É 07-0029



KIVITELI TŰZVÉDELMI MŰSZAKI LEÍRÁS

8156 Kisláng, Fő u. 75. sz. alatti ingatlanon
lévő Művelődési Központ energetikai felújításának kiviteli tervéhez.

Építtető: Kisláng Község Önkormányzata

Készítette: Egerszegi Zsuzsanna
tűzvédelmi szakértő

Szakértői vizsga száma: I-077/2017.

Tartalomjegyzék:

1. Nyilatkozat
2. Előzmények
3. Építmény, létesítmény megközelíthetősége, mentési helyek elhelyezkedése
4. Létesítmény oltóanyag ellátása, tűzoltóság beavatkozási feltételei
5. Létesítmény, építmény kockázati osztálya
6. Alkalmazott épületszerkezetek tűzvédelmi paraméterei
7. Tűzszakaszolás, tűzterjedés gátlás, tűztávolság
8. Kiürítés, mentés
9. Épületgépészeti, villamos és villámvédelmi követelmények teljesülése
10. Tűzjelzés, oltás
11. Hő- és füst elleni védelem kialakítása
12. Technológia tűzvédelme
13. Biztonsági jelzésekre vonatkozó megoldások
14. Rajzi részek



1. Nyilatkozat:

Az 1996. évi XXXI. tv. alapján kijelentem, hogy a 8156 Kisláng, Fő u. 75. szám alatti, 342 hrsz-ú ingatlanon lévő Művelődési Központ energetikai felújítási tervéhez készített kivitelezési tűzvédelmi dokumentáció megfelel az 54/2014 (XII.5.) BM rendelet mellékleteként megjelent Országos Tűzvédelmi Szabályzat előírásainak.

Eltérés nem vált szükségessé.

A tervdokumentáció PDF formátumban készült és 7 számozott oldalt tartalmaz.

Székesfehérvár, 2018. április 15.

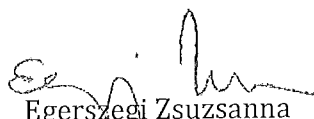

Egerszegi Zsuzsanna
építész tűzvédelmi szakértő
Eng. sz.: I-077/2017.

8000 Székesfehérvár, Szent Gellért köz 3

A kiviteli tervek során az épület tűzvédelmi követelményeit az 54/2014 (XII.5.) BM rendelet mellékleteként megjelent Országos Tűzvédelmi Szabályzat (továbbiakban OTSZ) foglaltak alapján határoztam meg.

A tűzvédelmi dokumentációt a beruházó által rendelkezésemre bocsátott információk, és alapadatok alapján készítettem el.

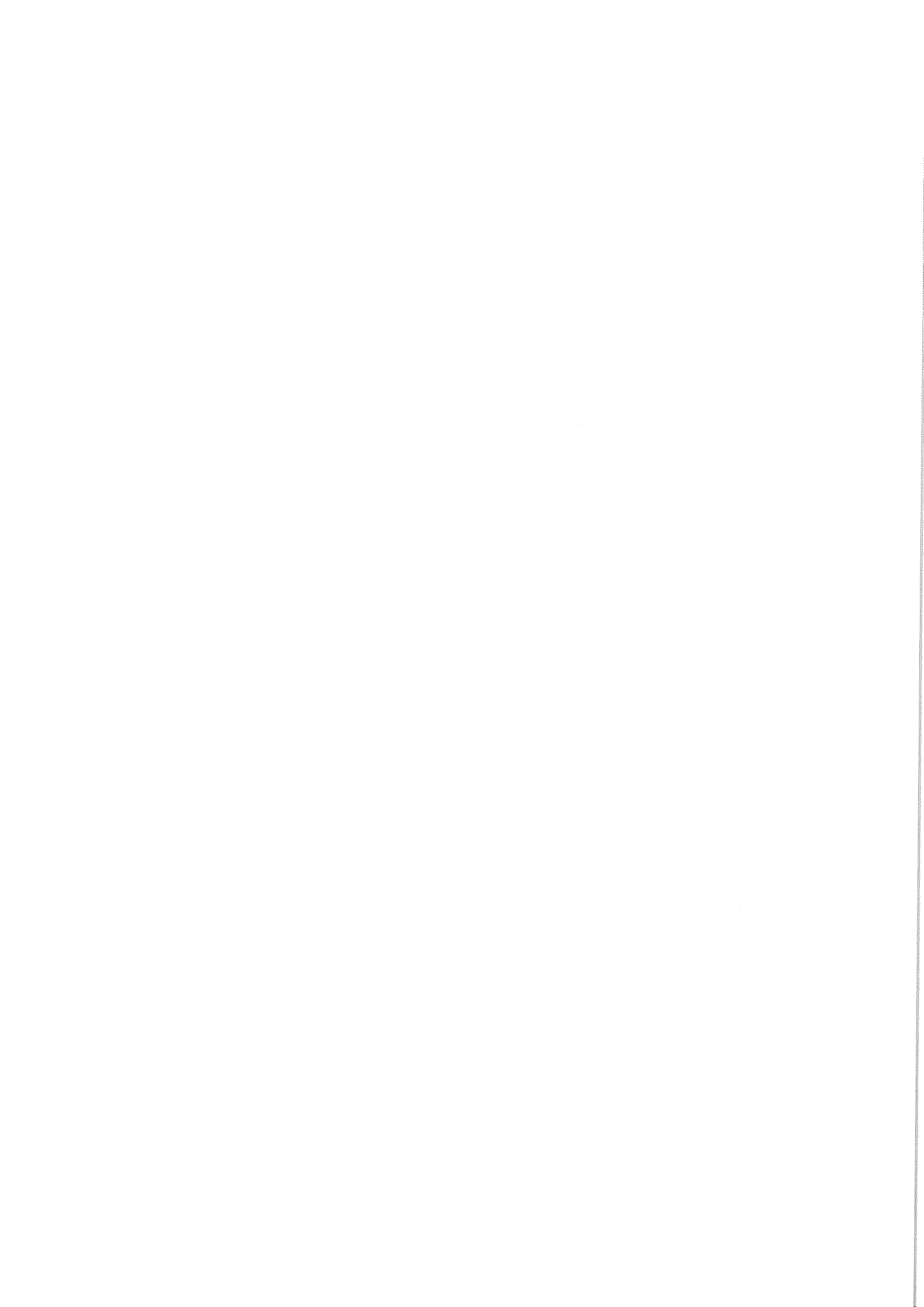
Az OTSZ 25.§ (6) bekezdése alapján ahol állami támogatással energetikai célú felújítás valósul meg és az épületre vonatkozóan homlokzati tűzterjedési határérték-követelmény van, ott a B-E tűzvédelmi osztályú hőszigetelő maggal rendelkező, vagy a légrétes homlokzati burkolati-, bevonati- és egyéb vakolt hőszigetelő rendszerek kivitelezésének megkezdését, a kivitelezőnek a kivitelezési munka megkezdése előtt legalább 15 nappal – a kedvezményezett jóváhagyásával ellátott nyilatkozatban – a támogatás megvalósulását ellenőrző szervezetnek írásban be kell jelentenie. A támogatás megvalósulását ellenőrző szervezet a kivitelezési munkák megfelelőségét az állami támogatású pályázatok esetében ellenőrzi és az ellenőrzésről készített jegyzőkönyvet a tűzvédelmi hatóság részére nyolc napon belül megküldi.



2. Előzmények

A Kisláng, Fő u. 75. száma alatti ingatlanon található a település Művelődési háza és Könyvtára, illetve szomszédos iskolához tartozó néhány tanterem és ebédlő.

A tervezett beruházás nem építési engedély köteles tevékenység, ezért építéshatósági eljárás nem került lefolytatásra.

Jelen energetikai felújítás során az alábbi munkák lesznek:

- épület homlokzati hőszigetelése,
- padlás födém hőszigetelés,
- tetőtér hőszigetelés
- nyílászáró csere (kivéve tetőtér).

A beruházás során az épület alapterülete, tűzszakasza nem változik.

3. Építmény, létesítmény megközelíthetősége, mentési helyek elhelyezkedése

Az épületrészek megközelítésében nem történik változás. A Művelődési Központ a Fő utca felől közelíthető meg szilárd útburkolaton keresztül. A tűzoltó gépjárművek nem rendszeres közlekedésére alkalmas aszfaltozott útburkolat biztosított.

Az épületnek tűzoltási felvonulási utat és területet nem kell biztosítani.

A személyek mentését az épület szabadba vezető kijáratain, homlokzati nyílászáróin keresztül lehet megoldani.

4. Létesítmény oltóanyag ellátása, tűzoltóság beavatkozási feltételei

A Művelődési Központ egy tűzszakasz, melynek kialakítása és alapterülete a beruházás során nem változik.

A tervezett beruházás a külső és belső oltóvíz biztosításának módját nem befolyásolja.

5. Az épület kockázati osztálya

Az épület fő rendeltetése művelődési épület, korábbi tűzvédelmi tervfejezet nem áll rendelkezésre.

Az épület egy tűzszakaszként van kialakítva (tűzgátló szerkezet, kialakítás nem látható), ezért egy kockázati egységként kezeltem.

Művelődési Központ		
A legfelső építményszint szintmagassága:	+ 3,40 m	NAK
Legalsó építményszint szintmagassága:	0,00 m	NAK
A legnagyobb befogadóképességű helyiség befogadóképessége:	100 fő (51-300fő) Díszterem	AK
Menekülési képesség	önállóan menekülnek	NAK

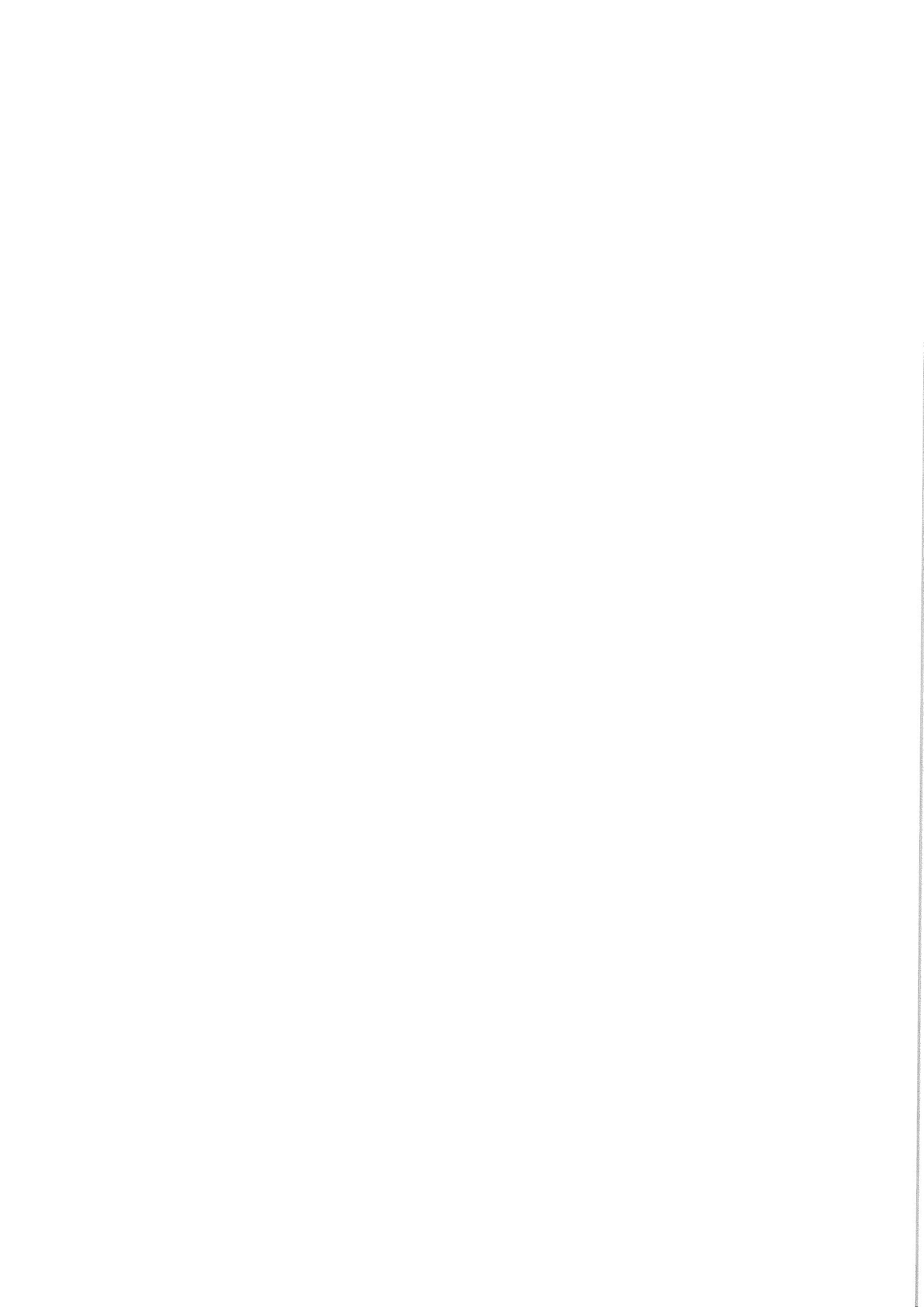

A fentiek alapján az épület **AK kockázati osztályba** tartozik.

6. Alkalmazott épületszerkezetek tűzvédelmi paramétere:

Az épületek elsődleges épületszerkezetei meglévők, azokon átalakítás, bővítés nem történik.

6.1. Homlokzati falszerkezetek

Az OTSZ 24. § (1) bekezdés a.) pontja alapján a homlokzati tűzterjedés elleni védelem magába foglalja a külső térelhatároló fal, a hőszigetelő anyag és a fal burkolati, bevonati, vakolt hőszigetelő rendszerének tűzvédelmi osztályára, valamint megszakítására előírt követelmények teljesítését.

Az OTSZ 24.§ (2) bekezdése alapján a külső térelhatároló fal azonos tűzszakaszhoz tartozó szakaszát a homlokzati tűzterjedés elleni védelem biztosításával kell kialakítani, kivéve

- a) az A1 és A2 tűzvédelmi osztályú, nyílás nélküli külső térelhatároló falat,
- b) a nyílásos homlokzat nyílás nélküli lábazati falát,
- c) **az egy légteret képező helyiséghez tartozó homlokzatrészeket,**
- d) az egyszintes épületet,
- e) a földszinttel és legfeljebb két további építményszinttel rendelkező
- ea) egy lakásos lakóépületet,
- eb) szálláshelynek nem minősülő üdülőt és
- f) az A1 vagy A2 tűzvédelmi osztályú, légrés nélküli burkolati-, bevonati-, vakolt hőszigetelő rendszerek alkalmazásakor a homlokzati tűzterjedés elleni gát kritériumait kielégítő külső térelhatároló falat.

A homlokzati hőszigetelő anyag tűzvédelmi osztálya lábazati felületen A1-E lehet.

A külső térelhatároló fal burkolati, bevonati, vakolt hőszigetelő rendszere A1-D tűzvédelmi osztályú lehet a jelen épületnél.

Az épületre tervezett hőszigetelő rendszer 16-23cm vastag EPS, helyenként e tervben foglalt helyeken A1 vagy A2 tűzvédelmi osztálynak megfelelő kőzetgyapot.

A tervezett homlokzati rendszer **nem átszellőztetett légréssel** készül.

A társasház épületre **homlokzati tűzterjedési határérték**-követelmény van, mely **15 perc**.



Tűzvédelemre kiható eszközök, berendezések, vezetékek:

Több épületnél megfigyelhető, hogy az épületek külső homlokzatán vezetékek vannak létesítve az alábbi funkciókkal:

1. erősáramú kábelek a klíma berendezések tápellátásához,
 2. térfigyelő kamerák, riasztórendszerek vezetékai
 3. a külső falon vezetett kábelek melyek funkciója nem ismert
 4. gázvezetékek
 5. konvektor
-
1. A klíma berendezés: meg kell vizsgálni, hogy a homlokzati hőszigetelő rendszer felhelyezését követően a 10 cm vagy feletti hőszigetelési vastagság miképp hat a klíma berendezés felfüggesztésére és az elektromos vezeték hosszára. A szigeteléskor a klímát le kell szerelni, majd a munka elvégzését követően visszaszerelni. Az elektromos vezetéket közvetlenül az éghető hőszigetelés alatt tilos vezetni, a faláttörés helyén 20 cm-es körben A1 vagy A2 tűzvédelmi osztálynak megfelelő - kőzetgyapot rendszerű - hőszigeteléssel kell körbevenni, a vezetéket védőcsőben kell a szigetelés alatt vinni.
 2. A térfigyelő kamerák, riasztórendszer elemei: fel kell mérni, hogy az alkalmazni kívánt hőszigetelés miatt (10 cm és felette lévő vastagnál) a térfigyelő kamerák felfüggesztését hosszabbítani kell-e. Az elektromos vezetéket az éghető hőszigetelés alatt tilos vezetni. A vezetéket védőcsőben kell a szigetelés alatt vinni a riasztórendszer eleméig.
 3. Falon vezetett kábelek: fel kell mérni a külső homlokzaton vezetett kábelek szükségességét, funkcióját. Lehetőség szerint meg kell szüntetni azokat, illetve a nélkülözhetetlen vezetékeket védőcsővel ellátva kell a falba vezetni. A kábeleket az éghető hőszigetelés alatt vezetni tilos.
 4. Az épület homlokzatán esetlegesen vezetett gázvezeték a hőszigetelés alatt nem vezethető.
 5. Az épület homlokzatán a konvektor kivezető csővénel lévő szélvédő rácsot a kivitelezés előtt le kell szerelni. A csövet meg kell hosszabbítani, úgy, hogy a rács síkban legyen a hőszigetelés utáni homlokzattal. A kivezető cső körül legalább 0,5 méter A1 vagy A2 tűzvédelmi osztálynak megfelelő hőszigetelés alkalmazható.



Az Észak-Keleti és dél-Nyugati homlokzaton a szomszédos ingatlan felőli homlokzaton A1 vagy A1 tűzvédelmi osztálynak megfelelő szigetelést kell alkalmazni.

6.2. Tetőfödém hőszigetelése

A padlásfödém felülről 23 cm kőzetgyapot hőszigetelést kap.

A beépített tetőtér új hőszigetelést kap, a tetőtér hőszigetelése során D REI 15 tűzvédelmi teljesítményű rendszer építhető vissza.

7. Tűzszakaszolás, tűzterjedés gátlás, tűztávolság:

A tervezett korszerűsítési munkálatok tűzszakasz méretét nem befolyásolja, bővítés nem történik.

8. Kiürítés, mentés:

A homlokzati átalakításból adódóan a kiürítés nem változik.

A nyílászáró csere során a tok belméretek nem csökkenhetnek.

9. Épületgépészet, villamos és villámvédelmi berendezések

9.1. Épületgépészet

A beruházás nem érinti.

9.2. Villamos rendszerek

Az épületekben villamos rendszer felújítása nem történik. A homlokzati szigetelésből adódó munkálatok történnek: lámpatestek, riasztó elemek kiemelése, elektromos vezeték hosszabbítás, védőcsövezés. Az elkészült munkálatokról kivitelezői nyilatkozatot kell adni.

9.3. Villámvédelem

Az épületen található villámvédelmi rendszer, mely nem norma szerinti, a korszerűsítést miatt nem szükséges a norma szerinti villámvédelem kialakítása. A meglévő villámvédelmi rendszer elemeinek rögzítését hosszabbítani szükséges (min 15 cm-re legyen a hőszigetelés külső síkjától). A villámvédelmi rendszer levezetőjét és földelését a hőszigetelés alatt tilos vezetni. A hosszabbítást követően a rendszer megfelelőségt felülvizsgálattal kell igazolni.



10. Tűzjelzés, oltás:

Az épületben nincs beépített tűzjelző- és/vagy oltórendszer. A korszerűsítés során nem kerül kiépítésre.

11. Hő- és füst elleni védelem kialakítása

A korszerűsítésnek nem része a hő- és füstelvezető rendszer kialakítása.

12. Technológia tűzvédelme

A beruházással érintett épület Művelődési Központ, melyben helyet kapott a Művelődési Ház (színpaddal és Díszteremmel), Könyvtár, és szomszédos iskola néhány terme és ebédlő.

A korszerűsítés során az épület létszám adatai, funkciója nem változnak.

13. Biztonsági jelzésekre vonatkozó megoldások

Biztonsági jel lehet kívülről vagy belülről megvilágított vagy utánvilágító jel, amely legalább a vonatkozó műszaki követelményben meghatározott ideig és mértékben alkalmas a céljának megfelelő fény kibocsátására.

13.1. Biztonsági világítás

Az épületben nincs kiépített biztonsági világítás, a tervezett tevékenység nem érinti.

13.2. Menekülési jelek

A menekülési jeleket kell elhelyezni a menekülési útvonalon.

A tervezett korszerűsítés nem terjed ki menekülési jelek telepítésére.

13.3. Tűzvédelmi jelek

A tervezett korszerűsítés nem terjed ki tűzvédelmi jelek elhelyezésére, amennyiben a korszerűsítés során le kell venni, akkor azok pótlása szükséges.

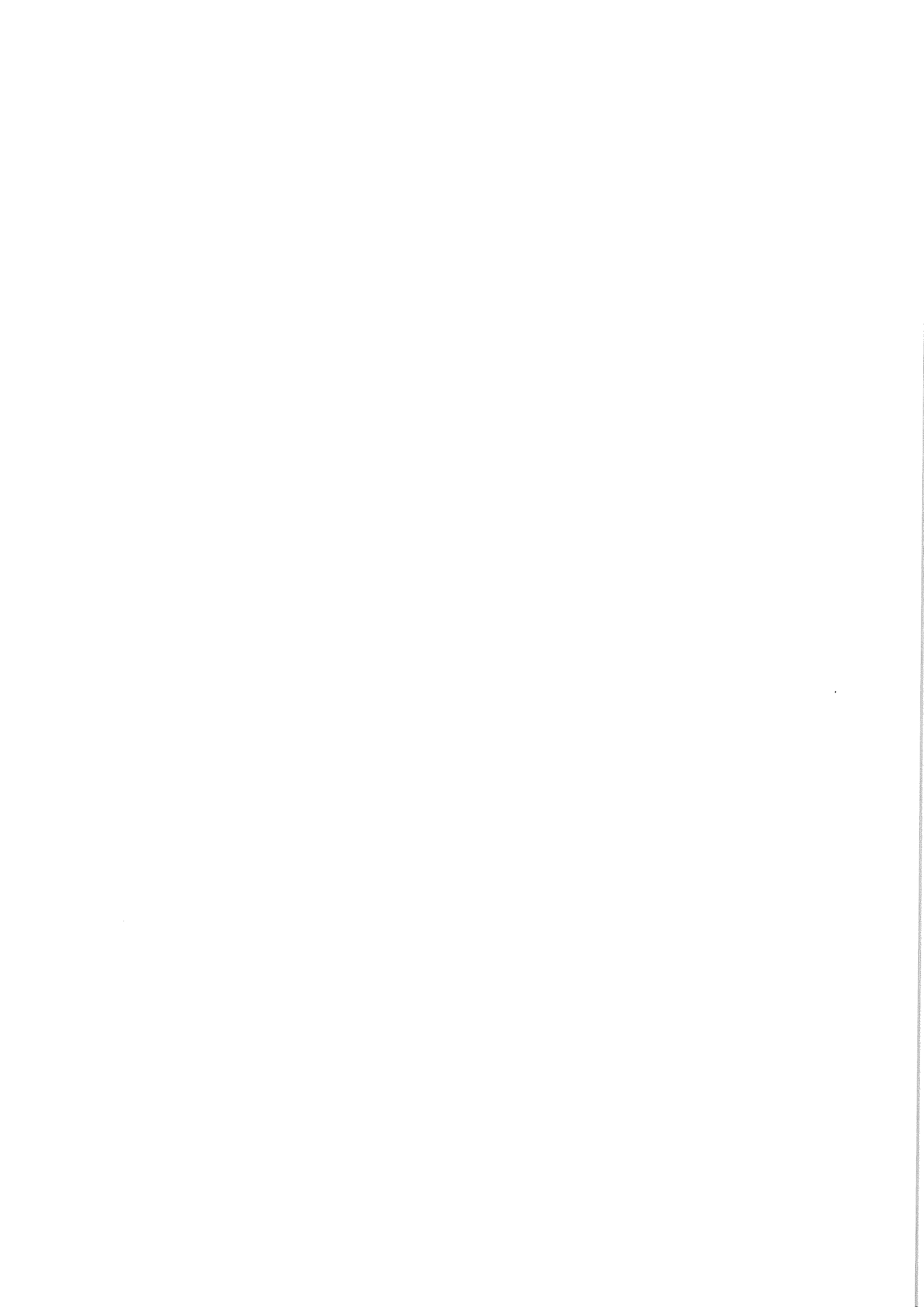

TENDER TERV	2018
MŰVELŐDÉSI HÁZ ENERGETIKAI FELÚJÍTÁSA	
ÉPÍTŐTŐ: KISLÁNG ÖNKORMÁNYZATA	ÉP. HELYE: KISLÁNG FŐ U.75.
FÖLDSZINTI ALAPRAJZ	I
ÉPÍTÉS: SÁRKÖZI LÁVOS E-07-00622018	DÁTUM: 2018-03-10

FÖLDSZINTI ALAPRAJZ M=1:100

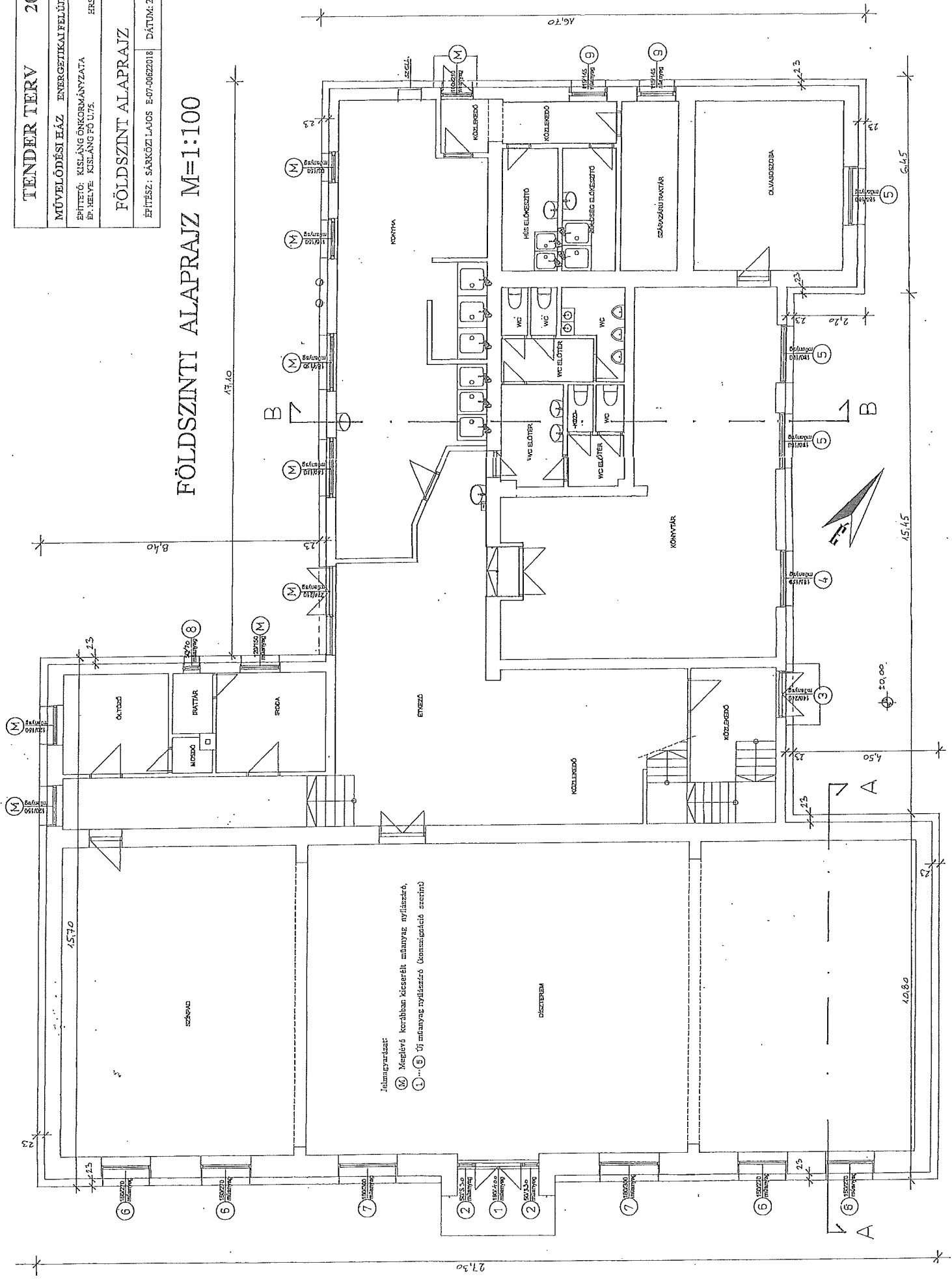

Jelmagyarázat:
 (M) Művelődési házban létező, átmeneti anyagok, nyílászárók,
 (L) Új anyagok nyílászárók (konstrukciós szerelés)

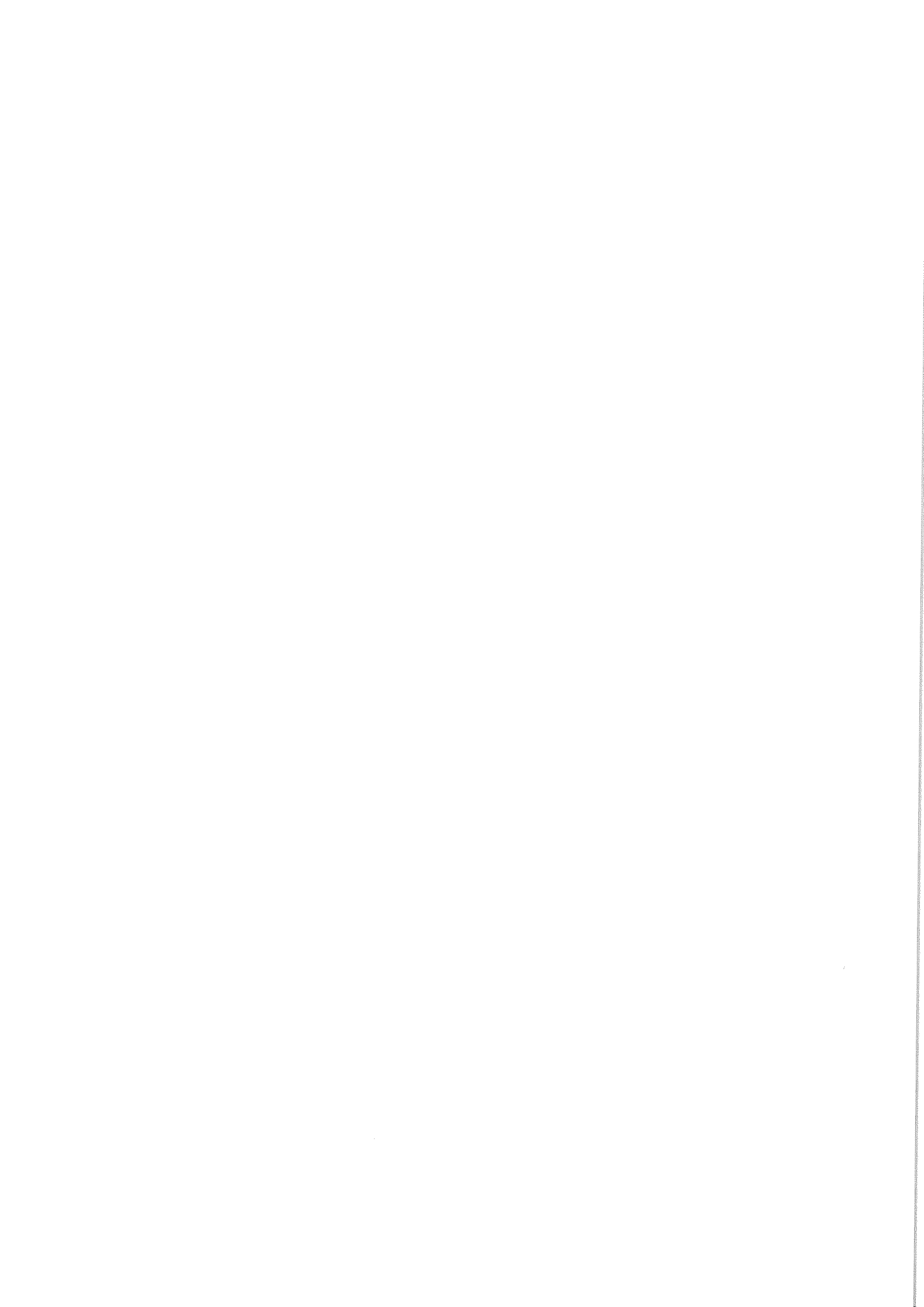

TENDER TERV	2018
MŰVELŐDÉSI HÁZ ENERGETIKAI FELÚJÍTÁSA	
ÉPÍTETŐ: KISLÁNG ÖNKORMÁNYZATA	FRSZ: 342
ÉP. HELYE: KISLÁNG FŐ U.75.	
TETŐTÉRI ALAPRAJZ	2
ÉPÍTÉSZ: SÁRKÖZI LAJOS E-07-00622018	DÁTUM: 2018-05-10

TETŐTÉRI ALAPRAJZ M=1:100

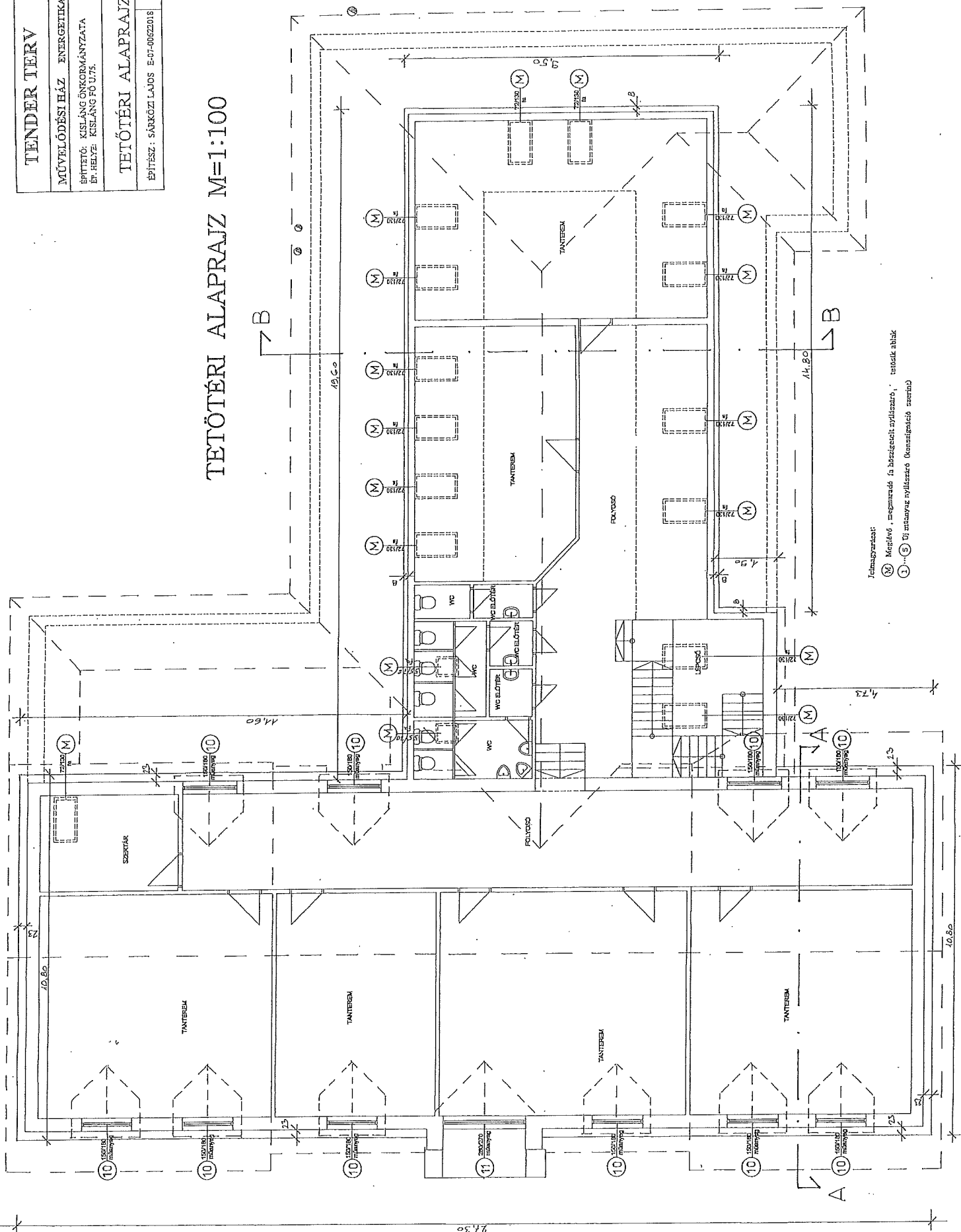

Jelmagyarázat:
 (M) Meglévő, megmaradó fa bázisok; arányzó, tetőfelvétel
 (1) Új anyagok nyílászáró (konstrukciók szerint)

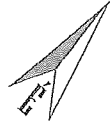

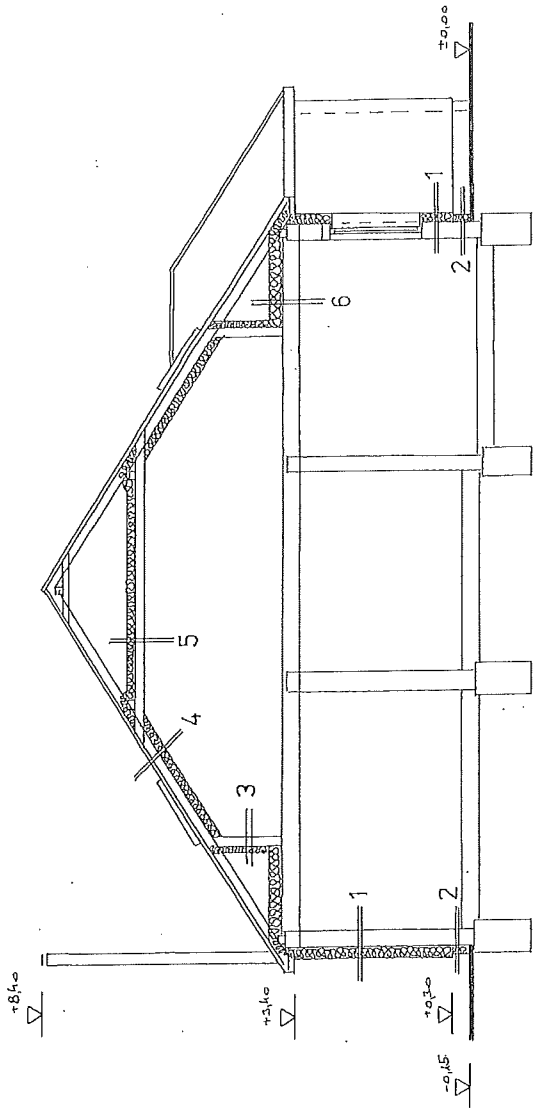

B-B METSZET M=1:100

140.70

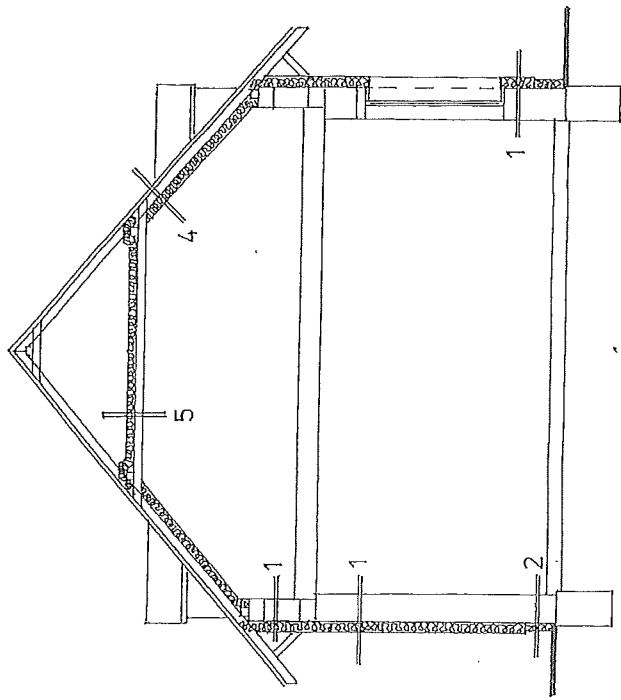

A-A METSZET M=1:100

RÉTEGRENDEK:

1. SZINVAKOLAT
GLETTIELES
EPS HŐSZIGETELÉS 23 CM
MEGLÉVŐ FALSZERKEZET
2. MŰGYANTÁS LÁBAZATI SZINVAKOLAT
GLETTIELES
XPS HŐSZIGETELÉS 16 CM
MEGLÉVŐ LÁBAZAT
3. KÖZETGYAPOT HŐSZIGETELÉS 8 CM
MEGLÉVŐ FALSZERKEZET
4. MEGLÉVŐ FERDETETŐ SZERKEZET
KÖZETGYAPOT HŐSZIGETELÉS 14 CM
ÚJ LECVÁZ ÉS GIPSZKARTON BURKOLAT
5. PÁRAZÁRÓ FÓLIA
KÖZETGYAPOT HŐSZIGETELÉS 16 CM
MEGLÉVŐ SZERKEZET
6. PÁRAZÁRÓ FÓLIA
KÖZETGYAPOT HŐSZIGETELÉS 23 CM
MEGLÉVŐ PADLÁSFÖDÉM SZERKEZET

TENDER TERY	2018
MŰVELŐDÉSI HÁZ ENERGETIKAI FELÚJÍTÁSA	
ÉPÍTETŐ: KISLÁNG ÖNKORMÁNYZATA	HR SZ.: 342
ÉP. HELVE: KISLÁNG FŐ U.75.	
METSZETEK	3
ÉPÍTÉSZ: SÁRKÖZI LAJOS E-07-0662018	DÁTUM: 2018-03-10

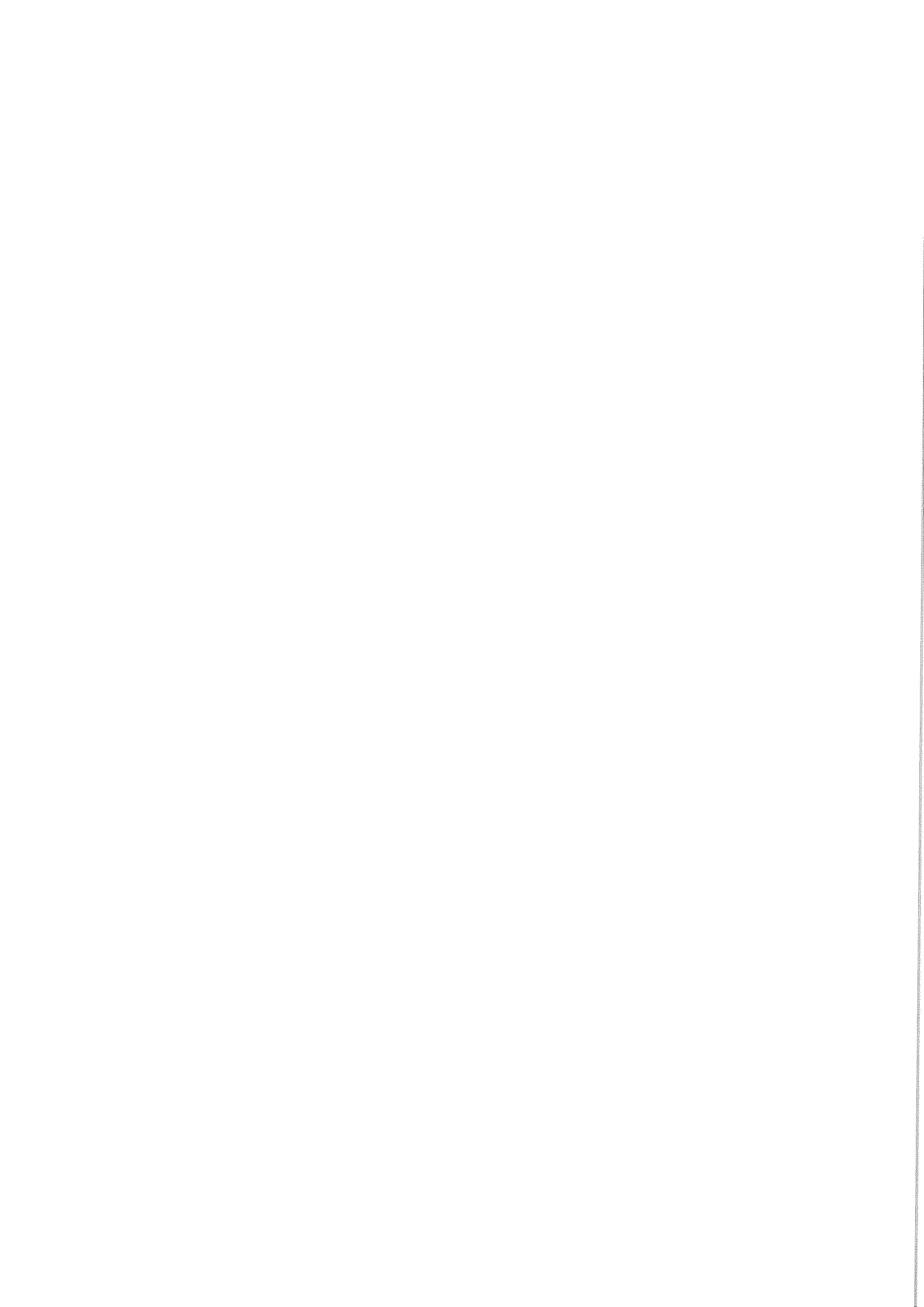

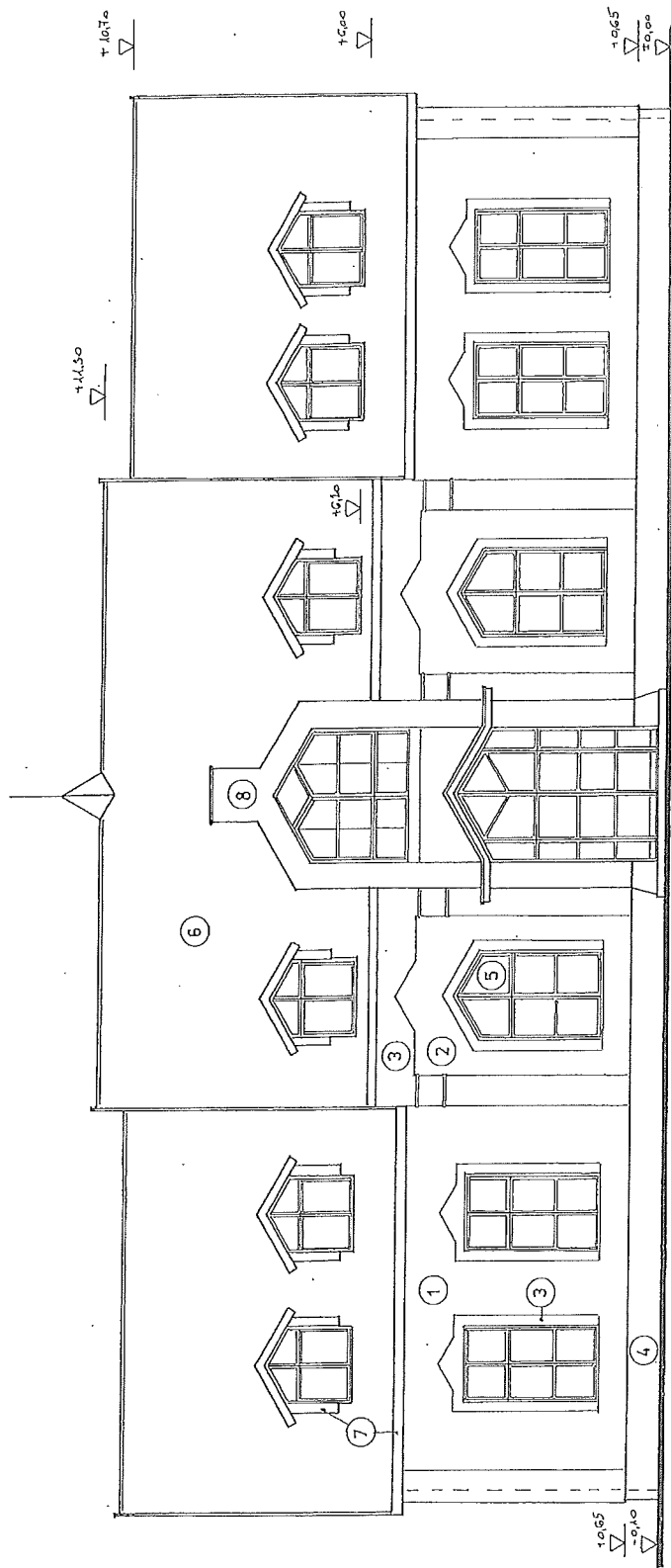

DK. HOMLOKZAT M=1:100

JELMAGYARAZAT:

1. 1-ES SZINCSPORTÚ SZÍN VAKOLAT
2. 2-ES SZINCSPORTÚ SZÍN VAKOLAT
3. FEHÉR HOMLOKZAT DÍSZ
4. SZÜRKESS MŰGYANTÁS LÁBÁZATI VAKOLAT
5. FEHÉR MŰANYAG NYILÁSZÁRÓK
6. MEGLEVŐ HEJAZAT
7. FESTETT FA BURKOLAT
8. MEGLEVŐ MÉSZHOMOKTAGLA PILLÉR

TENDER TERV	2018
MŰVELŐDÉSI HÁZ ENERGETIKAI FELÚJÍTÁSA	
ÉPÍTETŐ: KISLÁNG ÖNKORMÁNYZATA	HRSZ: 342
ÉP. HELYE: KISLÁNG FŐ UJTS.	
DK. HOMLOKZAT	4
ÉPÍTÉSZ: SÁRKÓZI LAJOS E-07-0022018	DÁTUM: 2018-02-10

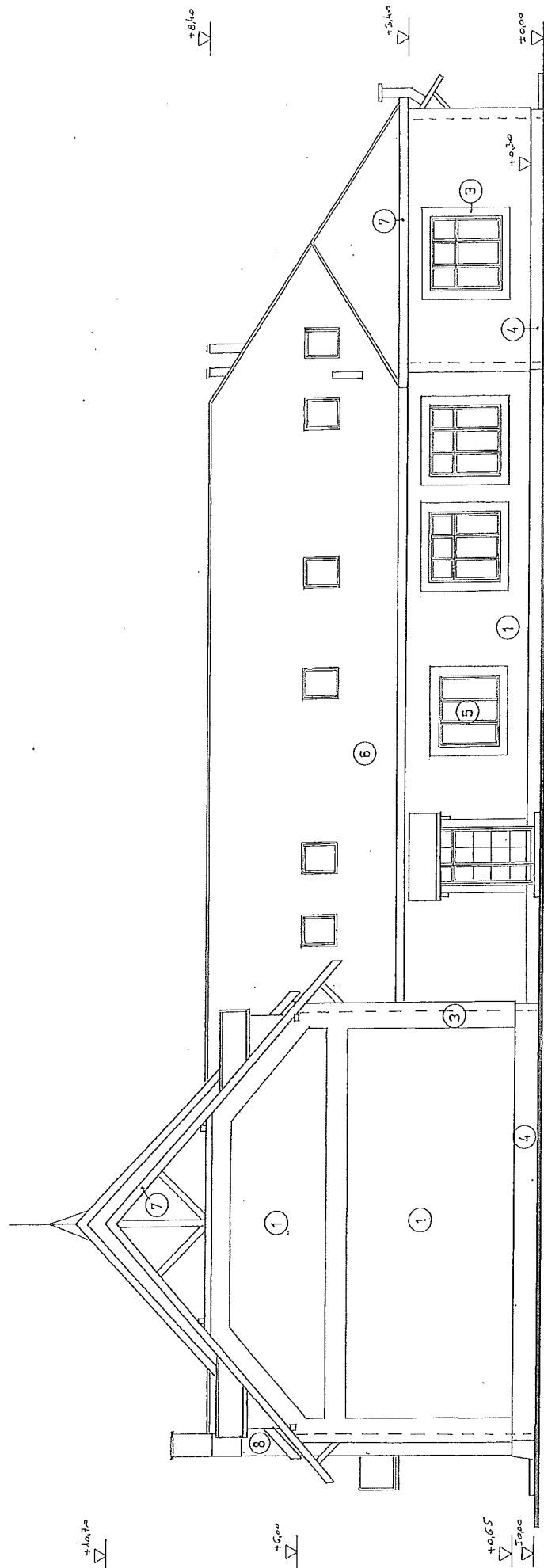

- JELMAGYARAZAT:
1. 1-ES SZINC SOPR TŰ SZIN VAKOLAT
 2. 2-ES SZINC SOPR TŰ SZIN VAKOLAT
 3. FEHER HOMLOKZAT DISZ
 4. SZŰRKES MŰGYANTÁS LÁBAZATI VAKOLAT
 5. FEHER MŰANYAG NYILÁSZÁRÓK
 6. MEGLEVO HÉJAZAT
 7. PESTETT FÁ BURKOLAT
 8. MEGLEVO MÉSZHOMOKTÁGLA PILLER

ÉK. HOMLOKZAT M=1:100

TENDER TERV	2018
MŰVELŐDÉSI HÁZ	ENERGETIKAI FELJÚJTÁSA
ÉPÍTŐTŐ: KISLÁNC ÖNKORMÁNYZATA	HRSZ.: 942
ÉP. HELYE: KISLÁNG FŐ U.75.	
ÉK. HOMLOKZAT	5
ÉPÍTÉS: SÁRKÖZILAJOS E-07-00622018	DÁTUM: 2018-03-10

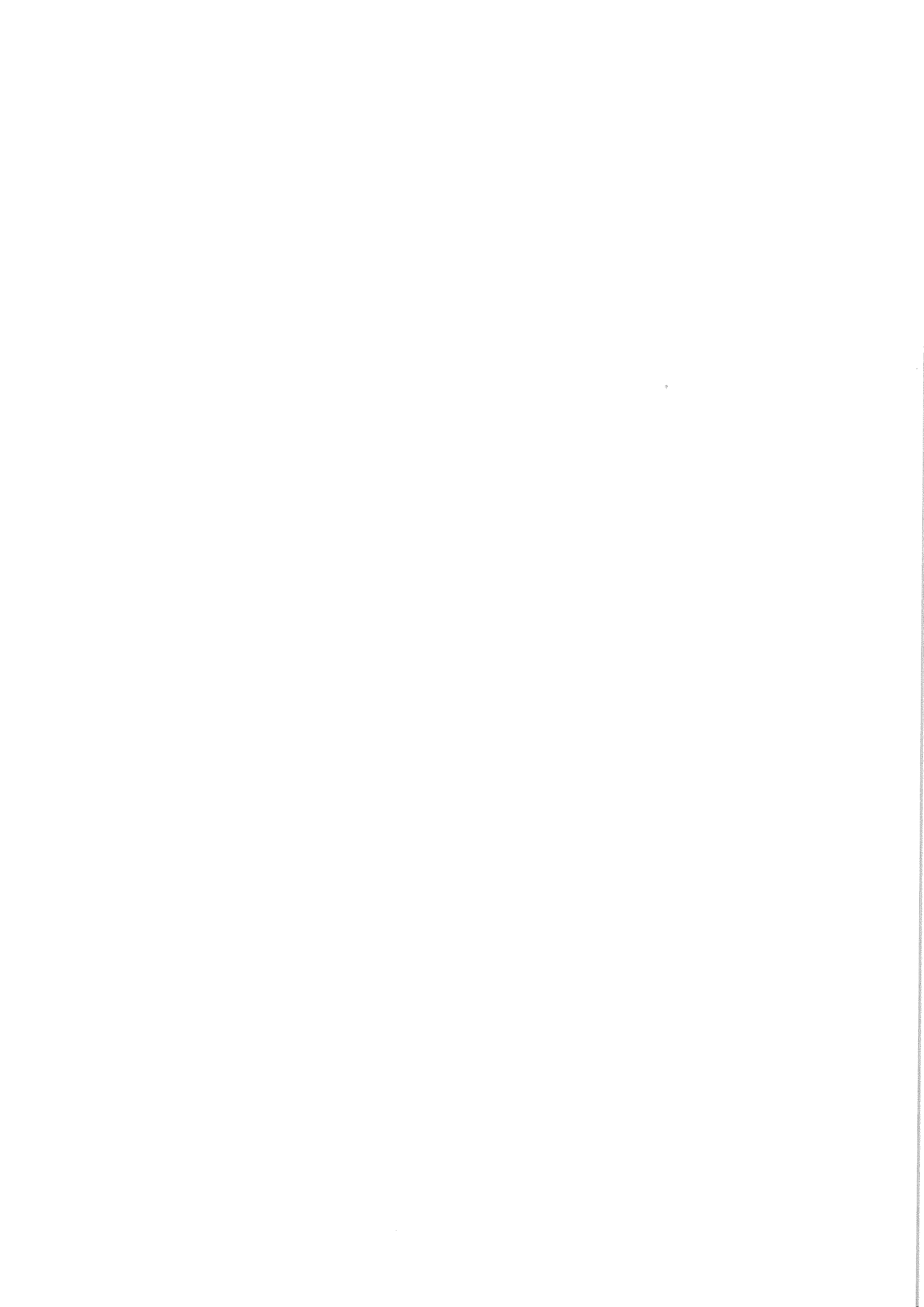

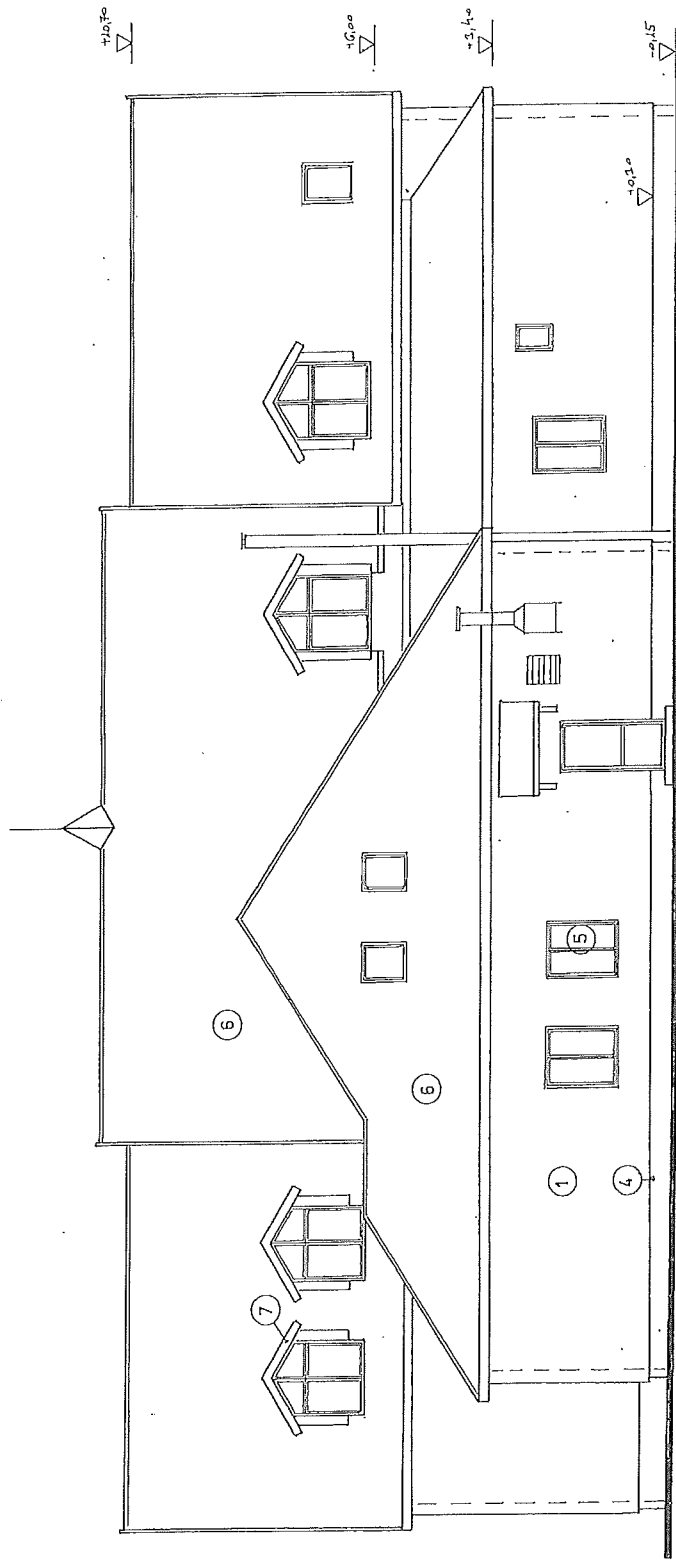

ÉNY. HOMLOKZAT M=1:100

- JELMAGYARAZAT:
1. 1-ES SZINC SOPR TŰ SZÍN VAKOLAT
 2. 2-ES SZINC SOPR TŰ SZÍN VAKOLAT
 3. FEHÉR HOMLOKZAT DISZ
 4. SZÜRKE MŰGYANTÁS LABAZATI VAKOLAT
 5. FEHÉR MŰANYAG NYILÁSZÁROK
 6. MEGLEVO HEJAZAT
 7. FESTETT FA BURKOLAT
 8. MEGLEVO MESZHOMOKTAGLA FILLER

TENDER TERV	2018
MŰVELŐDÉSI HÁZ ENERGETIKAI FELÚJÍTÁSA	
ÉPÍTŐ: KISSÁNG ÖNKORMÁNYZATA	HR SZ.: 342
EP. HEVY: KISSÁNG FŐ UTS.	
ÉNY. HOMLOKZAT	6
ÉPÍTÉS: SÁRKÓZI LAJOS E-07-06622018	DÁTUM: 2018-09-10

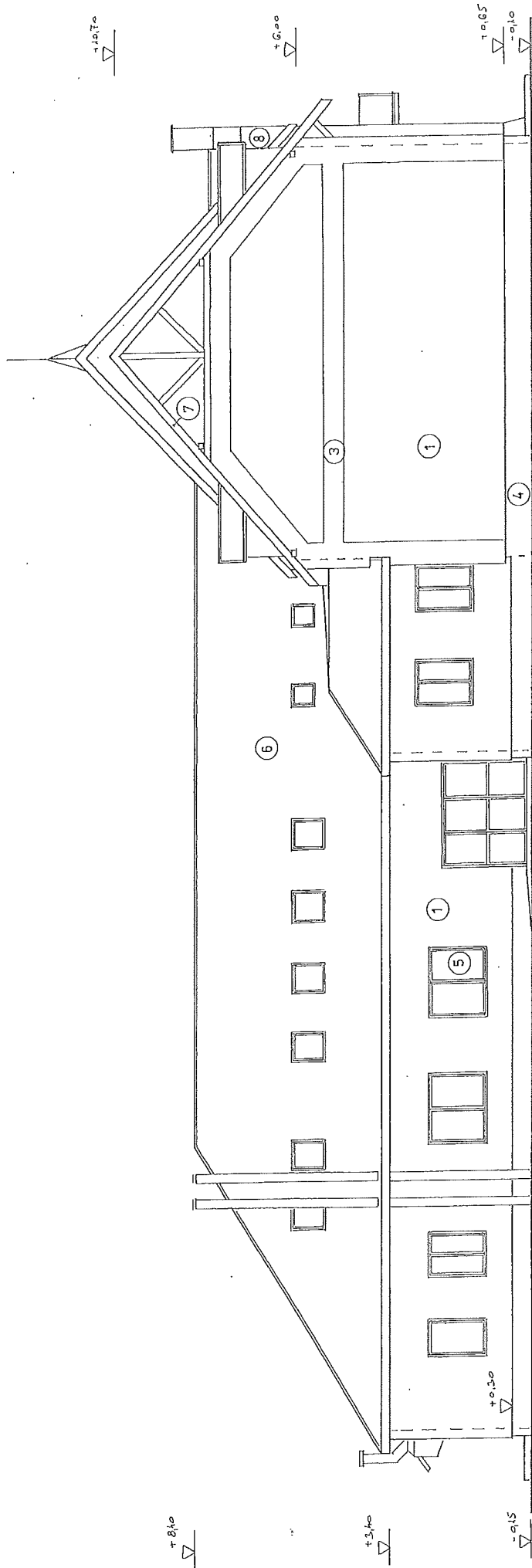

DNY. HOMLOKZAT M=1:100

JELMAGYARAZAT:

1. 1-ES SZINC SOPR TŰ SZÍN VAKOLAT
2. 2-ES SZINC SOPR TŰ SZÍN VAKOLAT
3. FEHÉR HOMLOKZAT DISZ
4. SZŰRKÉS MŰGYANTÁS LABAZATI VAKOLAT
5. FEHÉR MŰANYAG NYILÁSZÁRÓK
6. MEGLEVŐ HÉJAZAT
7. PESTETT FA BURKOLAT
8. MEGLEVŐ MESHOMOKTÁGLA PILLER

TENDER TERV	2018
MŰVELŐDÉSI HÁZ	ENERGETIKAI FELÚJÍTÁSA
ÉPÍTŐ: KISLÁNG ÖNKORMÁNYZATA	HRSZ: 342
EP. HELYE: KISLÁNG FŐ U75.	
DNY. HOMLOKZAT	7
ÉPÍTÉSZ: SÁRKÓZI LAJOS E-07-00622018	DÁTUM: 2018-03-10

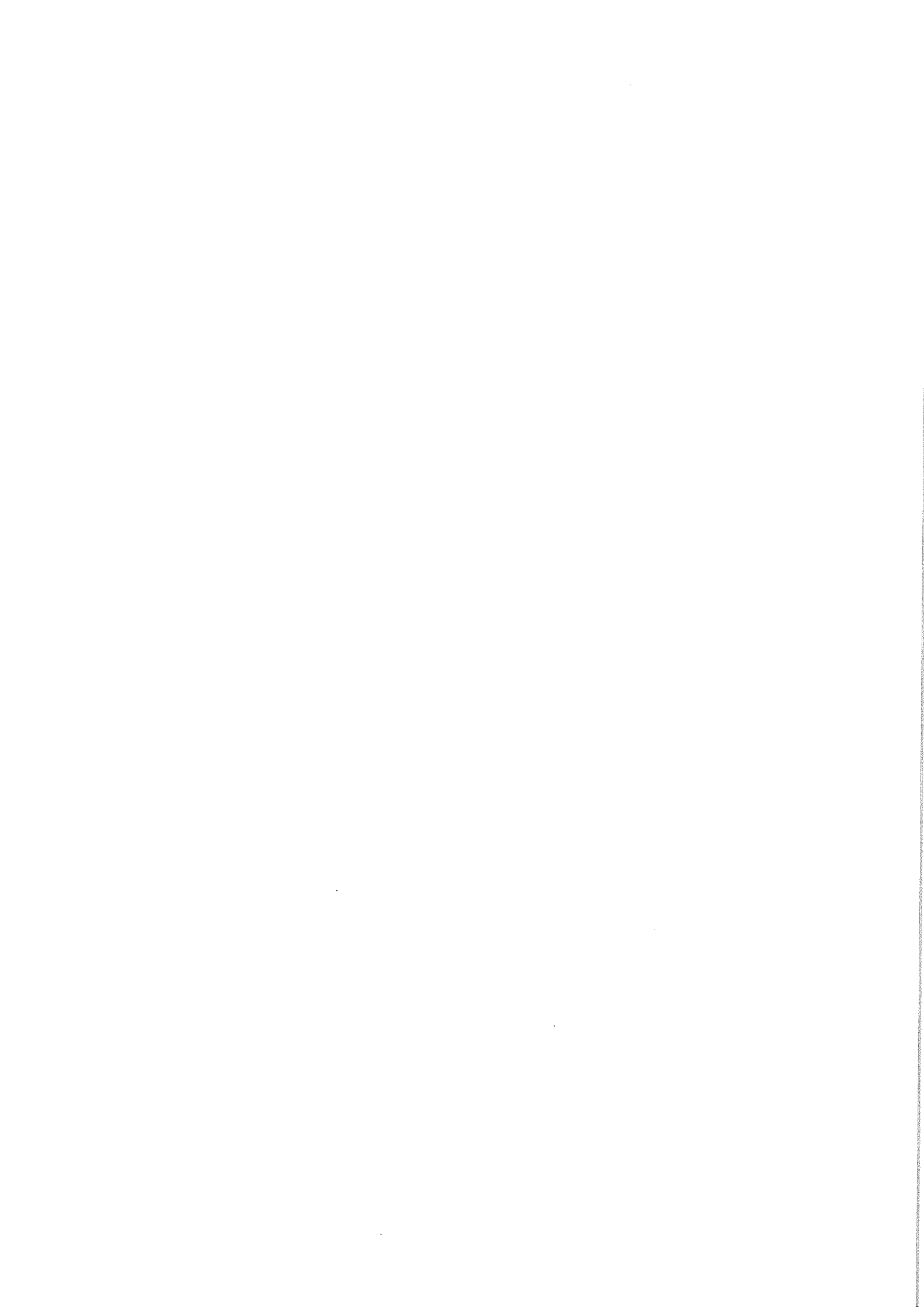

Műszaki leírás

Művelődési ház és könyvtár energetikai korszerűsítése

Épület helye: 8156 Kisláng, Fő utca 75. Hrsz.: 342

Építtető: Kisláng Község Önkormányzata (8156 Kisláng, Fő utca 63.)

Előzmények:

A fent említett épületben található a település művelődési központja, könyvtár és a szomszédos iskolához tartozóan néhány tanterem és az ebédlő. Az épület több lépcsőben épült, az idősakra jellemző építési anyagokból, és a kornak megfelelő technológiákkal.

Az épület kétszintes kialakítású, földszint, plusz tetőtér beépítéssel. Az épületre készült egy energetikai felmérés és egy Hiteles Energetikai Tanúsítvány, mely szerint az épület „F” energetikai besorolást kapott, amely indokolja a lehetőségek szerint az épület teljes energetikai felújítását.

Az önkormányzat pályázati forrás felhasználásával utólagos homlokzati hőszigetelés, homlokzati nyílászárók cseréje és központi fűtés korszerűsítés kivitelezését tervezi.

Épület szerkezete:

Az épület nagy részének falazata tömör kisméretű téglából készült, a földémszerkezetek vb. szerkezetűek. Fedélszerkezet magas tetős állószerű fedélszerű, cserépfedéssel. A tetőtér beépítés ásványgyapot hőszigeteléssel és gipszkarton burkolattal készült. Nyílászárók egy része, régi kapcsolt gerébtokos fa szerkezetek, az utcai és a tetőtérnél újabb egyedi fa nyílászárók, már nem korszerű hőszigetelt üvegezéssel, és a tetőtérben hőszigetelt üvegezésű fa tetősík ablakok. Néhány helyen már korábban cserélt korszerű műanyag nyílászárók vannak beépítve.

Tervezett felújítási munkák:

Az épület szerkezetei körbe új hőszigetelést kapnak az energetikai számításokban javasoltak szerint.

A homlokzati fal EPS 80 hőszigetelő lapokkal készül, pontszerűen ragasztva, mechanikai rögzítéssel, 23 cm vastagságban. Nyílászáróknál a befordulások, kávaképzések 3 cm XPS hőszigeteléssel lesz megoldva. A homlokzat felületi zárása glettelést követően, Baumit SilikatTop 1,5 vékonyvakolattal történik, 1,5 mm vastagságban. **Készül: 524 m²**

A lábazati fal hőszigetelése Austrotherm XPS Top P lábazati hőszigetelő lapokkal, pontszerűen ragasztva, mechanikai rögzítéssel, 16 cm vastagságban. Felületi zárás üvegszövet + glettelést követően, Baumit MosaikTop 2 lábazati díszítő vakolattal 2 mm vastagságban. **Készül: 108 m²**



A függőleges síkban elhelyezkedő különböző fa szerkezetű régi nyílászárók helyett, új 3 rétegű fokozott hőszigetelt üvegezésű műanyag nyílászárók kerülnek beépítésre, minimum: $U=1,15 \text{ W/m}^2\text{K}$ hőátbocsátási értékkel. Az ablakoknál kívül-belül műanyag ablakpárkányok kerülnek elhelyezésre. A tetőtérben elhelyezett tetősík ablakok és a korábban kicserélt műanyag nyílászárók nem lesznek cserélve. **Készül: 26db, 80,20 m²**

Lepsény, 2023. július 19.



.....
ÁLZ-Építész Kft.
Ádám László
építési műszaki ellenőr
ME-É 07/20029
8132 Lepsény, Fő u. 28.





LECHNER
TUDÁSKÖZPONT

HITELES ENERGETIKAI TANÚSÍTVÁNY

ÖSSZESÍTŐ LAP

HET-01435731

Épület (önálló rendeltetési egység)

Rendeltetés: Előadóterem, kiállítóterem
Cím: 8156 Kisláng
Fő út 77
HRSZ: 342
Az épület védettsége: Helyi védettség

Megrendelő

Név: Kisláng Község Önkormányzata
Cím: Magyarország (HU)
8156 Kisláng
Fő út 63.

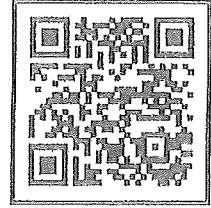

Energetikai minőség szerinti besorolás: GG

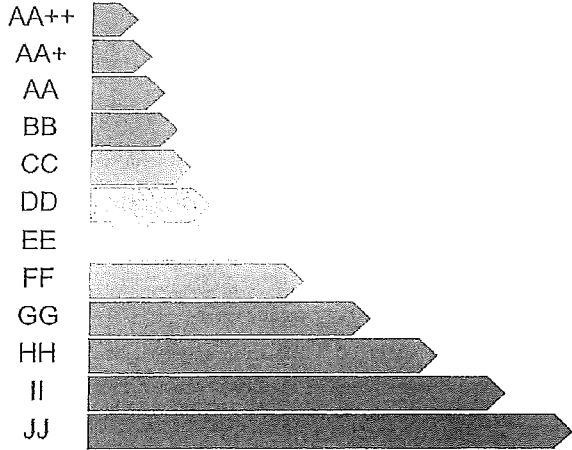

Átlagost megközelítő

Energetikai adatok

Fűtött alapterület: 554,37 m²

Összesített energetikai jellemző:

- mérétezett érték: 254,44 kWh/m²a
- követelményérték: 85 kWh/m²a
- a követelményérték százalékában: 299,34%

Korszerűsítési javaslat

Javasolt az épület teljes hőszigetelése, a szigetetlen nyílászárók cseréje, kondenzációs kazáncsere fűtésre+HMV-re. A jó benapozottság miatt javasolt napenergia hasznosítása fototermikus és/vagy fotovillamos rendszerrel.

A javaslattal elérhető besorolás: **BB**

Megjegyzés

A korszerűsítési javaslatok számításait a melléklet tartalmazza.

Tanúsítás módszere: Épületrész, számítással

A tanúsítvány kiállításának oka:
pályázathoz

Javító tanúsítvány a HET-1405375 helyettesítésére.

Kapcsolódó tanúsítvány: 1405375

Tanúsító szakember adatai

Név: NAGY PÉTER
Cím: 2150 Fót
Kíncskereső u.8/B
Telefon: 30/302-3847
Email: peter.nagy@energycontrol.hu



Jogosultsági szám: TÉ 01-50454 (MMK)

Alátámasztó munkarész:

- kelte: 2022. január 11.
- készítő szoftver megnevezése:
WinWatt 8.43 (2022. 1. 7.)
- azonosítója a tanúsítónál:
2022/Kisláng/Művház

Hiteles kiállítás dátuma: 2022. március 8.

Aláírás

(Pecset helye)

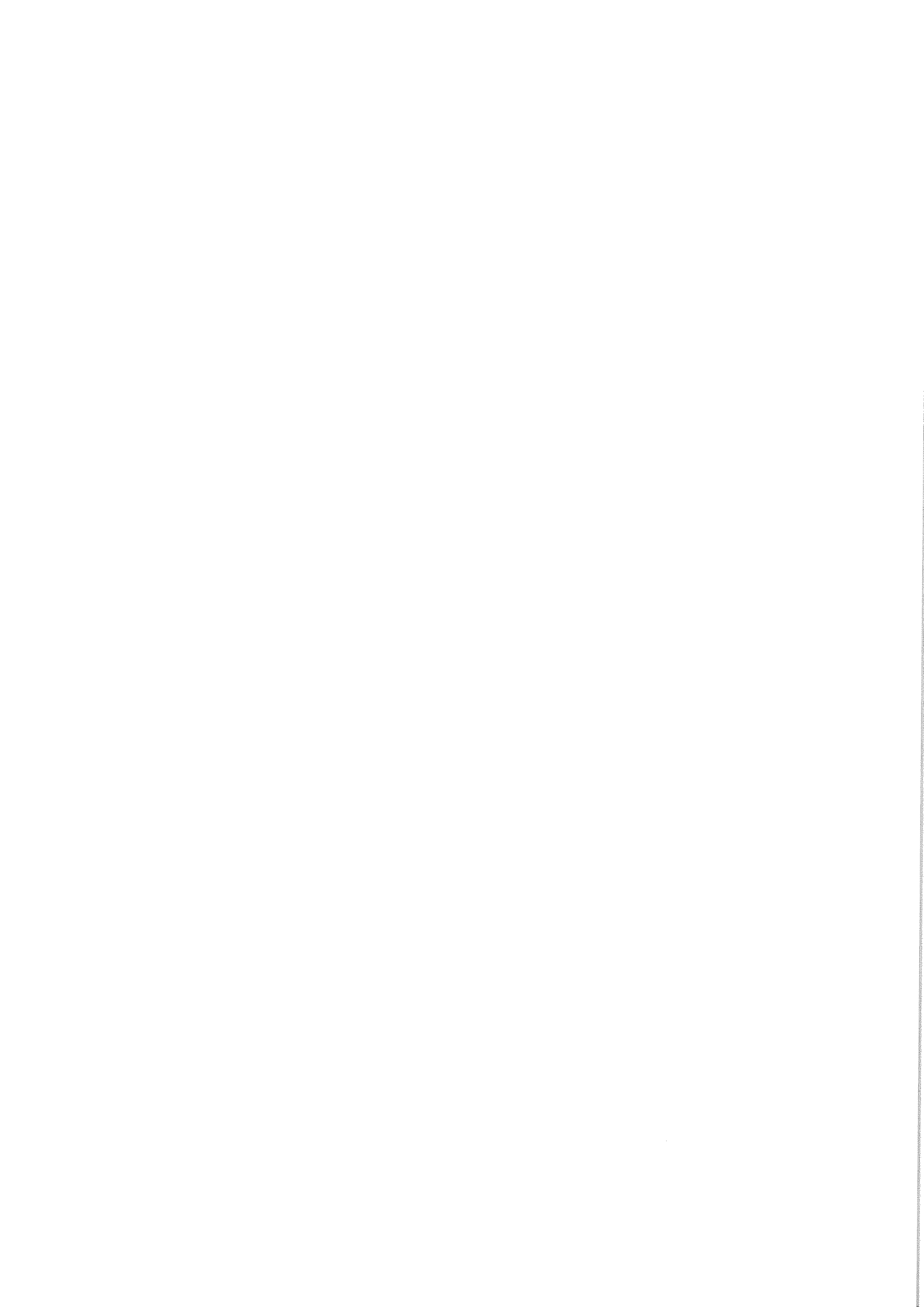

Energetikai minőségtanúsítvány összesítő

Épület: Művelődési ház és Könyvtár
8156 Kisláng
Fő út 77.
Hrsz: 342

Épületrész (lakás): Önálló épület (Művelődési Ház és Könyvtár)

Megrendelő: Kisláng Község Önkormányzata
8156 Kisláng, Fő út 63.

Tanúsító: Nagy Péter
2151 Fót, Kincskereső u. 8/B
regisztrációs szám: TÉ 01-50454
peter.nagy@energycontrol.hu

Az épület(rész) fajlagos primer energiafogyasztása:

254.44 kWh/m²a

Követelményérték (viszonyítási alap):

85.00 kWh/m²a

Az épület(rész) energetikai jellemzője a követelményértékre vonatkoztatva:

299.30 %

Energetikai minőség szerinti besorolás:

GG (Átlagost megközelítő)

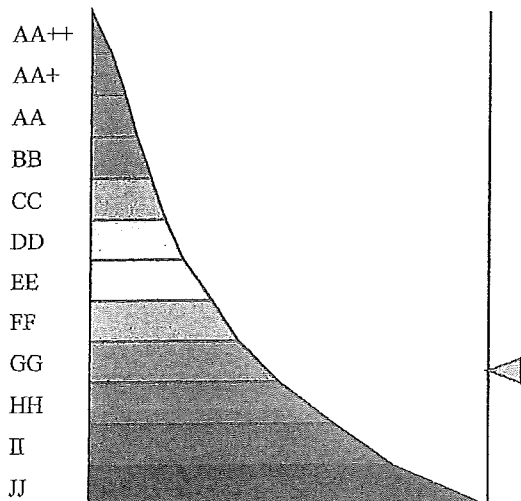



A tanúsítás oka: pályázathoz

Épület védettsége: Nem védett

Az épület építési ideje 1950.

Épület fűtött szintjeinek száma: 2

A tanúsítvány vegyes számítási módszerrel készült, a hőhidasság egyszerűsített, a sugárzási nyereség részletes, a hőfokhíd és fűtési idény hossz részletes számítással.

A nyári felmelegedés elfogadható mértékű.

Nyári túlmelegedésre vonatkozó észrevétel:

Az épület nehéz szerkezetű. Szerkezeti tömeg > 400 kg/m². A nyílászárók részben szigeteltek, részben árnyékoltak. Az épület átszellőztethetősége kis mértékben megoldható. Az épület nyári túlmelegedési kockázata a megengedett érték alatt marad. A tetőtéri beépítésnél a túlmelegedés lokálisan elérheti a megengedett értéket. Az épület funkciójából adódóan a túlmelegedésre veszélyes időszakban az épület nem üzemel. (Nyári szünet). Gépi hűtés alkalmazása nem szükséges.

Egyéb megjegyzés:

A korszerűsítési javaslatok számításait a melléklet tartalmazza.

A javasolt korszerűsítések leírása:

Javasolt az épület teljes hőszigetelése, a szigetetlen nyílászárók cseréje, kondenzációs kazáncseréje fűtésre+HMV-re. A jó benapozottság miatt javasolt napenergia hasznosítása fototermikus és/vagy fotovillamos rendszerrel.

A javaslat(ok együttes) megvalósításával elérhető minősítés: BB

Tanúsítvány azonosítója a tanúsítónál: 2022/Kisláng/Művház

Kelt: 2022. 01. 11.



Aláírás



Szerkezet típusok:**Ablak U=0,9 HŐSZIG**

Típusa:	ablak (külső, fa vagy PVC)
Hőátbocsátási tényező:	0.900 W/m ² K
Megengedett értéke:	1.150 W/m ² K
A hőátbocsátási tényező megfelelő.	
Üvegezési arány:	80 %
Üvegezés g értéke:	0.600

Ablak U=1,3

Típusa:	ablak (külső, fa vagy PVC)
Hőátbocsátási tényező:	1.300 W/m ² K
Megengedett értéke:	1.150 W/m ² K
A hőátbocsátási tényező NEM MEGFELELŐ!	
Üvegezési arány:	80 %
Üvegezés g értéke:	0.783

Ablak U=2,6

Típusa:	ablak (külső, fa vagy PVC)
Hőátbocsátási tényező:	2.600 W/m ² K
Megengedett értéke:	1.150 W/m ² K
A hőátbocsátási tényező NEM MEGFELELŐ!	
Üvegezési arány:	80 %
Üvegezés g értéke:	0.783

Ablak U=3,8

Típusa:	ablak (külső, fa vagy PVC)
Hőátbocsátási tényező:	3.800 W/m ² K
Megengedett értéke:	1.150 W/m ² K
A hőátbocsátási tényező NEM MEGFELELŐ!	
Üvegezési arány:	80 %
Üvegezés g értéke:	0.783

Ajtó tömör U=1,3

Típusa:	ajtó (külső)
Hőátbocsátási tényező:	1.300 W/m ² K
Megengedett értéke:	1.450 W/m ² K
A hőátbocsátási tényező megfelelő.	

Ajtó U=0,9 HŐSZIG

Típusa:	üvegezett ajtó (külső, fa vagy PVC)
Hőátbocsátási tényező:	0.900 W/m ² K
Megengedett értéke:	1.150 W/m ² K
A hőátbocsátási tényező megfelelő.	
Üvegezési arány:	60 %
Üvegezés g értéke:	0.600

Ajtó U=1,3

Típusa:	üvegezett ajtó (külső, fa vagy PVC)
Hőátbocsátási tényező:	1.300 W/m ² K
Megengedett értéke:	1.150 W/m ² K
A hőátbocsátási tényező NEM MEGFELELŐ!	
Üvegezési arány:	80 %
Üvegezés g értéke:	0.783



Ajtó U=1,8

Típusa: üvegezett ajtó (külső, fa vagy PVC)

Hőátbocsátási tényező: 1.800 W/m²KMegengedett értéke: 1.150 W/m²K**A hőátbocsátási tényező NEM MEGFELELŐ!**

Üvegezési arány: 80 %

Üvegezés g értéke: 0.783

Belső födém

Típusa: belső födém (felfelé hűlő)

y méret: 1 m

Rétegtervi hőátbocsátási tényező: 0.818 W/m²KHőátbocsátási tényező: 0.818 W/m²KFajlagos tömeg: 669 kg/m²Fajlagos hőtároló tömeg: 514 / 127 kg/m²Hőátadási tényező kívül: 12.00 W/m²KHőátadási tényező belül: 10.00 W/m²K

Rétegek kívülről befelé

Réteg	No.	d [cm]	λ [W/mK]	κ	R [m ² K/W]	ρ [kg/m ³]	c [kJ/kgK]	Sd [m]	F _T *F _m *F _a [-]
megnevezés	-			-					
padlóburkolat	1	1	0,200	-	0,0500	550	2,51	0	
aljzatbeton	2	5	1,280	-	0,0391	2200	0,84	0	
úszató réteg EPS	3	3	0,038	-	0,7895	17	1,46	0	
vasbeton lemez	4	22	1,550	-	0,1419	2400	0,84	0	
mészvakolat	5	1,5	0,810	-	0,0185	1650	0,92	0	

Ferde tető

A szarufa metszetében számolt hőátbocsátási tényező módosító értéke figyelembe van véve.

Típusa: tető

y méret: 1 m

Rétegtervi módosító érték: 0.12214 W/m²KRétegtervi hőátbocsátási tényező: 0.408 W/m²KMegengedett értéke: 0.170 W/m²K**A rétegtervi hőátbocsátási tényező NEM MEGFELELŐ!**Eredő hőátbocsátási tényező: 0.489 W/m²K

Hőátbocsátási tényezőt módosító tag: 20 %

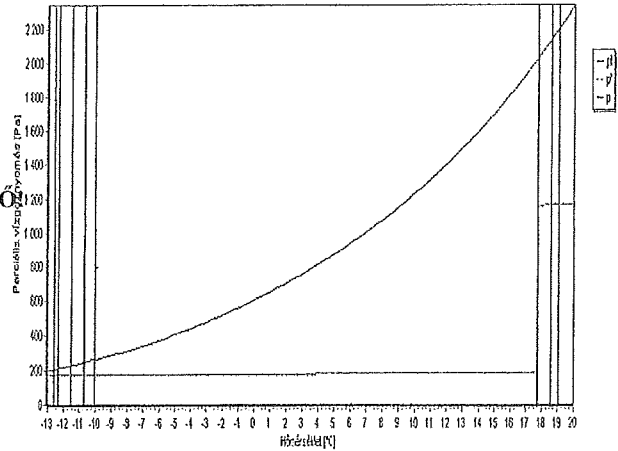
Fajlagos tömeg: 72 kg/m²Fajlagos hőtároló tömeg: 38 kg/m²Hőátadási tényező kívül: 24.00 W/m²KHőátadási tényező belül: 10.00 W/m²K

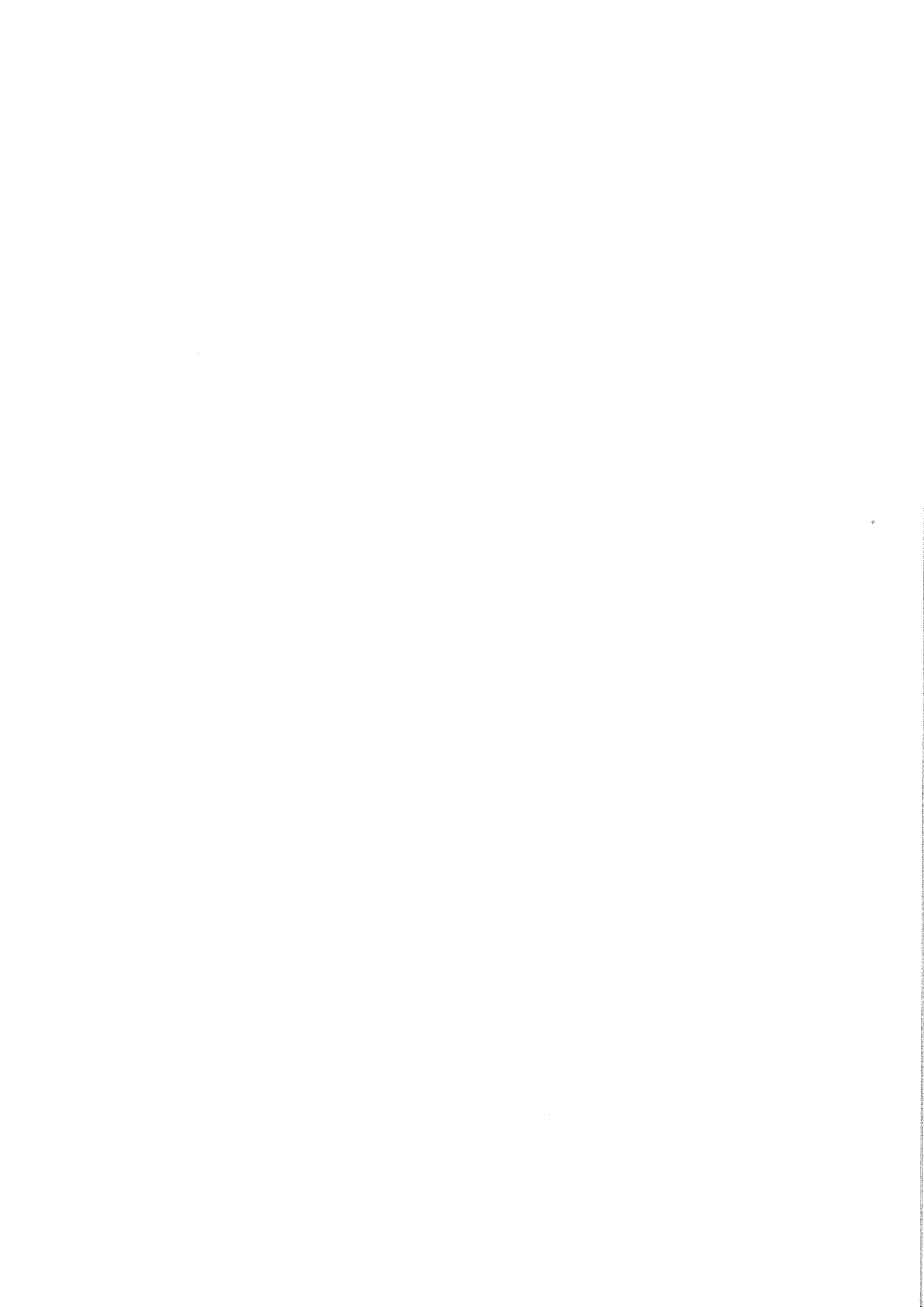

Rétegek kívülről befelé

Réteg	No.	d [cm]	λ [W/mK]	κ	R [m ² K/W]	ρ [kg/m ³]	c [kJ/kgK]	Sd [m]	$F_T^*F_m^*F_a$ [-]
megnevezés	-			-					
kerámia cserép	1	2	0,720	-	0,0278	1700	0,88	0	
tetőléc	2	2	0,230	-	0,0870	400	2,51	0	
lécezés	3	2	0,230	-	0,0870	400	2,51	0	
Polietilén fólia	4	0,02	0,170	-	0,0012	960	-	0	
Kiszell. légr. Szokv. Hő felf.	5	5	-	-	0,0700	-	-	0	
Therwoolin üveggyapot filc NF12	6	10	0,034	-	2,9410	12	0,84	0	
Isover FLAMEX párafékező fólia	7	0,1	0,200	-	0,0050	-	-	0	
lécezés	8	2	0,230	-	0,0870	400	2,51	0	
tiszta gipszlapok 1	9	1,25	0,240	-	0,0521	1000	0,84	0	

Rétegtervi hőátbocsátási tényező korrekciók

Megnevezés	Típusa	Mérete	Értéke	dU [W/m ² K]
szarufa	Eltérő U értékű felület	0,15 m ² /m ²	1,1 W/m ² K	0,122

Vizsgálati jelentés: A szerkezet a szabvány szerint páradiffúziós szempontból MEGFELELŐ

- (kerámia cserép)a kiszellőztetés utáni rétegek páraellenállása nincs beszámítva.
- (tetőléc)a kiszellőztetés utáni rétegek páraellenállása nincs beszámítva.
- (lécezés)a kiszellőztetés utáni rétegek páraellenállása nincs beszámítva.
- (Polietilén fólia)a kiszellőztetés utáni rétegek páraellenállása nincs beszámítva.
- (Kiszell. légr. Szokv. Hő felf.)a kiszellőztetés utáni rétegek páraellenállása nincs beszámítva.

Ferde tető +HŐSZIG

A szarufa metszetében számolt hőátbocsátási tényező módosító értéke figyelembe van véve.

Típusa:	tető
y méret:	1 m
Rétegtervi módosító érték:	0.0097256 W/m ² K
Rétegtervi hőátbocsátási tényező:	0.139 W/m ² K
Megengedett értéke:	0.170 W/m ² K
A rétegtervi hőátbocsátási tényező megfelelő.	
Eredő hőátbocsátási tényező:	0.167 W/m ² K
Hőátbocsátási tényezőt módosító tag:	20 %
Fajlagos tömeg:	76 kg/m ²
Fajlagos hőtároló tömeg:	38 kg/m ²
Hőátadási tényező kívül:	24.00 W/m ² K
Hőátadási tényező belül:	10.00 W/m ² K

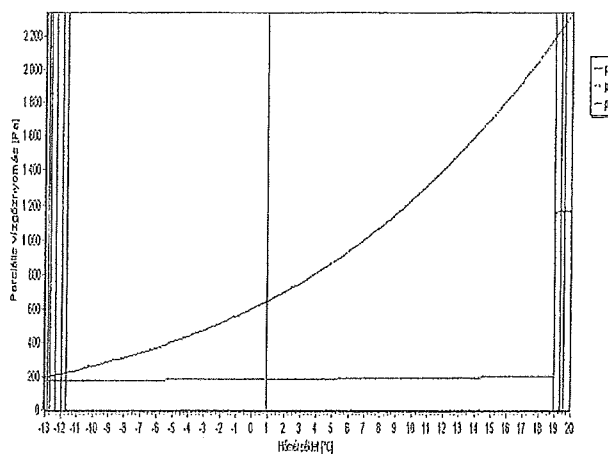

Rétegek kívülről befelé	No.	d	λ	κ	R	ρ	c	Sd	$F_T^*F_m^*F_a$
Réteg		[cm]	[W/mK]	-	[m ² K/W]	[kg/m ³]	[kJ/kgK]	[m]	[-]
megnevezés	-								
kerámia cserép	1	2	0,720	-	0,0278	1700	0,88	0	
tetőléc	2	2	0,230	-	0,0870	400	2,51	0	
lécezés	3	2	0,230	-	0,0870	400	2,51	0	
Polietilén fólia	4	0,02	0,170	-	0,0012	960	-	0	
Kiszell. légr. Szokv. Hő felf.	5	5	-	-	0,0700	-	-	0	
Therwoolin üveggyapot filc NF12	6	10	0,034	-	2,9410	12	0,84	0	
Rockwool Multirock Plus	7	14	0,033	-	4,2420	28	0,84	0	
Isover FLAMEX párafékező fólia	8	0,1	0,200	-	0,0050	-	-	0	
lécezés	9	2	0,230	-	0,0870	400	2,51	0	
tiszta gipszlapok 1	10	1,25	0,240	-	0,0521	1000	0,84	0	

Rétegtervi hőátbocsátási tényező korrekciók

Megnevezés	Típusa	Mérete	Értéke	dU
				[W/m ² K]
szarufa	Eltérő U értékű felület	0,15 m ² /m ²	0,194 W/m ² K	0,00973

Vizsgálati jelentés: A szerkezet a szabvány szerint páradiffúziós szempontból MEGFELELŐ

1. (kerámia cserép)a kiszellőztetés utáni rétegek páraellenállása nincs beszámítva.
2. (tetőléc)a kiszellőztetés utáni rétegek páraellenállása nincs beszámítva.
3. (lécezés)a kiszellőztetés utáni rétegek páraellenállása nincs beszámítva.
4. (Polietilén fólia)a kiszellőztetés utáni rétegek páraellenállása nincs beszámítva.
5. (Kiszell. légr. Szokv. Hő felf.)a kiszellőztetés utáni rétegek páraellenállása nincs beszámítva.

Külső fal 30cm

Típusa:	külső fal
Rétegtervi hőátbocsátási tényező:	1.654 W/m ² K
Megengedett értéke:	0.240 W/m ² K
A rétegtervi hőátbocsátási tényező NEM MEGFELELŐ!	
Eredő hőátbocsátási tényező:	2.151 W/m ² K
Hőátbocsátási tényezőt módosító tag:	30 %
Fajlagos tömeg:	591 kg/m ²
Fajlagos hőtároló tömeg:	202 kg/m ²
Hőátadási tényező kívül:	24.00 W/m ² K
Hőátadási tényező belül:	8.00 W/m ² K

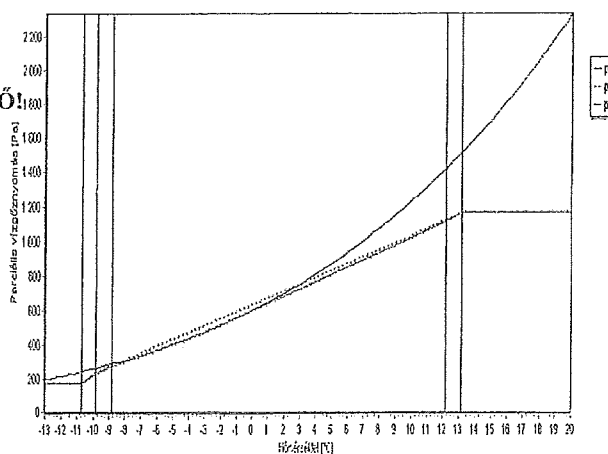

Rétegek kívülről befelé	No.	d	λ	κ	R	ρ	c	Sd	$F_T^*F_m^*F_a$
Réteg		[cm]	[W/mK]	-	[m ² K/W]	[kg/m ³]	[kJ/kgK]	[m]	[-]
megnevezés	-								
Vakolat dörzsölt 2	1	1,5	0,930	-	0,0161	1500	0,88	0	
mészvakolat	2	1,5	0,810	-	0,0185	1650	0,92	0	
töm.ég.agyagtégla falazat	3	30	0,780	-	0,3846	1730	0,88	0	
mészvakolat	4	1,5	0,810	-	0,0185	1650	0,92	0	

C:\Users\Acer\Documents\Dokumentumok\Winwatt\Kisláng\Művház\Kisláng Művház alap_20211206.wwp2022. 03. 08.

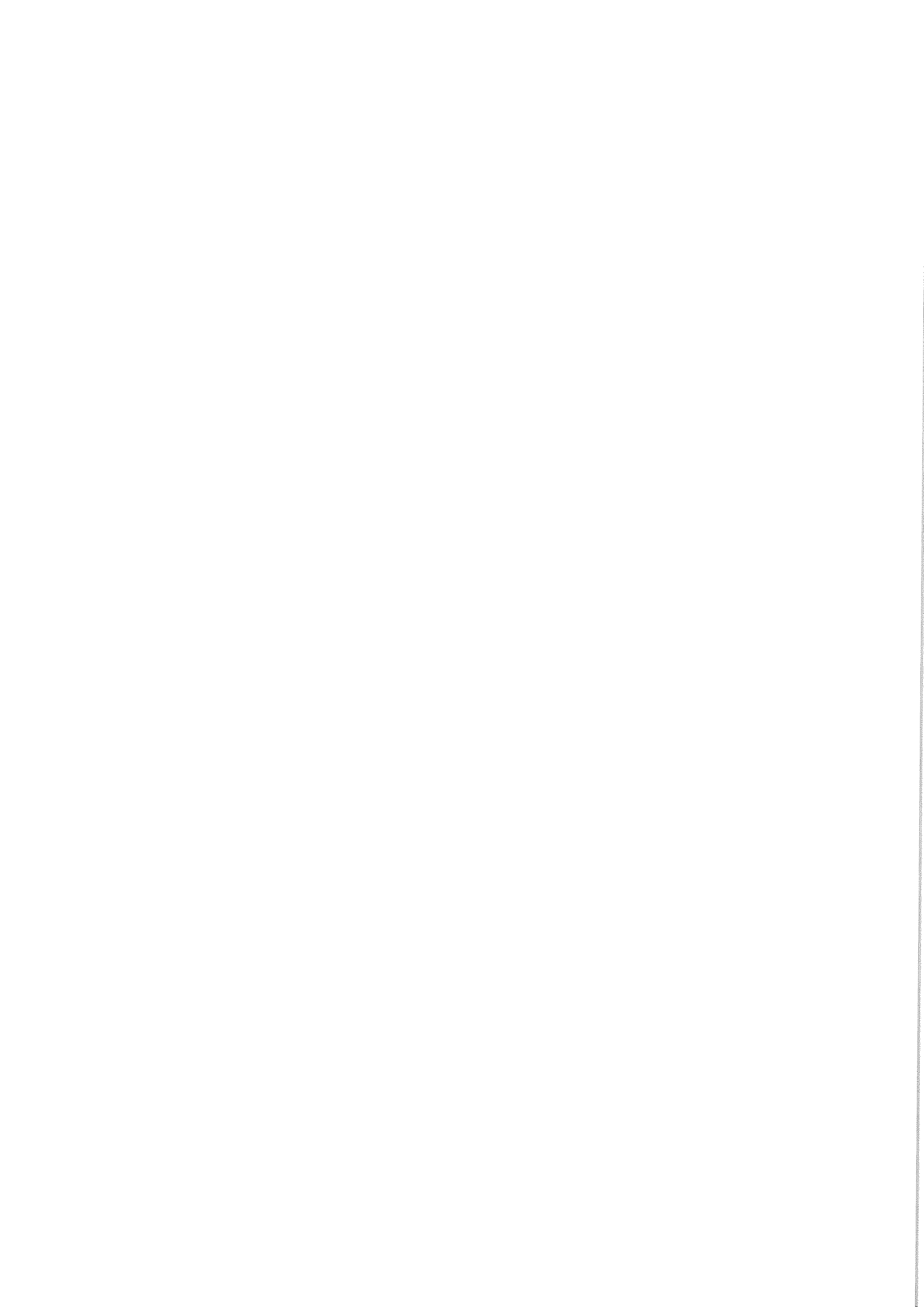

Vizsgálati jelentés: A szerkezet a szabvány szerint páradiffúziós szempontból **NEM FELEL MEG!**
Egyensúlyi állapotban páralecsapódás van, de a diffúziós időszak alatt nem tud kialakulni (feltöltési idő: 182 nap).
3. (töm.ég.agyagtégla falazat)75%-NÁL MAGASABB a relatív páratartalom!

Külső fal 30cm +HŐSZIG

Típusa:	külső fal
Rétegtervi módosító érték:	0.032 W/m ² K
Rétegtervi hőátbocsátási tényező:	0.184 W/m ² K
Megengedett értéke:	0.240 W/m ² K
A rétegtervi hőátbocsátási tényező megfelelő.	
Eredő hőátbocsátási tényező:	0.239 W/m ² K
Hőátbocsátási tényezőt módosító tag:	30 %
Fajlagos tömeg:	598 kg/m ²
Fajlagos hőtároló tömeg:	202 kg/m ²
Hőátadási tényező kívül:	24.00 W/m ² K
Hőátadási tényező belül:	8.00 W/m ² K

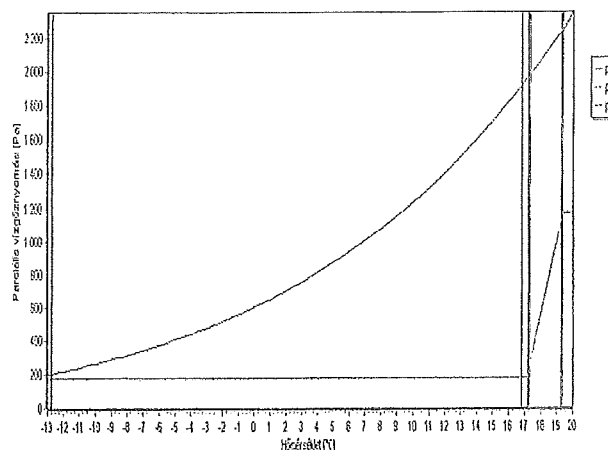

Rétegek kívülről befelé	No.	d	λ	κ	R	ρ	c	Sd	F _T *F _m *F _a
Réteg		[cm]	[W/mK]	-	[m ² K/W]	[kg/m ³]	[kJ/kgK]	[m]	[-]
megnevezés	-								
Baumit Granopor Vakolat 3D	1	0,3	0,760	-	0,0039	1600	1,08	0	
Baumit Simító Tapasz	2	0,3	0,840	-	0,0036	1600	0,88	0	
EPS polisztirolhab	3	23	0,039	-	5,8970	20	1,46	0	
Kiszell. légr. Szokv. Függetleg.	4	2	-	-	0,0800	-	-	0	
Vakolat dörzsölt 2	5	1	0,930	-	0,0108	1500	0,88	0	
mészvakolat	6	1,5	0,810	-	0,0185	1650	0,92	0	
töm.ég.agyagtégla falazat	7	30	0,780	-	0,3846	1730	0,88	0	
mészvakolat	8	1,5	0,810	-	0,0185	1650	0,92	0	

Rétegtervi hőátbocsátási tényező korrekciók	Mérete	Értéke	dU
Megnevezés	Típusa		[W/m ² K]
dűbelezés	Pontszerű hőhíd	8 db/m ²	0,004 W/K
			0,032

Vizsgálati jelentés: A szerkezet a szabvány szerint páradiffúziós szempontból **MEGFELELŐ**

1. (Baumit Granopor Vakolat 3D)a kiszellőztetés utáni rétegek páraellenállása nincs beszámítva.
2. (Baumit Simító Tapasz)a kiszellőztetés utáni rétegek páraellenállása nincs beszámítva.
3. (EPS polisztirolhab)a kiszellőztetés utáni rétegek páraellenállása nincs beszámítva.
4. (Kiszell. légr. Szokv. Függetleg.)a kiszellőztetés utáni rétegek páraellenállása nincs beszámítva.

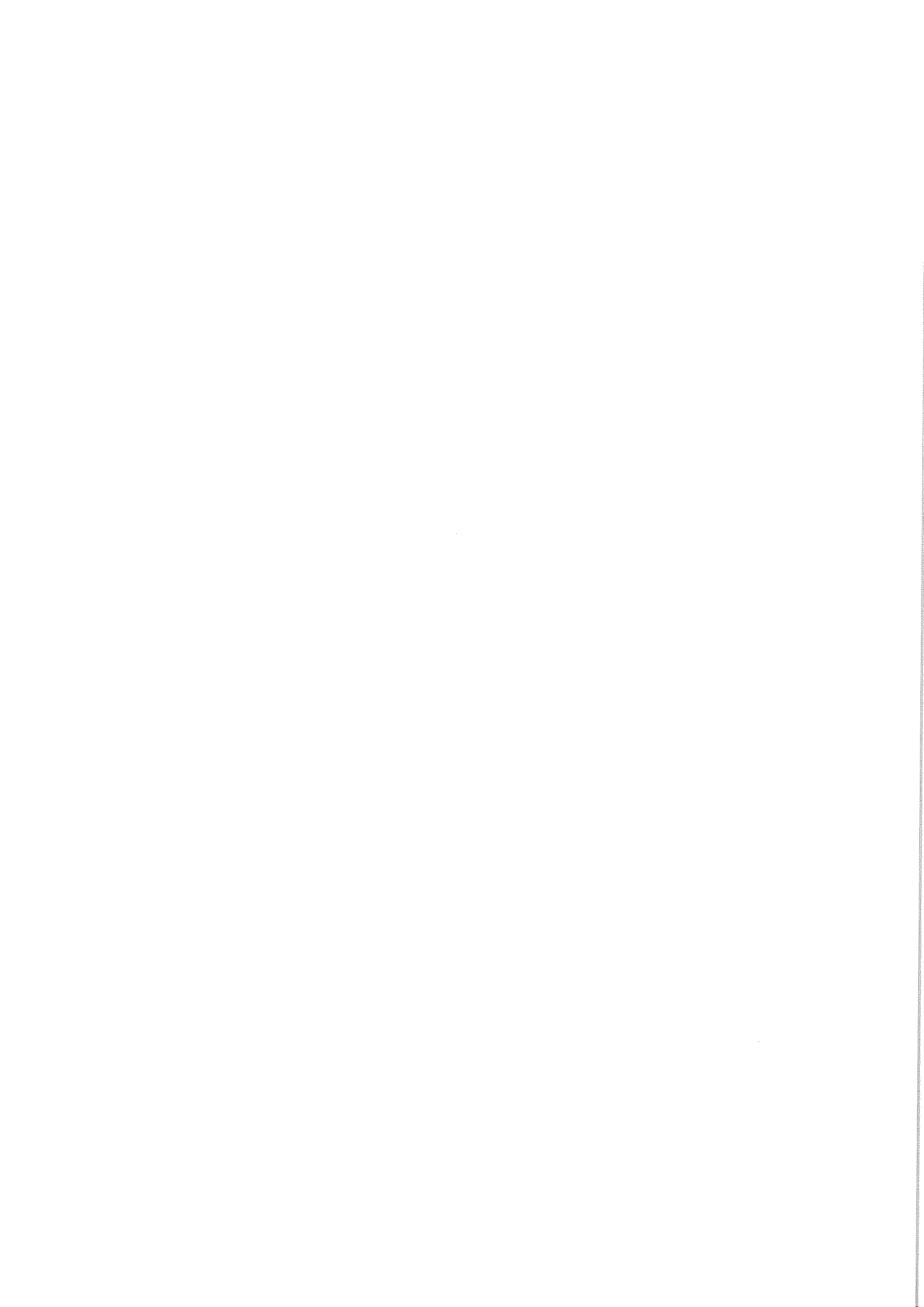

Külső fal 38cm

Típusa:	külső fal
Rétegtervi hőátbocsátási tényező:	1.425 W/m ² K
Megengedett értéke:	0.240 W/m ² K
A rétegtervi hőátbocsátási tényező NEM MEGFELELŐ!	
Eredő hőátbocsátási tényező:	1.853 W/m ² K
Hőátbocsátási tényezőt módosító tag:	30 %
Fajlagos tömeg:	722 kg/m ²
Fajlagos hőtároló tömeg:	202 kg/m ²
Hőátadási tényező kívül:	24.00 W/m ² K
Hőátadási tényező belül:	8.00 W/m ² K

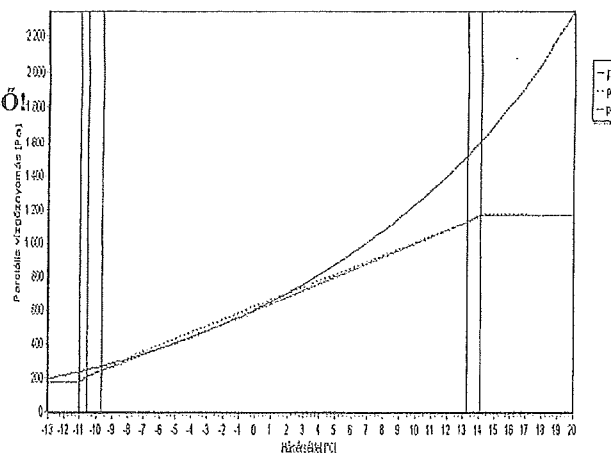

Rétegek kívülről befelé

Réteg	No.	d [cm]	λ [W/mK]	κ	R [m ² K/W]	ρ [kg/m ³]	c [kJ/kgK]	Sd [m]	$F_T^*F_m^*F_a$ [-]
megnevezés	-			-					
Vakolat dörzsölt 2	1	1	0,930	-	0,0108	1500	0,88	0	
mészvakolat	2	1,5	0,810	-	0,0185	1650	0,92	0	
töm.ég.agyagtégla falazat	3	38	0,780	-	0,4872	1730	0,88	0	
mészvakolat	4	1,5	0,810	-	0,0185	1650	0,92	0	

Vizsgálati jelentés: A szerkezet a szabvány szerint páradiffúziós szempontból **NEM FELEL MEG!**

Egyensúlyi állapotban páralecsapódás van, de a diffúziós időszak alatt nem tud kialakulni (feltöltési idő: 256 nap).

3. (töm.ég.agyagtégla falazat)75%-NÁL MAGASABB a relatív páratartalom!

Külső fal 38cm +HŐSZIG

Típusa:	külső fal
Rétegtervi módosító érték:	0.032 W/m ² K
Rétegtervi hőátbocsátási tényező:	0.182 W/m ² K
Megengedett értéke:	0.240 W/m ² K
A rétegtervi hőátbocsátási tényező megfelelő.	
Eredő hőátbocsátási tényező:	0.236 W/m ² K
Hőátbocsátási tényezőt módosító tag:	30 %
Fajlagos tömeg:	736 kg/m ²
Fajlagos hőtároló tömeg:	202 kg/m ²
Hőátadási tényező kívül:	24.00 W/m ² K
Hőátadási tényező belül:	8.00 W/m ² K

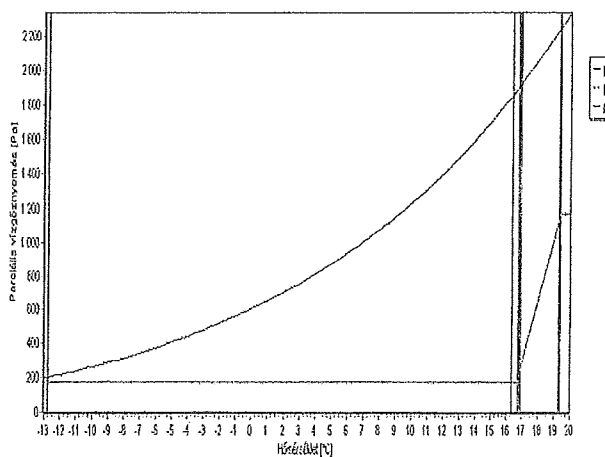



Rétegek kívülről befelé	No.	d	λ	κ	R	ρ	c	Sd	$F_T^*F_m^*F_a$
Réteg		[cm]	[W/mK]	-	[m ² K/W]	[kg/m ³]	[kJ/kgK]	[m]	[-]
megnevezés	-								
Baumit Granopor Vakolat 3D	1	0,3	0,760	-	0,0039	1600	1,08	0	
Baumit Simító Tapasz	2	0,3	0,840	-	0,0036	1600	0,88	0	
EPS polisztirolhab	3	23	0,039	-	5,8970	20	1,46	0	
Kiszell. légr. Szokv. Függőleg.	4	2	-	-	0,0800	-	-	0	
Vakolat dörzsölt 2	5	1	0,930	-	0,0108	1500	0,88	0	
mészvakolat	6	1,5	0,810	-	0,0185	1650	0,92	0	
töm.ég.agyagtégla falazat	7	38	0,780	-	0,4872	1730	0,88	0	
mészvakolat	8	1,5	0,810	-	0,0185	1650	0,92	0	

Rétegtervi hőátbocsátási tényező korrekciók

Megnevezés	Típusa	Mérete	Értéke	dU
				[W/m ² K]
dübelezés	Pontszerű hőhíd	8 db/m ²	0,004 W/K	0,032

Vizsgálati jelentés: A szerkezet a szabvány szerint páradiffúziós szempontból MEGFELELŐ

1. (Baumit Granopor Vakolat 3D)a kiszellőztetés utáni rétegek páraellenállása nincs beszámítva.
2. (Baumit Simító Tapasz)a kiszellőztetés utáni rétegek páraellenállása nincs beszámítva.
3. (EPS polisztirolhab)a kiszellőztetés utáni rétegek páraellenállása nincs beszámítva.
4. (Kiszell. légr. Szokv. Függőleg.)a kiszellőztetés utáni rétegek páraellenállása nincs beszámítva.

Külső fal 50cm

Típusa:	külső fal
Rétegtervi hőátbocsátási tényező:	1.169 W/m ² K
Megengedett értéke:	0.240 W/m ² K
A rétegtervi hőátbocsátási tényező NEM MEGFELELŐ!	
Eredő hőátbocsátási tényező:	1.520 W/m ² K
Hőátbocsátási tényezőt módosító tag:	30 %
Fajlagos tömeg:	930 kg/m ²
Fajlagos hőtároló tömeg:	202 kg/m ²
Hőátadási tényező kívül:	24.00 W/m ² K
Hőátadási tényező belül:	8.00 W/m ² K

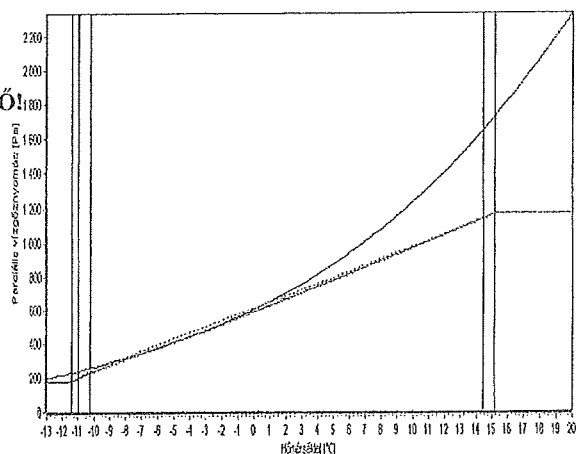

Rétegek kívülről befelé	No.	d	λ	κ	R	ρ	c	Sd	$F_T^*F_m^*F_a$
Réteg		[cm]	[W/mK]	-	[m ² K/W]	[kg/m ³]	[kJ/kgK]	[m]	[-]
megnevezés	-								
Vakolat dörzsölt 2	1	1	0,930	-	0,0108	1500	0,88	0	
mészvakolat	2	1,5	0,810	-	0,0185	1650	0,92	0	
töm.ég.agyagtégla falazat	3	50	0,780	-	0,6410	1730	0,88	0	
mészvakolat	4	1,5	0,810	-	0,0185	1650	0,92	0	

Vizsgálati jelentés: A szerkezet a szabvány szerint páradiffúziós szempontból MEGFELELŐ

Egyensúlyi állapotban páralecsapódás van, de a diffúziós időszak alatt nem tud kialakulni (feltöltési idő: 399 nap).

3. (töm.ég.agyagtégla falazat)a diffúziós időszak alatt a megengedett értéket nem éri el;

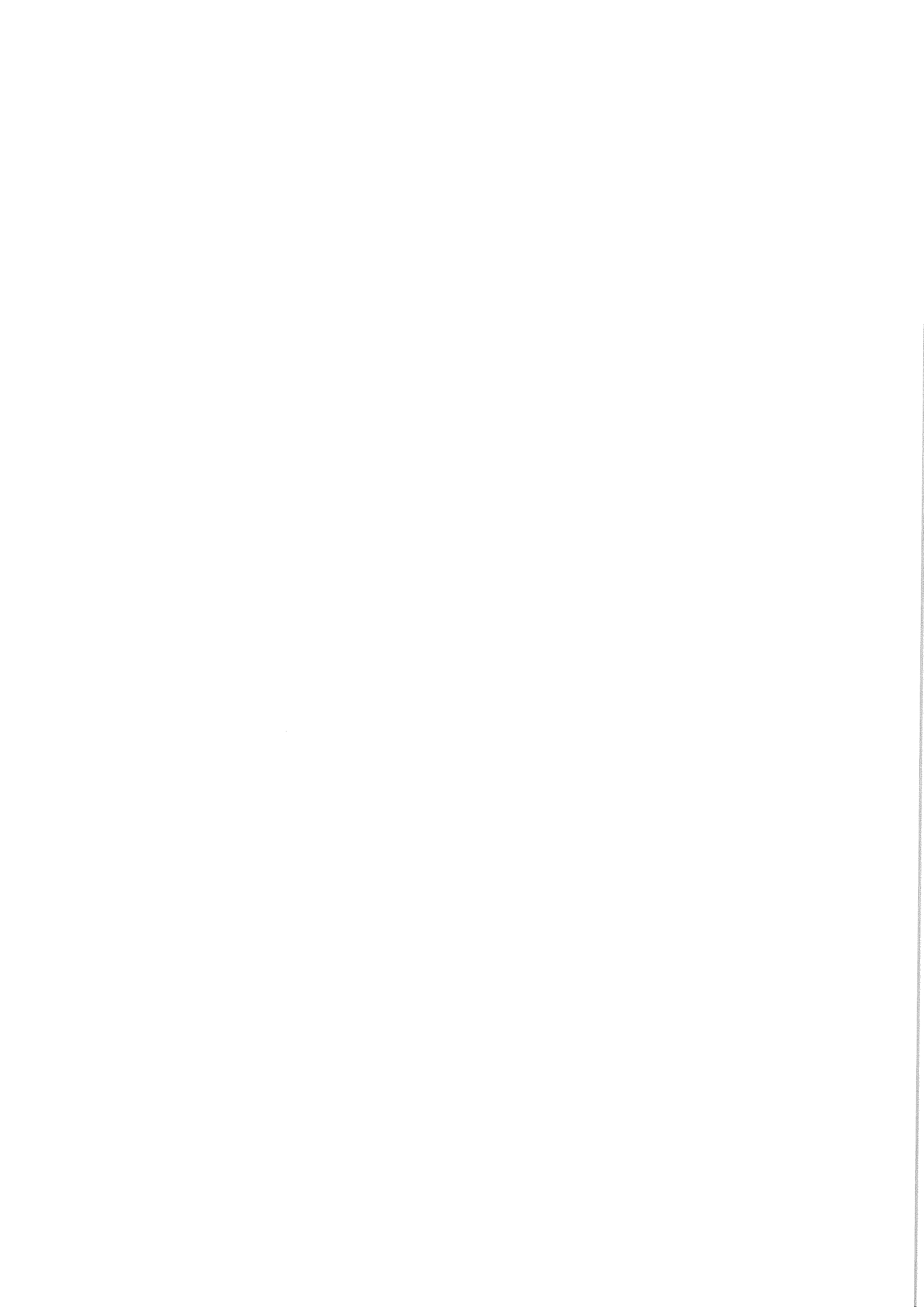

Külső fal 50cm +HŐSZIG

Típusa:	külső fal
Rétegtervi módosító érték:	0.032 W/m ² K
Rétegtervi hőátbocsátási tényező:	0.184 W/m ² K
Megengedett értéke:	0.240 W/m ² K
A rétegtervi hőátbocsátási tényező megfelelő.	
Eredő hőátbocsátási tényező:	0.239 W/m ² K
Hőátbocsátási tényezőt módosító tag:	30 %
Fajlagos tömeg:	944 kg/m ²
Fajlagos hőtároló tömeg:	202 kg/m ²
Hőátadási tényező kívül:	24.00 W/m ² K
Hőátadási tényező belül:	8.00 W/m ² K

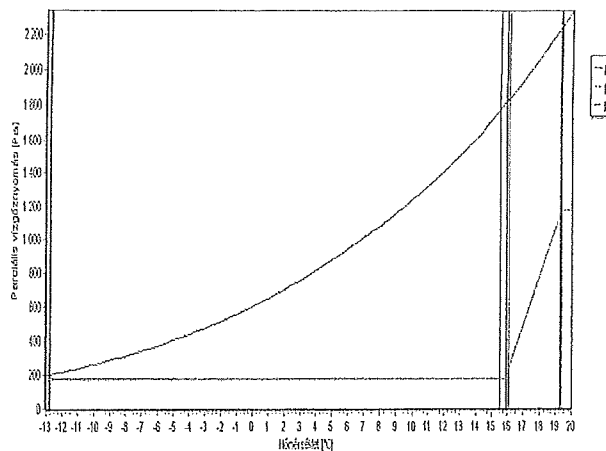

Rétegek kívülről befelé

Réteg megnevezés	No.	d [cm]	λ [W/mK]	κ	R [m ² K/W]	ρ [kg/m ³]	c [kJ/kgK]	Sd [m]	$F_T * F_m * F_a$ [-]
Baumit Granopor Vakolat 3D	1	0,3	0,760	-	0,0039	1600	1,08	0	
Baumit Simító Tapasz	2	0,3	0,840	-	0,0036	1600	0,88	0	
EPS polisztirolhab	3	22	0,039	-	5,6410	20	1,46	0	
Kiszell. légr. Szokv. Fügőleg.	4	2	-	-	0,0800	-	-	0	
Vakolat dörzsölt 2 mészvakolat	5	1	0,930	-	0,0108	1500	0,88	0	
töm.ég.agyagtégla falazat mészvakolat	6	1,5	0,810	-	0,0185	1650	0,92	0	
töm.ég.agyagtégla falazat mészvakolat	7	50	0,780	-	0,6410	1730	0,88	0	
mészvakolat	8	1,5	0,810	-	0,0185	1650	0,92	0	

Rétegtervi hőátbocsátási tényező korrekciók

Megnevezés	Típusa	Mérete	Értéke	dU [W/m ² K]
dűbelezés	Pontszerű hőhíd	8 db/m ²	0,004 W/K	0,032

Vizsgálati jelentés: A szerkezet a szabvány szerint páradiffúziós szempontból MEGFELELŐ

1. (Baumit Granopor Vakolat 3D)a kiszellőztetés utáni rétegek páraellenállása nincs beszámítva.
2. (Baumit Simító Tapasz)a kiszellőztetés utáni rétegek páraellenállása nincs beszámítva.
3. (EPS polisztirolhab)a kiszellőztetés utáni rétegek páraellenállása nincs beszámítva.
4. (Kiszell. légr. Szokv. Fügőleg.)a kiszellőztetés utáni rétegek páraellenállása nincs beszámítva.

Rétegek kívülről befelé	No.	d	λ	κ	R	ρ	c	Sd	$F_T * F_m * F_a$
Réteg		[cm]	[W/mK]	-	[m ² K/W]	[kg/m ³]	[kJ/kgK]	[m]	[-]
megnevezés	-								
Baumit Granopor Vakolat 3D	1	0,3	0,760	-	0,0039	1600	1,08	0	
Baumit Simító Tapasz	2	0,3	0,840	-	0,0036	1600	0,88	0	
EPS polisztirolhab	3	22	0,039	-	5,6410	20	1,46	0	
Kiszell. légr. Szokv. Fügőleg.	4	2	-	-	0,0800	-	-	0	
Vakolat dörzsölt 2	5	1	0,930	-	0,0108	1500	0,88	0	
mészvakolat	6	1,5	0,810	-	0,0185	1650	0,92	0	
töm.ég.agyagtégla falazat	7	65	0,780	-	0,8333	1730	0,88	0	
mészvakolat	8	1,5	0,810	-	0,0185	1650	0,92	0	

Rétegtervi hőátbocsátási tényező korrekciók

Megnevezés	Típusa	Mérete	Értéke	dU
				[W/m ² K]
dűbelezés	Pontszerű hőhíd	8 db/m ²	0,004 W/K	0,032

Vizsgálati jelentés: A szerkezet a szabvány szerint páradiffúziós szempontból MEGFELELŐ

- (Baumit Granopor Vakolat 3D) a kiszellőztetés utáni rétegek páraellenállása nincs beszámítva.
- (Baumit Simító Tapasz) a kiszellőztetés utáni rétegek páraellenállása nincs beszámítva.
- (EPS polisztirolhab) a kiszellőztetés utáni rétegek páraellenállása nincs beszámítva.
- (Kiszell. légr. Szokv. Fügőleg.) a kiszellőztetés utáni rétegek páraellenállása nincs beszámítva.

Külső fal könnyűszerk

A vázszerkezet metszetében számolt hőátbocsátási tényező módosító értéke figyelembe van véve

Típusa: külső fal
 Rétegtervi módosító érték: 0.0831662 W/m²K
 Rétegtervi hőátbocsátási tényező: 0.362 W/m²K
 Megengedett értéke: 0.240 W/m²K

A rétegtervi hőátbocsátási tényező NEM MEGFELELŐ

Eredő hőátbocsátási tényező: 0.434 W/m²K
 Hőátbocsátási tényezőt módosító tag: 20 %
 Fajlagos tömeg: 46 kg/m²
 Fajlagos hőtároló tömeg: 38 kg/m²
 Hőátadási tényező kívül: 24.00 W/m²K
 Hőátadási tényező belül: 8.00 W/m²K

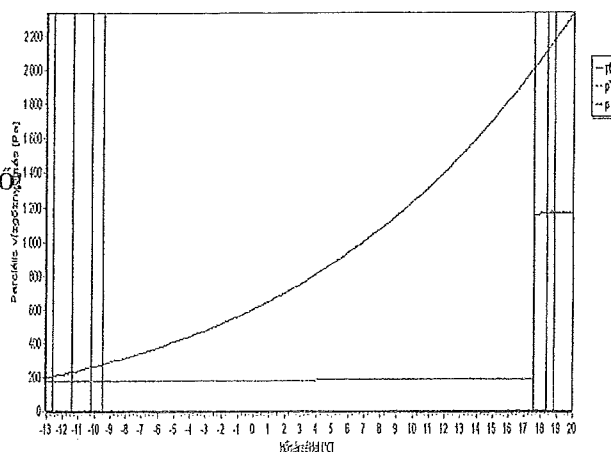

Rétegek kívülről befelé

Réteg	No.	d	λ	κ	R	ρ	c	Sd	$F_T * F_m * F_a$
megnevezés		[cm]	[W/mK]	-	[m ² K/W]	[kg/m ³]	[kJ/kgK]	[m]	[-]
deszkázat	1	3	0,230	-	0,1304	400	2,51	0	
lécezés	2	3	0,230	-	0,1304	400	2,51	0	
Kiszell. légr. Szokv. Fügőleg.	3	2	-	-	0,0800	-	-	0	
Therwoolin üvegyapot filc NF10	4	10	0,034	-	2,9410	10	0,84	0	
Isover FLAMEX párafékező fólia	5	0,1	0,200	-	0,0050	-	-	0	
lécezés	6	2	0,230	-	0,0870	400	2,51	0	
tiszta gipszlapok 1	7	1,25	0,240	-	0,0521	1000	0,84	0	



Külső fal 65cm

Típusa: külső fal
 Rétegtervi hőátbocsátási tényező: $0.954 \text{ W/m}^2\text{K}$
 Megengedett értéke: $0.240 \text{ W/m}^2\text{K}$
A rétegtervi hőátbocsátási tényező NEM MEGFELELŐ!
 Eredő hőátbocsátási tényező: $1.241 \text{ W/m}^2\text{K}$
 Hőátbocsátási tényezőt módosító tag: 30 %
 Fajlagos tömeg: 1189 kg/m^2
 Fajlagos hőtároló tömeg: 202 kg/m^2
 Hőátadási tényező kívül: $24.00 \text{ W/m}^2\text{K}$
 Hőátadási tényező belül: $8.00 \text{ W/m}^2\text{K}$

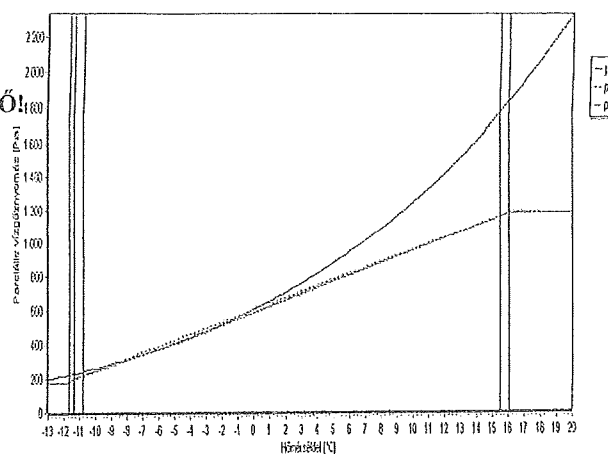

Rétegek kívülről befelé

Réteg	No.	d [cm]	λ [W/mK]	κ	R [m ² K/W]	ρ [kg/m ³]	c [kJ/kgK]	Sd [m]	$F_T^*F_m^*F_a$ [-]
megnevezés	-			-					
Vakolat dörzsölt 2	1	1	0,930	-	0,0108	1500	0,88	0	
mészvakolat	2	1,5	0,810	-	0,0185	1650	0,92	0	
töm.ég.agyagtégla falazat	3	65	0,780	-	0,8333	1730	0,88	0	
mészvakolat	4	1,5	0,810	-	0,0185	1650	0,92	0	

Vizsgálati jelentés: A szerkezet a szabvány szerint páradiffúziós szempontból MEGFELELŐ

Egyensúlyi állapotban páralecsapódás van, de a diffúziós időszak alatt nem tud kialakulni (feltöltési idő: 618 nap).

3. (töm.ég.agyagtégla falazat) a diffúziós időszak alatt a megengedett értéket nem éri el;

Külső fal 65cm +HŐSZIG

Típusa: külső fal
 Rétegtervi módosító érték: $0.032 \text{ W/m}^2\text{K}$
 Rétegtervi hőátbocsátási tényező: $0.180 \text{ W/m}^2\text{K}$
 Megengedett értéke: $0.240 \text{ W/m}^2\text{K}$
A rétegtervi hőátbocsátási tényező megfelelő.
 Eredő hőátbocsátási tényező: $0.233 \text{ W/m}^2\text{K}$
 Hőátbocsátási tényezőt módosító tag: 30 %
 Fajlagos tömeg: 1203 kg/m^2
 Fajlagos hőtároló tömeg: 202 kg/m^2
 Hőátadási tényező kívül: $24.00 \text{ W/m}^2\text{K}$
 Hőátadási tényező belül: $8.00 \text{ W/m}^2\text{K}$

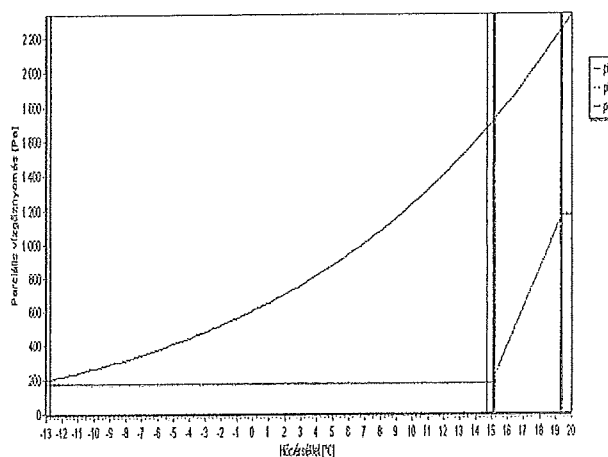

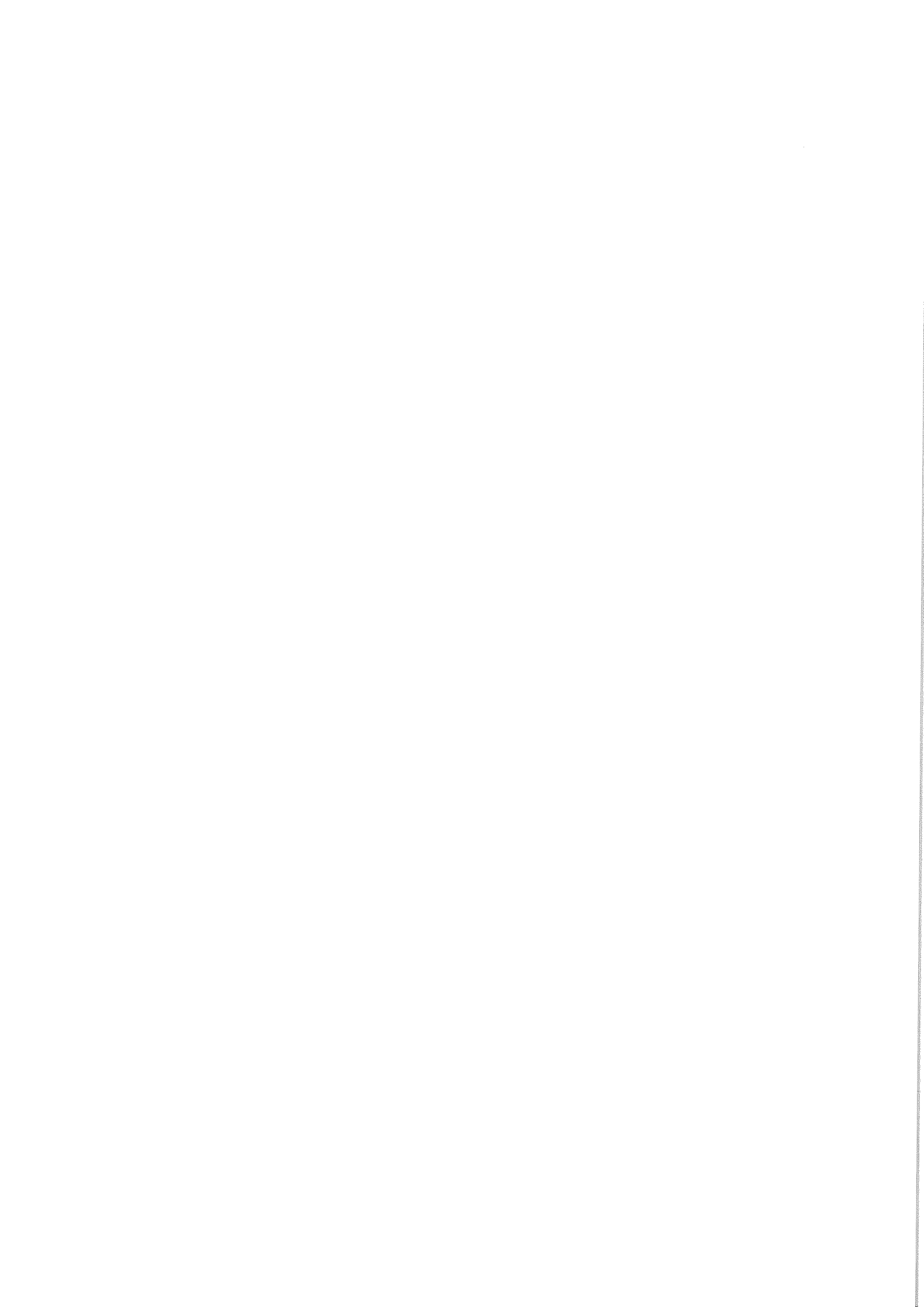

Rétegtervi hőátbocsátási tényező korrekciók	Megnevezés	Típusa	Mérete	Értéke	dU [W/m ² K]
váz szerkezet	Eltérő U értékű felület		0,1 m ² /m ²	1,11 W/m ² K	0,0832

Vizsgálati jelentés: A szerkezet a szabvány szerint páradiffúziós szempontból MEGFELELŐ

- (deszkázat)a kiszellőztetés utáni rétegek páraellenállása nincs beszámítva.
- (lécezés)a kiszellőztetés utáni rétegek páraellenállása nincs beszámítva.
- (Kiszell. légr. Szokv. Függőleg.)a kiszellőztetés utáni rétegek páraellenállása nincs beszámítva.

Külső fal könnyűszerkezet+HŐSZIG

A vázszerkezet metszetében számolt hőátbocsátási tényező módosító értéke figyelembe van véve

Típusa: külső fal
 Rétegtervi módosító érték: 0,0394739 W/m²K
 Rétegtervi hőátbocsátási tényező: 0,145 W/m²K
 Megengedett értéke: 0,240 W/m²K

A rétegtervi hőátbocsátási tényező megfelelő.

Eredő hőátbocsátási tényező: 0,174 W/m²K
 Hőátbocsátási tényezőt módosító tag: 20 %
 Fajlagos tömeg: 62 kg/m²
 Fajlagos hőtároló tömeg: 38 kg/m²
 Hőátadási tényező kívül: 24,00 W/m²K
 Hőátadási tényező belül: 8,00 W/m²K

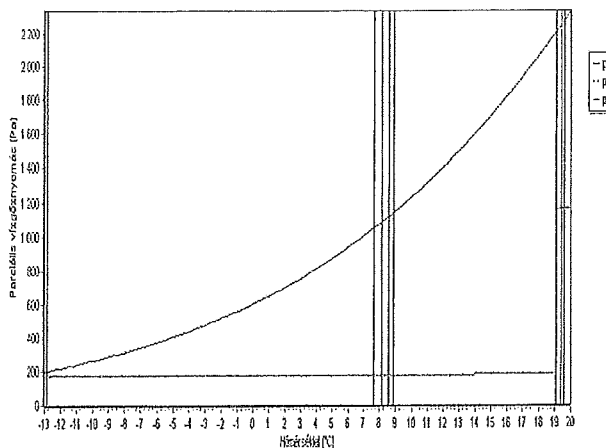

Rétegek kívülről befelé

Réteg	No.	d [cm]	λ [W/mK]	κ	R [m ² K/W]	ρ [kg/m ³]	c [kJ/kgK]	Sd [m]	F _T *F _m *F _a [-]
megnevezés	-								
színező vakolat	1	0,4	0,760	-	0,0053	1600	1,08	0	
simító Tapasz hálózva	2	0,4	0,840	-	0,0048	1600	0,88	0	
EPS 80	3	23	0,039	-	5,8970	17	1,46	0	
deszkázat	4	3	0,230	-	0,1304	400	2,51	0	
lécezés	5	3	0,230	-	0,1304	400	2,51	0	
Kiszell. légr. Szokv. Függőleg.	6	2	-	-	0,0800	-	-	0	
Therwoolin üvegyapot filc NF10	7	10	0,034	-	2,9410	10	0,84	0	
Isover FLAMEX párafékező fólia	8	0,1	0,200	-	0,0050	-	-	0	
lécezés	9	2	0,230	-	0,0870	400	2,51	0	
tiszta gipszlapok 1	10	1,25	0,240	-	0,0521	1000	0,84	0	

Rétegtervi hőátbocsátási tényező korrekciók

Megnevezés	Típusa	Mérete	Értéke	dU [W/m ² K]
váz szerkezet	Eltérő U értékű felület	0,1 m ² /m ²	0,5 W/m ² K	0,0395



Vizsgálati jelentés: A szerkezet a szabvány szerint páradiffúziós szempontból MEGFELELŐ

1. (szinező vakolat)a kiszellőztetés utáni rétegek páraelenállása nincs beszámítva.
2. (simító Tapasz hálózva)a kiszellőztetés utáni rétegek páraelenállása nincs beszámítva.
3. (EPS 80)a kiszellőztetés utáni rétegek páraelenállása nincs beszámítva.
4. (deszkázat)a kiszellőztetés utáni rétegek páraelenállása nincs beszámítva.
5. (lécezés)a kiszellőztetés utáni rétegek páraelenállása nincs beszámítva.
6. (Kiszell. légr. Szokv. Függetleg.)a kiszellőztetés utáni rétegek páraelenállása nincs beszámítva.

Lábazati fal +HŐSZIG

Típusa:	külső fal
Rétegtervi módosító érték:	0.01 W/m ² K
Rétegtervi hőátbocsátási tényező:	0.235 W/m ² K
Megengedett értéke:	0.240 W/m ² K
A rétegtervi hőátbocsátási tényező megfelelő.	
Eredő hőátbocsátási tényező:	0.294 W/m ² K
Hőátbocsátási tényezőt módosító tag:	25 %
Fajlagos tömeg:	711 kg/m ²
Fajlagos hőtároló tömeg:	422 kg/m ²
Hőátadási tényező kívül:	24.00 W/m ² K
Hőátadási tényező belül:	8.00 W/m ² K

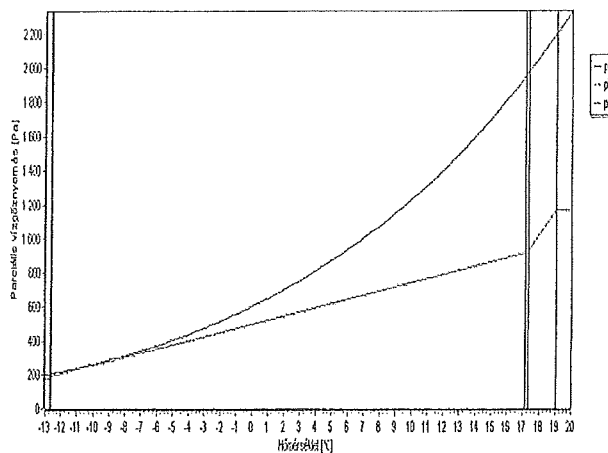

Rétegek kívülről befelé

Réteg	No.	d [cm]	λ [W/mK]	κ	R [m ² K/W]	ρ [kg/m ³]	c [kJ/kgK]	Sd [m]	$F_T * F_m * F_a$ [-]
megnevezés	-			-					
Baumit Mozaik Vakolat Mono	1	0,3	0,760	-	0,0039	1600	1,08	0	
Baumit Simító Tapasz	2	0,3	0,840	-	0,0036	1600	0,88	0	
XPS 20	3	14	0,035	-	4,0000	-	1,40	0	
Baumit Ragasztó Tapasz	4	0,3	0,800	-	0,0038	1400	0,88	0	
mészvakolat	5	2	0,810	-	0,0247	1650	0,92	0	
beton blokk téglá	6	30	1,280	-	0,2344	2200	0,84	0	

Rétegtervi hőátbocsátási tényező korrekciók

Megnevezés	Típusa	Mérete	Értéke	dU [W/m ² K]
dübelezés	Pontszerű hőhíd	5 db/m ²	0,002 W/K	0,01

Vizsgálati jelentés: A szerkezet a szabvány szerint páradiffúziós szempontból MEGFELELŐ

Padlásfödém

Típusa: padlásfödém
 y méret: 1 m
 Rétegtervi hőátbocsátási tényező: 1.933 W/m²K
 Megengedett értéke: 0.170 W/m²K

A rétegtervi hőátbocsátási tényező NEM MEGFELELŐ

Eredő hőátbocsátási tényező: 2.126 W/m²K
 Hőátbocsátási tényezőt módosító tag: 10 %
 Fajlagos tömeg: 804 kg/m²
 Fajlagos hőtároló tömeg: 514 / 185 kg/m²
 Hőátadási tényező kívül: 12.00 W/m²K
 Hőátadási tényező belül: 10.00 W/m²K

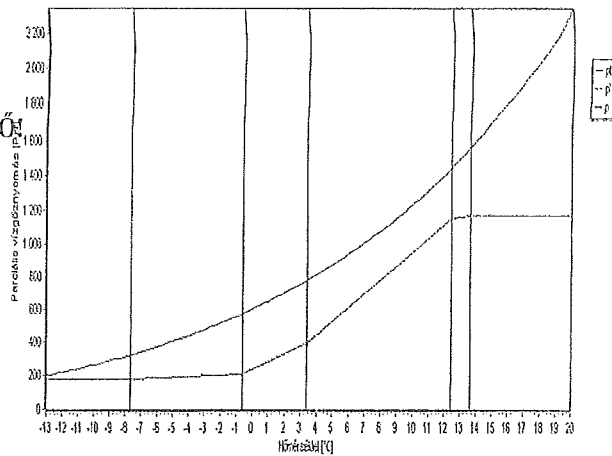

Rétegek kívülről befelé

Réteg	No.	d	λ	κ	R	ρ	c	Sd	$F_1 * F_m * F_a$
megnevezés	-	[cm]	[W/mK]	-	[m ² K/W]	[kg/m ³]	[kJ/kgK]	[m]	[-]
kohósalak	1	5	0,450	-	0,1111	1500	0,75	0	
aljzatbeton	2	8	1,280	-	0,0625	2200	0,84	0	
vasbeton lemez	3	22	1,550	-	0,1419	2400	0,84	0	
mészvakolat	4	1,5	0,810	-	0,0185	1650	0,92	0	

Vizsgálati jelentés: A szerkezet a szabvány szerint páradiffúziós szempontból MEGFELELŐ

Padlásfödém +HŐSZIG

Típusa: padlásfödém
 y méret: 1 m
 Rétegtervi hőátbocsátási tényező: 0.156 W/m²K
 Megengedett értéke: 0.170 W/m²K

A rétegtervi hőátbocsátási tényező megfelelő.

Eredő hőátbocsátási tényező: 0.171 W/m²K
 Hőátbocsátási tényezőt módosító tag: 10 %
 Fajlagos tömeg: 810 kg/m²
 Fajlagos hőtároló tömeg: 514 kg/m²
 Hőátadási tényező kívül: 12.00 W/m²K
 Hőátadási tényező belül: 10.00 W/m²K

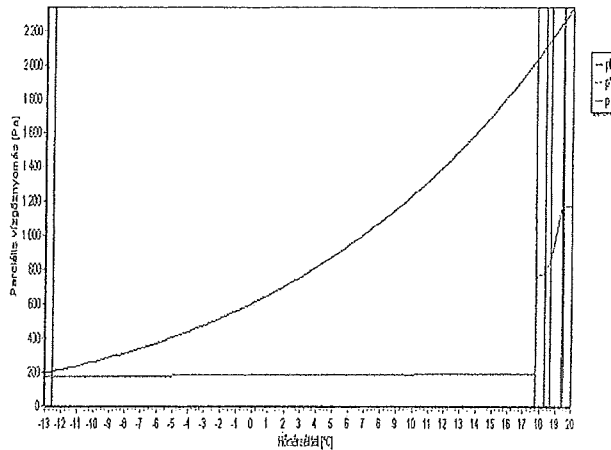

Rétegek kívülről befelé Réteg	No.	d [cm]	λ [W/mK]	κ	R [m ² K/W]	ρ [kg/m ³]	c [kJ/kgK]	Sd [m]	$F_T^*F_m^*F_a$ [-]
megnevezés	-			-					
Rockwool Multirock	1	23	0,039	-	5,8970	28	0,84	0	
Isover FLAMEX párafékező fólia	2	0,1	0,200	-	0,0050	-	-	0	
köhósalak	3	5	0,450	-	0,1111	1500	0,75	0	
aljzatbeton	4	8	1,280	-	0,0625	2200	0,84	0	
vasbeton lemez	5	22	1,550	-	0,1419	2400	0,84	0	
mészvakolat	6	1,5	0,810	-	0,0185	1650	0,92	0	

Vizsgálati jelentés: A szerkezet a szabvány szerint páradiffúziós szempontból MEGFELELŐ

Padló

Típusa: padló (talajra fektetett)

y méret: 1 m

Rétegtervi hőátbocsátási tényező: 1.729 W/m²K

Megengedett értéke: 0.300 W/m²K

A rétegtervi hőátbocsátási tényező NEM MEGFELELŐ!

Vonalmenti hőátbocsátási tényező: 1.350 W/mK

Fajlagos tömeg: 525 kg/m²

Fajlagos hőtároló tömeg: 360 kg/m²

Hőátadási tényező kívül: 0.00 W/m²K

Hőátadási tényező belül: 6.00 W/m²K

Padlószint magassága: 0m

Rétegek belülről kifelé

Réteg	No.	d [cm]	λ [W/mK]	κ	R [m ² K/W]	ρ [kg/m ³]	c [kJ/kgK]	Sd [m]	$F_T^*F_m^*F_a$ [-]
megnevezés	-			-					
kerámia lapburkolat	1	0,6	1,050	-	0,0057	1800	0,88	0	
ragasztó habarcs	2	0,3	0,930	-	0,0032	1500	0,88	0	
aljzatbeton	3	10	1,280	-	0,0781	2200	0,84	0	
PVC fólia	4	0,01	-	-	-	-	-	0	
szerelőbeton	5	5	1,280	-	0,0391	2200	0,84	0	
kavicsfeltöltés	6	10	0,350	-	0,2857	1800	0,84	0	

Padló (lábazat hőszigeteléssel)

Típusa: padló (talajra fektetett)

y méret: 1 m

Rétegtervi hőátbocsátási tényező: 0.194 W/m²K

Megengedett értéke: 0.300 W/m²K

A rétegtervi hőátbocsátási tényező megfelelő.

Vonalmenti hőátbocsátási tényező: 0.580 W/mK

Fajlagos tömeg: 530 kg/m²

Fajlagos hőtároló tömeg: 235 kg/m²

Hőátadási tényező kívül: 0.00 W/m²K

Hőátadási tényező belül: 6.00 W/m²K

Padlószint magassága: 0m



Rétegek belülről kifelé

Réteg	No.	d [cm]	λ [W/mK]	κ	R [m ² K/W]	ρ [kg/m ³]	c [kJ/kgK]	Sd [m]	$F_T * F_m * F_a$ [-]
megnevezés	-			-					
kerámia lapburkolat	1	0,6	1,050	-	0,0057	1800	0,88	0	
ragasztó habarcs	2	0,3	0,930	-	0,0032	1500	0,88	0	
aljzatbeton	3	10	1,280	-	0,0781	2200	0,84	0	
XPS 20	4	16	0,035	-	4,5710	-	1,40	0	
PVC fólia	5	0,01	-	-	-	-	-	0	
szereleőbeton	6	5	1,280	-	0,0391	2200	0,84	0	
kavicsfeltöltés	7	10	0,350	-	0,2857	1800	0,84	0	

Tető ablak U=1,3

Típusa: ablak (külső, tetősíkban)
Hőátbocsátási tényező: 1.300 W/m²K
Megengedett értéke: 1.250 W/m²K
A hőátbocsátási tényező NEM MEGFELELŐ!
Üvegezési arány: 80 %
Üvegezés g értéke: 0.783

Tetőtér feletti föld.

A fodópár metszetében számolt hőátbocsátási tényező módosító értéke figyelembe van véve

Típusa: padlásfödém
y méret: 1 m
Rétegtervi módosító érték: 0.103405 W/m²K
Rétegtervi hőátbocsátási tényező: 0.409 W/m²K
Megengedett értéke: 0.170 W/m²K
A rétegtervi hőátbocsátási tényező NEM MEGFELELŐ!
Eredő hőátbocsátási tényező: 0.450 W/m²K
Hőátbocsátási tényezőt módosító tag: 10 %
Fajlagos tömeg: 22 kg/m²
Fajlagos hőtároló tömeg: 38 kg/m²
Hőátadási tényező kívül: 12.00 W/m²K
Hőátadási tényező belül: 10.00 W/m²K

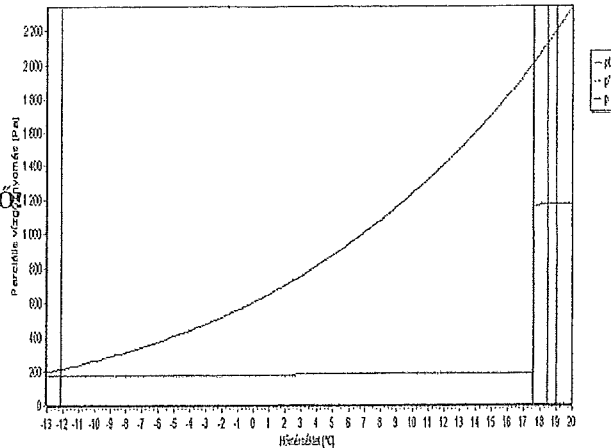

Rétegek kívülről befelé

Réteg	No.	d [cm]	λ [W/mK]	κ	R [m ² K/W]	ρ [kg/m ³]	c [kJ/kgK]	Sd [m]	$F_T * F_m * F_a$ [-]
megnevezés	-			-					
Therwoolin üveggypot filc NF12	1	10	0,034	-	2,9410	12	0,84	0	
Isover FLAMEX párafékező fólia	2	0,1	0,200	-	0,0050	-	-	0	
fenyőfa rostok ir. 1	3	2	0,230	-	0,0870	400	2,51	0	
tiszta gipszlapok 1	4	1,25	0,240	-	0,0521	1000	0,84	0	

Rétegtervi hőátbocsátási tényező korrekciók

Megnevezés	Típusa	Mérete	Értéke	dU [W/m ² K]
fogópár	Eltérő U értékű felület	0,1 m ² /m ²	1,34 W/m ² K	0,103

Vizsgálati jelentés: A szerkezet a szabvány szerint páradiffúziós szempontból MEGFELELŐ

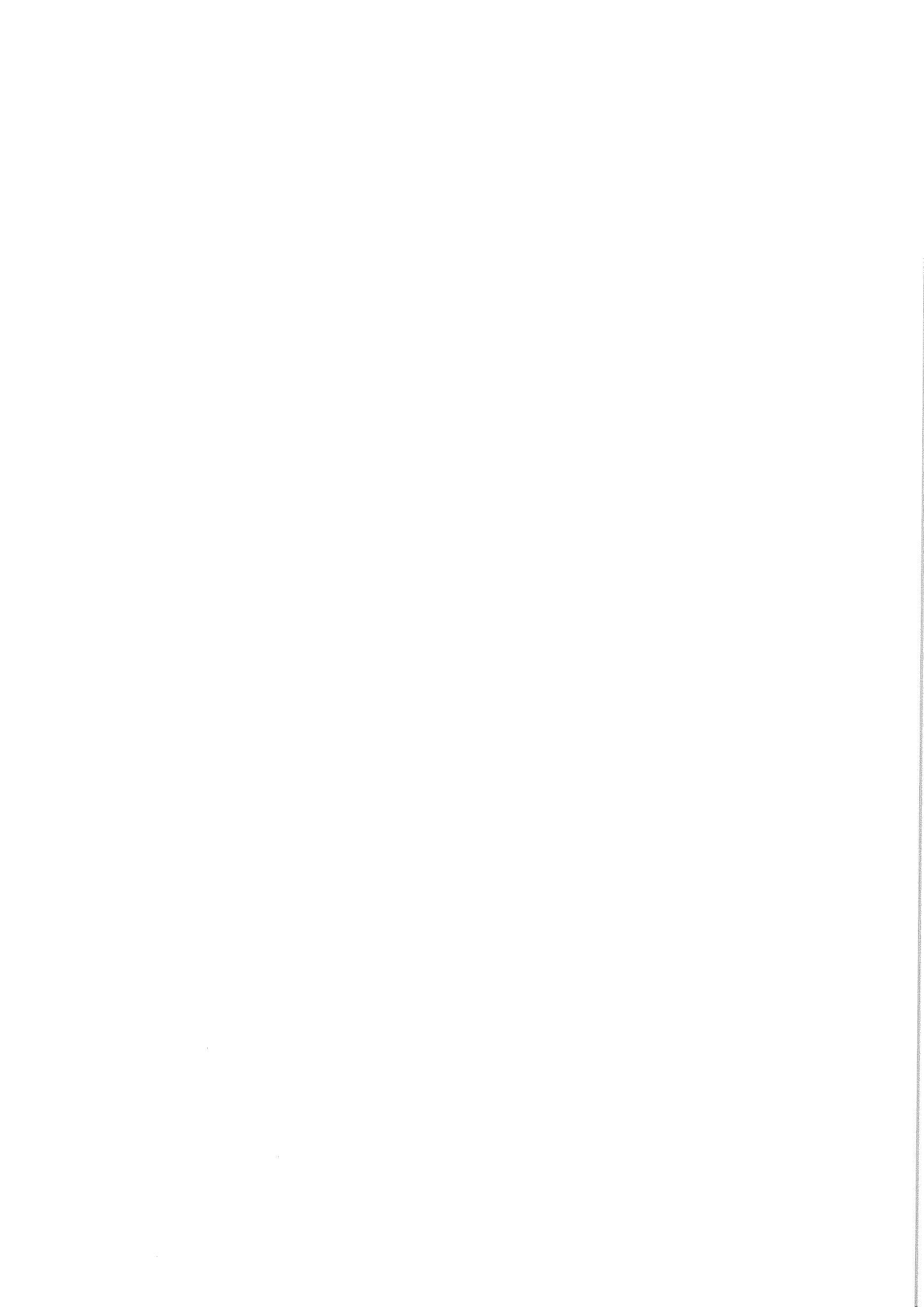

Tetőtér feletti főd. +HŐSZIG

A fogópár metszetében számolt hőátbocsátási tényező módosító értéke figyelembe van véve.

Típusa: padlásfödém
 y méret: 1 m
 Rétegtervi módosító érték: 0.0145335 W/m²K
 Rétegtervi hőátbocsátási tényező: 0.150 W/m²K
 Megengedett értéke: 0.170 W/m²K
A rétegtervi hőátbocsátási tényező megfelelő.
 Eredő hőátbocsátási tényező: 0.165 W/m²K
 Hőátbocsátási tényezőt módosító tag: 10 %
 Fajlagos tömeg: 26 kg/m²
 Fajlagos hőtároló tömeg: 38 kg/m²
 Hőátadási tényező kívül: 12.00 W/m²K
 Hőátadási tényező belül: 10.00 W/m²K

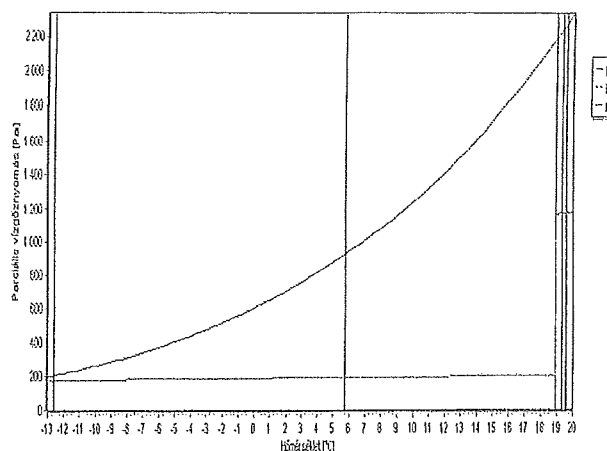

Rétegek kívülről befelé	No.	d	λ	κ	R	ρ	c	Sd	F _T *F _m *F _a
Réteg		[cm]	[W/mK]	-	[m ² K/W]	[kg/m ³]	[kJ/kgK]	[m]	[-]
megnevezés	-								
Rockwool Multirock	1	16	0,039	-	4,1030	28	0,84	0	
Therwoolin üveggyapot filc NF12	2	10	0,034	-	2,9410	12	0,84	0	
Isover FLAMEX párafékező fólia	3	0,1	0,200	-	0,0050	-	-	0	
fenyőfa rostok ir. 1	4	2	0,230	-	0,0870	400	2,51	0	
tiszta gipszlapok 1	5	1,25	0,240	-	0,0521	1000	0,84	0	

Rétegtervi hőátbocsátási tényező korrekciók

Megnevezés	Típusa	Mérete	Értéke	dU
				[W/m ² K]
fogópár	Eltérő U értékű felület	0,1 m ² /m ²	0,281 W/m ² K	0,0145

Vizsgálati jelentés: A szerkezet a szabvány szerint páradiffúziós szempontból MEGFELELŐ

Tetőtér térdfal

A vázszerkezet metszetében számolt hőátbocsátási tényező módosító értéke figyelembe van véve

Típusa: belső fal (fűtetlen tér felé)
 Rétegtervi módosító érték: 0.0930169 W/m²K
 Rétegtervi hőátbocsátási tényező: 0.393 W/m²K
 Megengedett értéke: 0.260 W/m²K
A rétegtervi hőátbocsátási tényező NEM MEGFELELŐ!
 Eredő hőátbocsátási tényező: 0.412 W/m²K
 Hőátbocsátási tényezőt módosító tag: 5%
 Fajlagos tömeg: 22 kg/m²
 Fajlagos hőtároló tömeg: 38 kg/m²
 Hőátadási tényező kívül: 8.00 W/m²K
 Hőátadási tényező belül: 8.00 W/m²K



Rétegek kívülről befelé	No.	d	λ	κ	R	ρ	c	Sd	$F_T * F_m * F_a$
Réteg		[cm]	[W/mK]	-	[m ² K/W]	[kg/m ³]	[kJ/kgK]	[m]	[-]
megnevezés	-								
Therwoolin üvegyapot filc NF12	1	10	0,034	-	2,9410	12	0,84	0	
Isover FLAMEX párafékező fólia	2	0,1	0,200	-	0,0050	-	-	0	
lécezés	3	2	0,230	-	0,0870	400	2,51	0	
tiszta gipszlapok 1	4	1,25	0,240	-	0,0521	1000	0,84	0	

Rétegtervi hőátbocsátási tényező korrekciók

Megnevezés	Típusa	Mérete	Értéke	dU
				[W/m ² K]
tartó váz	Eltérő U értékű felület	0,1 m ² /m ²	1,23 W/m ² K	0,093

Tetőtér térdfal +HŐSZIG

A vázszerkezet metszetében számolt hőátbocsátási tényező módosító értéke figyelembe van véve.

Típusa: belső fal (fűtetlen tér felé)

Rétegtervi módosító érték: 0.0447351 W/m²KRétegtervi hőátbocsátási tényező: 0.230 W/m²KMegengedett értéke: 0.260 W/m²K**A rétegtervi hőátbocsátási tényező megfelelő.**Eredő hőátbocsátási tényező: 0.242 W/m²K

Hőátbocsátási tényezőt módosító tag: 5%

Fajlagos tömeg: 24 kg/m²Fajlagos hőtároló tömeg: 38 kg/m²Hőátadási tényező kívül: 8.00 W/m²KHőátadási tényező belül: 8.00 W/m²K

Rétegek kívülről befelé

Réteg	No.	d	λ	κ	R	ρ	c	Sd	$F_T * F_m * F_a$
		[cm]	[W/mK]	-	[m ² K/W]	[kg/m ³]	[kJ/kgK]	[m]	[-]
megnevezés	-								
Rockwool Multirock	1	8	0,039	-	2,0510	28	0,84	0	
Therwoolin üvegyapot filc NF12	2	10	0,034	-	2,9410	12	0,84	0	
Isover FLAMEX párafékező fólia	3	0,1	0,200	-	0,0050	-	-	0	
lécezés	4	2	0,230	-	0,0870	400	2,51	0	
tiszta gipszlapok 1	5	1,25	0,240	-	0,0521	1000	0,84	0	

Rétegtervi hőátbocsátási tényező korrekciók

Megnevezés	Típusa	Mérete	Értéke	dU
				[W/m ² K]
tartó váz	Eltérő U értékű felület	0,1 m ² /m ²	0,633 W/m ² K	0,0447

Határoló szerkezetek:



Szerkezet megnevezés	tájolás	Hajlásszög [°]	U [W/m ² K]	U* [W/m ² K]	A [m ²]	Ψ [W/mK]	L [m]	AU*+LΨ [W/K]	A _ü [m ²]	Q _{sd} [kWh/a]
Külső fal 38cm	ÉK	függőleges	1,85	1,85	53,1	-	-	98,4	-	-
Külső fal 50cm	ÉK	függőleges	1,52	1,52	40,5	-	-	61,6	-	-
Ablak U=3,8	ÉK	függőleges	3,8	3,8	10,4	-	-	39,7	8,4	870,7
Ajtó U=1,8	ÉK	függőleges	1,8	1,8	3,4	-	-	6,0	2,7	280,2
Külső fal 38cm	DK	függőleges	1,85	1,85	5,8	-	-	10,7	-	-
Külső fal 65cm	DK	függőleges	1,24	1,24	72,6	-	-	90,1	-	-
Ablak U=2,6	DK	függőleges	2,6	2,6	30,3	-	-	78,8	24,2	6309,3
Ajtó U=1,8	DK	függőleges	1,8	1,8	7,2	-	-	13,0	5,8	1499,2
Külső fal 30cm	DNY	függőleges	2,15	2,15	38,7	-	-	83,1	-	-
Külső fal 50cm	DNY	függőleges	1,52	1,52	43,2	-	-	65,7	-	-
Ablak U=1,3	DNY	függőleges	1,3	1,3	12,1	-	-	15,7	9,7	2256,5
Ajtó U=1,3	DNY	függőleges	1,3	1,3	5,7	-	-	7,4	4,5	1059,6
Külső fal 30cm	ÉNY	függőleges	2,15	2,15	23,1	-	-	49,8	-	-
Külső fal 38cm	ÉNY	függőleges	1,85	1,85	43,5	-	-	80,7	-	-
Külső fal 65cm	ÉNY	függőleges	1,24	1,24	20,7	-	-	25,7	-	-
Ablak U=1,3	ÉNY	függőleges	1,3	1,3	1,8	-	-	2,3	1,4	142,8
Ablak U=3,8	ÉNY	függőleges	3,8	3,8	3,7	-	-	14,0	2,9	292,3
Ajtó tömör U=1,3	ÉNY	függőleges	1,3	1,3	2,1	-	-	2,7	-	-
Padló			-	-	554,4	1,35	115,4	155,8	-	-
Padlásfödém			2,13	1,19	107,0	-	-	127,1	-	-

Hőtároló tömegek:

Megnevezés	A [m ²]	m _t [kg/m ²]	M _t [t]
Földszint Bm=3,2m (könyvtár, konyha)	-	-	9,00
Külső fal 30cm	61,8	202	12,48
Külső fal 38cm	102,4	202	20,68
Külső fal 50cm	83,7	202	16,91
Külső fal 65cm	93,3	202	18,84
Padló	554,4	360	199,57
Padlásfödém	107,0	514	55,00
Belső födém	447,4	514	229,95
Összesen	-	-	562,43

m_t: 1015 kg/m² (Fajlagos hőtároló tömegek számított értéke)

Épület tömeg besorolása: nehéz (m_t > 400 kg/m²)

ε:	0,75	(Sugárzás hasznosítási tényező)
A:	1079.1 m ²	(Fűtött épület(rész) térfogatot határoló összfelület)
V:	2015.1 m ³	(Fűtött épület(rész) térfogat)
A/V:	0.536 m ² /m ³	(Felület-térfogat arány)
Q _{sd} +Q _{sid} :	(12710+0) * 0,75 = 9533kWh/a	(Sugárzási hőnyereség)
ΣAU + ΣΨ:	1028.2 W/K	

$$q = [\Sigma AU + \Sigma \Psi - (Q_{sd} + Q_{sid}) / 72] / V = (1028,2 - 9533 / 72) / 2015,09$$

$$q: 0,445 \text{ W/m}^3\text{K} \quad (\text{Számított fajlagos hővesztéstényező})$$

$$q_{\text{max,kr}}: 0,224 \text{ W/m}^3\text{K} \quad (\text{Közel nulla energiaigényű épületek megengedett fajlagos hővesztéstényező})$$

Az épület fajlagos hővesztéstényezője a közel nulla energiaigényű épületek követelményszintnek NEM FELEL MEG!



Energia igény tervezési adatok

Épület(rész) jellege: Előadó-, kiállítótermet tart. épület

A_N :	554.37 m ²	(Fűtött alapterület)
n:	0.90 1/h	(Átlagos légcsereszám a fűtési idényben)
σ :	0.90	(Szakaszos üzem korrekciós szorzó)
$Q_{sd}+Q_{sid}$:	$(3,12+0) * 0,75 = 2,34$ kW	(Sugárzási nyereség)
q_b :	9.00 W/m ²	(Belső hőnyereség átlagos értéke)
$E_{vil,n}$:	6.00 kWh/m ² a	(Világítás fajlagos éves nettó energia igénye)
q_{HMV} :	7.00 kWh/m ² a	(Használati melegvíz fajlagos éves nettó hőenergia igénye)
$n_{nyár}$:	9.00 1/h	(Légcsereszám a nyári idényben)
$Q_{sdnyár}$:	6,82 kW	(Sugárzási nyereség)

Fajlagos értékekből számolt igények

$Q_b = \Sigma A_N q_b$:	4989 W	(Belső hőnyereségek összege)
$Q_{b,e} = \Sigma A_N q_{b,e}$:	3742 W	(Belső hőnyereségek összege a hasznosítással)
$\Sigma E_{vil,n} = \Sigma A_N E_{vil,n}$:	3326 kWh/a	(Világítás éves nettó energia igénye)
$Q_{HMV} = \Sigma A_N q_{HMV}$:	3881 kWh/a	(Használati melegvíz éves nettó hőenergia igénye)
$V_{\text{átl}} = \Sigma V n$:	1813.6 m ³ /h	(Átlagos levegő térfogatáram a fűtési idényben)
$V_{LT} = \Sigma V n_{LT} * Z_{LT}/Z_F$:	0.0 m ³ /h	(Levegő térfogatáram a használati időben)
$V_{inf} = \Sigma V n_{inf} * (1 - Z_{LT}/Z_F)$:	0.0 m ³ /h	(Levegő térfogatáram a használati időn kívül)
$V_{dt} = \Sigma (V_{\text{átl}} + V_{LT}(1-\eta)) + V_{inf}$:	1813.6 m ³ /h	(Légmennyiség a téli egyensúlyi hőm. különbséghez.)
$V_{nyár} = \Sigma V n_{nyár}$:	18135.8 m ³ /h	(Levegő térfogatáram nyáron)

Fűtés éves nettó hőenergia igényének meghatározása

$$\Delta t_b = (Q_{sd} + Q_{sid} + Q_{b,e}) / (\Sigma AU + \Sigma \Psi + 0,35 V_{dt}) + 2$$

$$\Delta t_b = (2338 + 3742) / (1028,2 + 0,35 * 1813,58) + 2 = 5,7 \text{ } ^\circ\text{C}$$

$$t_i: \quad 21,0 \text{ } ^\circ\text{C} \quad (\text{Átlagos belső hőmérséklet})$$

$$H: \quad 82380 \text{ hK/a} \quad (\text{Fűtési hőfokhíd})$$

$$Z_F: \quad 5553 \text{ h/a} \quad (\text{Fűtési idény hossza})$$

$$Q_F = H[Vq + 0,35 \Sigma V_{inf,F}] \sigma - P_{LT,F} Z_F - Z_F Q_{b,e}$$

$$Q_F = 82,38 * (2015,09 * 0,445 + 0,35 * 1813,6) * 0,9 - 0 * 5,553 - 5,553 * 3742 = 92,77 \text{ MWh/a}$$

$$q_F: \quad 167,34 \text{ kWh/m}^2\text{a} \quad (\text{Fűtés éves fajlagos nettó hőenergia igénye})$$

Nyári túlmelegedés kockázatának ellenőrzése

$$\Delta t_{bnyár} = (Q_{sdnyár} + Q_b) / (\Sigma AU + \Sigma \Psi + 0,35 V_{nyár})$$

$$\Delta t_{bnyár} = (6824 + 4989,33) / (1028,2 + 0,35 * 18135,8) = 1,6 \text{ } ^\circ\text{C}$$

$$\Delta t_{bnyármax}: \quad 3,0 \text{ } ^\circ\text{C} \quad (\text{A nyári felmelegedés elfogadható értéke})$$

$$n_{hű}: \quad 6,49 \text{ nap} \quad (\text{Hűtési napok száma})$$

$$Q_{hű} = 24/1000 * n_{hű} * (\Sigma A_n * q_b + Q_{sdnyár})$$

$$Q_{hű} = 24/1000 * 6,49 * (6824 + 4989,33) = 1,8408 \text{ MWh/a}$$

A nyári felmelegedés elfogadható mértékű.**Nyári túlmelegedésre vonatkozó észrevétel:**

Az épület nehéz szerkezetű. Szerkezeti tömeg > 400 kg/m². A nyílászárók részben szigeteltek, részben árnyékoltak. Az épület átszellőztethetősége kis mértékben megoldható. Az épület nyári túlmelegedési kockázata a megengedett érték alatt marad. A tetőtéri beépítésnél a túlmelegedés lokálisan elérheti a megengedett értéket. Az épület funkciójából adódóan a túlmelegedésre veszélyes időszakban az épület nem üzemel. (Nyári szünet). Gépi hűtés alkalmazása nem szükséges.

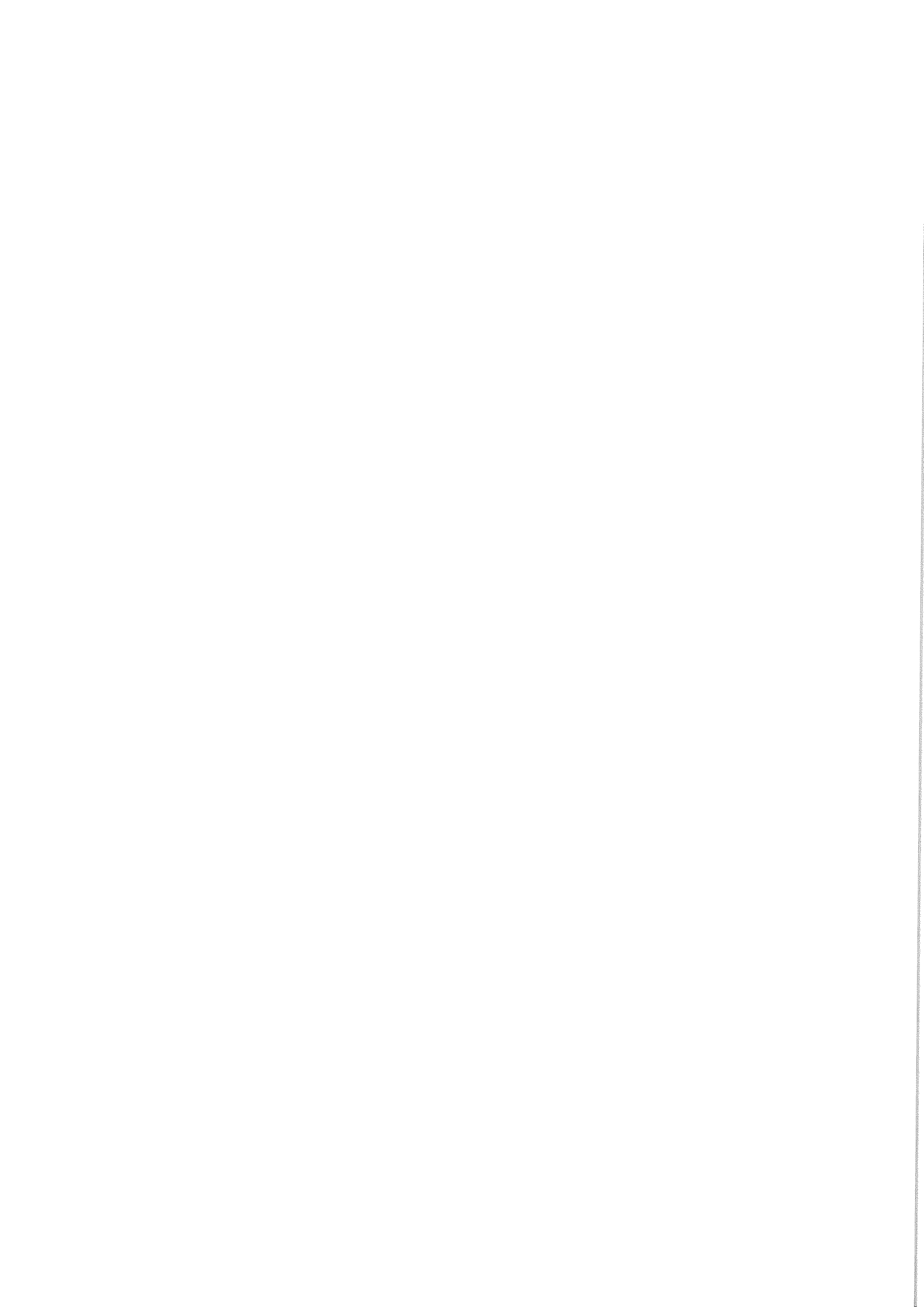

Fűtési rendszer

A_N :	554.37 m ²	(a rendszer alapterülete)
A_R :	994.4 m ²	(a rendszer jellemző alapterülete)
q_f :	167.34 kWh/m ² a	(a fűtés fajlagos nettó hőenergia igénye)

Fűtött téren kívül elhelyezett állandó hőmérsékletű olaj- vagy gázkazán

e_f :	1.00	(földgáz)
e_{sus} :	0.00	
C_k :	1.20	(a hőtermelő teljesítménytényezője)
$q_{k,v}$:	0.27 kWh/m ² a	(segédenergia igény)

Kétsőves radiátoros és beágyazott fűtés, egy központi szabályozóval

$q_{f,h}$:	9.60 kWh/m ² a	(a teljesítmény és a hőigény illesztésének pontatlansága miatti veszteség)
-------------	---------------------------	--

Elosztó vezetékek a fűtött téren kívül, vízhőmérséklet 90/70

$q_{f,v}$:	4.30 kWh/m ² a	(az elosztóvezetékek fajlagos vesztesége)
-------------	---------------------------	---

Állandó fordulatszámú szivattyú, hőlépcső 20 K

E_{FSz} :	0.39 kWh/m ² a	(a keringtetés fajlagos energia igénye)
-------------	---------------------------	---

Tárolási veszteség nincs

$q_{f,t}$:	0.00 kWh/m ² a	(a hőtárolás fajlagos vesztesége és segédenergia igénye)
E_{FT} :	0.00 kWh/m ² a	

$$E_F = (q_f + q_{f,h} + q_{f,v} + q_{f,t}) \Sigma(C_k \alpha_k e_f) + (E_{FSz} + E_{FT} + q_{k,v}) e_v$$

$$E_F = (167,34 + 9,6 + 4,3 + 0) * 1,2 + (0,39 + 0 + 0,27) * 2,5 = 219.14 \text{ kWh/m}^2\text{a}$$

$$E_{F\text{ sus}} = (q_f + q_{f,h} + q_{f,v} + q_{f,t}) \Sigma(C_k \alpha_k e_{f\text{ sus}}) + (E_{FSz} + E_{FT} + q_{k,v}) e_{v\text{ sus}}$$

$$E_{F\text{ sus}} = (167,34 + 9,6 + 4,3 + 0) * 0 + (0,39 + 0 + 0,27) * 0,1 = 0.07 \text{ kWh/m}^2\text{a}$$

Melegvíz-termelő rendszer

A_N :	554.37 m ²	(a rendszer alapterülete)
q_{HMV} :	7.00 kWh/m ² a	(a melegvíz készítés nettó energia igénye)

Elektromos átfolyós vízmelegítő, tároló

e_{HMV} :	2.50	(elektromos áram)
e_{sus} :	0.10	
C_k :	1.00	(a hőtermelő teljesítménytényezője)
E_k :	0.00 kWh/m ² a	(segédenergia igény)

Elosztó vezetékek a fűtött téren belül, cirkuláció nélkül

$q_{HMV,v}$:	10.00 %	(a melegvíz elosztás fajlagos vesztesége)
E_C :	0.00 kWh/m ² a	(a cirkulációs szivattyú fajlagos energia igénye)

Elhelyezés a fűtött térben, nappali árammal működő elektromos boiler

$q_{HMV,t}$:	6.00 %	(a melegvíz tárolás fajlagos vesztesége)
---------------	--------	--

$$E_{HMV} = q_{HMV} (1 + q_{HMV,v} \sqrt{100} + q_{HMV,t} \sqrt{100}) \Sigma(C_k \alpha_k e_{HMV}) + (E_C + E_k) e_v$$

$$E_{HMV} = 7 * (1 + 0,1 + 0,06) * 2,5 + (0 + 0) * 2,5 = 20.30 \text{ kWh/m}^2\text{a}$$

$$E_{HMV\text{ sus}} = q_{HMV} (1 + q_{HMV,v} \sqrt{100} + q_{HMV,t} \sqrt{100}) \Sigma(C_k \alpha_k e_{HMV\text{ sus}}) + (E_C + E_k) e_{v\text{ sus}}$$

$$E_{HMV\text{ sus}} = 7 * (1 + 0,1 + 0,06) * 0,1 + (0 + 0) * 0,1 = 0.81 \text{ kWh/m}^2\text{a}$$

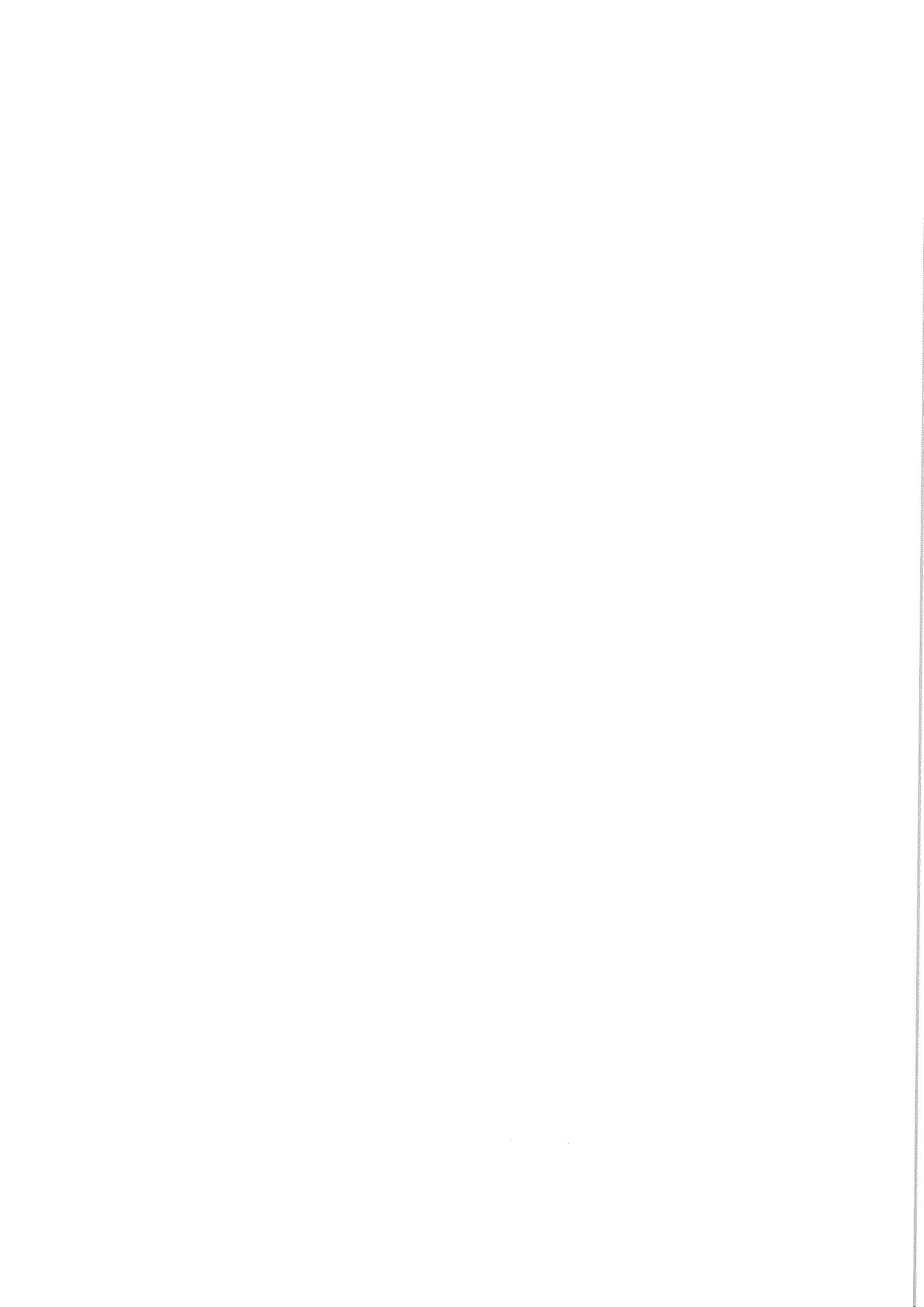

Világítási rendszer

A_N : 554,37 m² (a rendszer alapterülete)
 v : 1.00 (a világítás korrekciós szorzója)

$$E_{vil} = (\sum E_{vil,n} / A_N) v e_v$$

$$E_{vil} = 6 * 1 * 2,5 = 15,00 \text{ kWh/m}^2\text{a}$$

$$E_{vil\text{ sus}} = (\sum E_{vil,n} / A_N) v e_{v\text{ sus}}$$

$$E_{vil\text{ sus}} = 6 * 1 * 0,1 = 0,60 \text{ kWh/m}^2\text{a}$$

Nyereségáram forrás nélkül

Q_{+} : 0 kWh/a (éves energia nyereség)
 e_{+} : 2.50 (elektromos áram)
 $e_{+ \text{ sus}}$: 1.00

$$E_{+} = Q_{+} e_{+} / A_N = 0 * 2,5 / 554,37 = -0,00 \text{ kWh/m}^2\text{a}$$

$$E_{+ \text{ sus}} = Q_{+} e_{+ \text{ sus}} / A_N = 0 * 1 / 554,37 = 0,00 \text{ kWh/m}^2\text{a}$$

Az épület(rész) összesített energetikai jellemzője

$$E_p = E_F + E_{HMV} + E_{vil} + E_{LT} + E_{hű} + E_{+} = 219,14 + 20,3 + 15 + 0 + 0 + 0$$

$$E_p: 254,44 \text{ kWh/m}^2\text{a} \text{ (az összesített energetikai jellemző számított értéke)}$$

$$E_{p\text{ max}}: 85,00 \text{ kWh/m}^2\text{a} \text{ (az összesített energetikai jellemző megengedett értéke)}$$

Az épület(rész) az összesített energetikai jellemző alapján NEM FELEL MEG!

$$E_{\text{sus}} = E_{F\text{ sus}} + E_{HMV\text{ sus}} + E_{vil\text{ sus}} + E_{LT\text{ sus}} + E_{hű\text{ sus}} + E_{nyer\text{ sus}}$$

$$E_{\text{sus}} = 0,07 + 0,81 + 0,6 + 0 + 0 + 0 = 1,48 \text{ kWh/m}^2\text{a}$$

$$MER = E_{\text{sus}} / E_p = 1,48 / 254,44 = 0,6 \% \text{ (Megújuló részarány)}$$

A megújuló részarány a közel nulla energiaigényű épületek követelményszintnek **NEM FELEL MEG!**

Becsült éves fogyasztás energiahordozók szerint

Energiahordozó típusa	E [MWh/a]	e [-]	E_{prim} [MWh/a]	e_{CO2} [g/kWh]	E_{CO2} [t/a]	H	F [a]
elektromos áram	8,19	2,50	20,48	365	2,99	-	8,2 MWh
földgáz	120,57	1,00	120,57	203	24,48	36000 kJ/m ³	12056,7 m ³
Összesen			141,05		27,47		

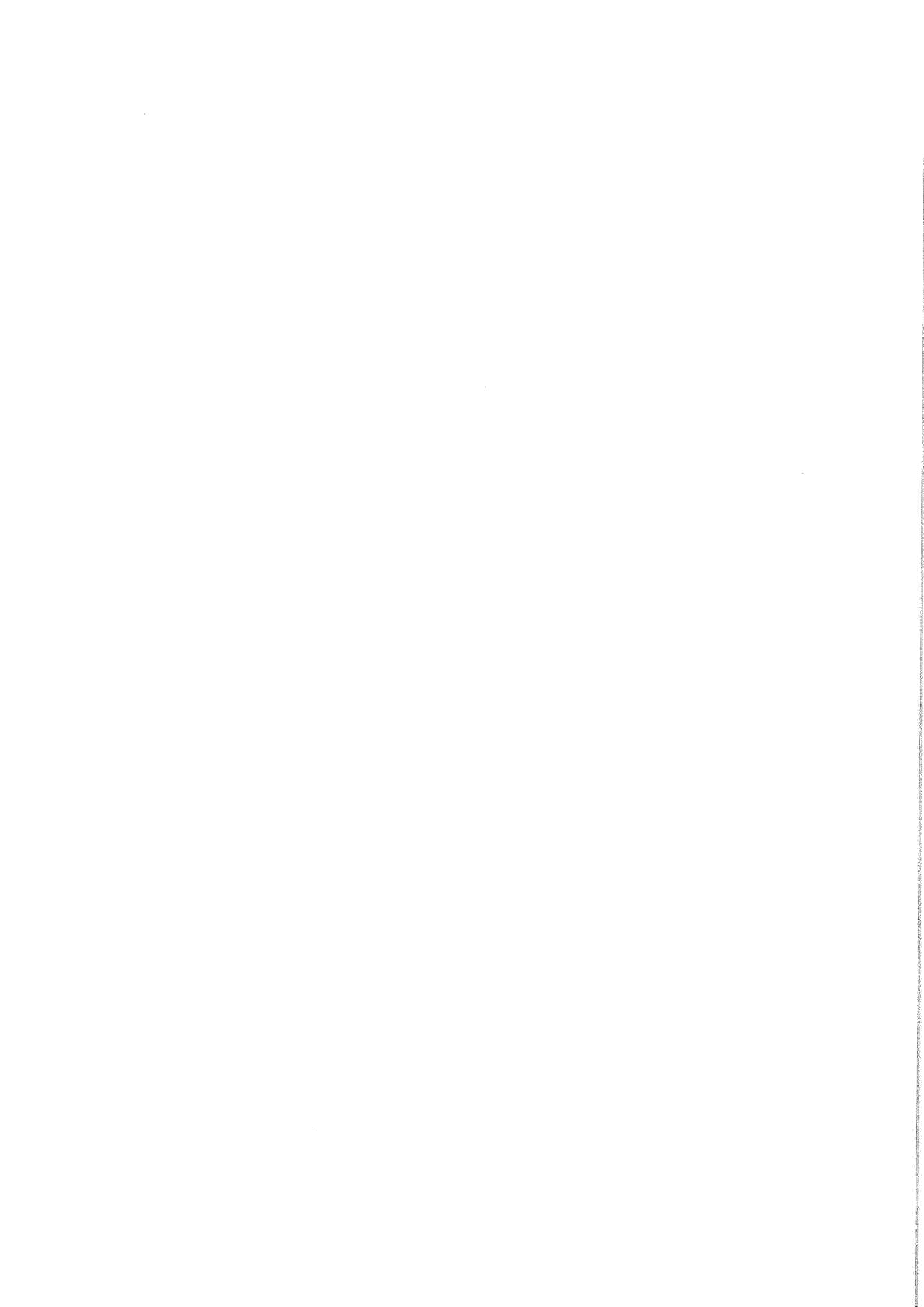

A javasolt korszerűsítések leírása:

Javasolt az épület teljes hőszigetelése, a szigetetlen nyílászárók cseréje, kondenzációs kazáncsere fűtésre+HMV-re. A jó benapozottság miatt javasolt napenergia hasznosítása fototermikus és/vagy fotovillamos rendszerrel.

A javaslat(ok együttes) megvalósításával elérhető minőség: BB

Egyéb megjegyzés:

A korszerűsítési javaslatok számításait a melléklet tartalmazza.

A számítás a 7/2006. TNM rendelet 2021.I.1-i állapot szerint készült.

A közel nulla energiaigényű épületek követelményszint (6. melléklet) szerint.



.....
aláírás



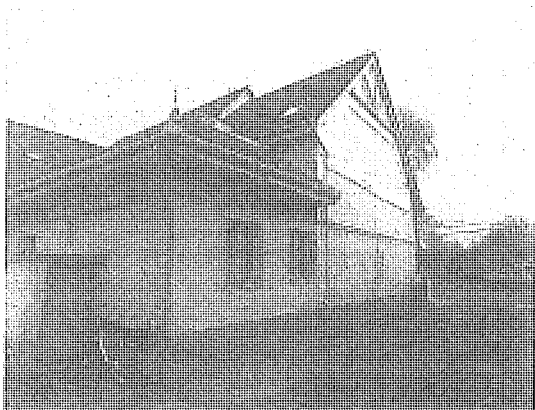

Oldalsó homlokzat

Szigeteletlen nyílászáró keresztmetszete

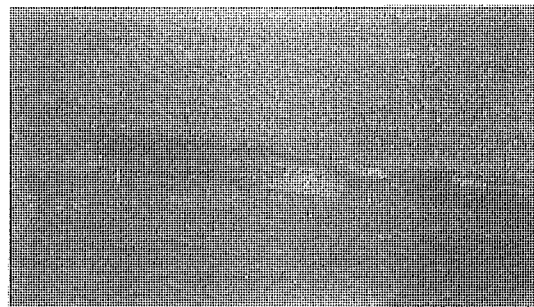
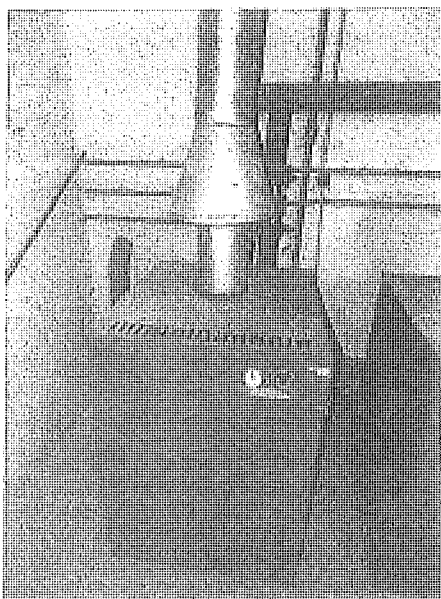

Állandó hőmérsékletű gázkazán

Hagyományos világítótestek



Kisláng Község Önkormányzata
8156 Kisláng, Fő utca 63.

Művelődési ház energetikai korszerűsítés
gépészeti munkák

KÖLTSÉGVETÉSI KIÍRÁS

Megnevezés	Anyagköltség	Díjköltség
1. Gépészet közvetlen költségei	0	0
2.1 ÁFA vetítési alap	0	
2.2 ÁFA	27,00%	0
3. A munka ára		0

Aláírás



KÖLTSÉGVETÉSI FŐÖSSZESÍTŐ

Munkanem megnevezés	ANYAG	DÍJ
Központi fűtés	0	0
Egyéb munkák	0	0
Összesen:	0	0

Központi fűtés

TSZ	MUNKANEM	Mennyiségi egység	Mennyiség	Anyag	Díj	Anyag	Díj
Bontási munkák							
1.	Menetes szerelvény bontása NA 50 méretig	db	280			0	0
2.	Karimás szerelvény bontása	db	4			0	0
3.	Fűtési keringető szivattyú szakszerű bontása	db	1			0	0
4.	Légedény szakszerű bontása	db	1			0	0
5.	NA 25 U 1,5 m csőfűtőttest szakszerű bontása	db	1			0	0
6.	Öntöttvas tagos radiátor szakszerű bontása 10 tagig	db	1			0	0
7.	Öntöttvas tagos radiátor szakszerű bontása 10 - 20 tagig	db	4			0	0
8.	Öntöttvas tagos radiátor szakszerű bontása 21 tagtól	db	5			0	0
9.	Acéllemez lap radiátor szakszerű bontása	db	25			0	0
10.	Szabadon szerelt fűtési vezeték bontása csőbilincsekkel NA 50 méretig	m	250			0	0
Szerelőkőműves munkák							
11.	Faláttörés készítése felmenő tégla főfalazatban fűtési vezeték részére helyreállítással	db	20			0	0
12.	Faláttörés készítése felmenő tégla válaszfalazatban fűtési vezeték részére helyreállítással	db	10			0	0
13.	Faláttörés készítése gipszkarton válaszfalazatban fűtési vezeték részére helyreállítással	db	30			0	0
14.	Kerámia járólapp bontása beton véséssel, fűtési távvezeték nyomvonalán helyreállítással	m ²	1			0	0
15.	Vakolat helyreállítás kibontott fűtési vezeték níomvonalán	m ²	20			0	0
16.	Kézi földmunka fűtés szabályozás impulzus vezeték részére földkiemeléssel, föld visszatöltéssel, tömörítéssel, helyreállítással	m ³	3			0	0

Szerelési munkák

17.	Szénacél cső kívül horganyozva idomokkal 18x1,2	m	220	0	0
18.	Szénacél cső kívül horganyozva idomokkal 22x1,5	m	110	0	0
19.	Szénacél cső kívül horganyozva idomokkal 28x1,5	m	150	0	0
20.	Szénacél cső kívül horganyozva idomokkal 35x1,5	m	20	0	0
21.	Szénacél cső kívül horganyozva idomokkal 42x1,5	m	10	0	0
22.	PVC lefolyócső védőcsőnek 32x1,8	m	10	0	0
23.	PVC lefolyócső védőcsőnek 40x1,8	m	10	0	0
24.	PVC lefolyócső védőcsőnek 63x2,2	m	10	0	0
25.	GRUNDFOS MAGNA 1 32-80 vagy azzal egyenértékű fűtési keringető szivattyú	db	1	0	0
26.	SIEMENS VXP45.20-4 vagy azzal egyenértékű keverő szelep SIEMENS SSC31 elektromos szelepmozgatóval, 230v AC	db	1	0	0
27.	EMV 110 SgFV0-K 234 C DN 20 váltócsap	db	1	0	0
28.	EMV 110 SgFV0-K 234 C DN 25 váltócsap	db	1	0	0
29.	HONEYWELL F42010972 001 távérzékelő CM 907 -hez	db	2	0	0
30.	HONEYWELL T4H110A1081 T4 EE vezetékes programozható szobatermosztát	db	2	0	0
31.	Meglévő SDC szabályzóhoz illeszthető HONEYWELL SIMLE SDW 10 beltéri egység	db	1	0	0
32.	NA40 KB gömbcsap	db	2	0	0
33.	NA40 iszapleválasztó	db	1	0	0
34.	NA40 Y szűrő	db	1	0	0
35.	NA 15 -ös automata légtelenítő	db	10	0	0
36.	NA 15 -ös KB -s gömbcsap	db	10	0	0
37.	1/2" -os sarok kivitelű HERZ TS-90-90-7724 V vagy azzal egyenértékű radiátor szelep	db	37	0	0

38.	1/2"-os sarok kivitelű HERZ RL 1 3724 vagy azzal egyenértékű radiátor visszatérő szelep	db	37	0	0
39.	1 K arányossági tartományú termofej	db	28	0	0
40.	Radiátor légtelenítő gomb	db	37	0	0
41.	VOGEL & NOOT vagy azzal egyenértékű univerzális radiátor tartó szerkezettel				
42.	33K 300 - 1200 VOGEL & NOOT vagy azzal egyenértékű univerzális radiátor tartó szerkezettel	db	1	0	0
43.	11K 600 - 400 VOGEL & NOOT vagy azzal egyenértékű univerzális radiátor tartó szerkezettel	db	5	0	0
44.	11K 600 - 1000 VOGEL & NOOT vagy azzal egyenértékű univerzális radiátor tartó szerkezettel	db	1	0	0
45.	22K 600 - 600 VOGEL & NOOT vagy azzal egyenértékű univerzális radiátor tartó szerkezettel	db	1	0	0
46.	22K 600 - 720 VOGEL & NOOT vagy azzal egyenértékű univerzális radiátor tartó szerkezettel	db	2	0	0
47.	22K 600 - 800 VOGEL & NOOT vagy azzal egyenértékű univerzális radiátor tartó szerkezettel	db	1	0	0
48.	22K 600 - 920 VOGEL & NOOT vagy azzal egyenértékű univerzális radiátor tartó szerkezettel	db	4	0	0
49.	22K 600 - 1000 VOGEL & NOOT vagy azzal egyenértékű univerzális radiátor tartó szerkezettel	db	3	0	0
50.	22K 600 - 1120 VOGEL & NOOT vagy azzal egyenértékű univerzális radiátor tartó szerkezettel	db	6	0	0
	22K 600 - 1200	db	1	0	0

51.	VOGEL & NOOT vagy azzal egyenértékű univerzális radiátor tartó szerkezettel 22K 600 - 1320	db	1	0	0
52.	VOGEL & NOOT vagy azzal egyenértékű univerzális radiátor tartó szerkezettel 22K 900 - 400	db	1	0	0
53.	VOGEL & NOOT vagy azzal egyenértékű univerzális radiátor tartó szerkezettel 33K 600 - 920	db	2	0	0
54.	VOGEL & NOOT vagy azzal egyenértékű univerzális radiátor tartó szerkezettel 33K 600 - 1000	db	1	0	0
55.	VOGEL & NOOT vagy azzal egyenértékű univerzális radiátor tartó szerkezettel 33K 600 - 1320	db	2	0	0
56.	VOGEL & NOOT vagy azzal egyenértékű univerzális radiátor tartó szerkezettel 33K 600 - 1400	db	1	0	0
57.	VOGEL & NOOT vagy azzal egyenértékű univerzális radiátor tartó szerkezettel 33K 600 - 1800	db	2	0	0
58.	VOGEL & NOOT vagy azzal egyenértékű univerzális radiátor tartó szerkezettel 33K 600 - 2000	db	2	0	0
59.	Gumibetétes csőbilincs M 8 -as menettel 18 -as csőhöz	db	150	0	0
60.	Gumibetétes csőbilincs M 8 -as menettel 22 -es csőhöz	db	60	0	0
61.	Gumibetétes csőbilincs M 8 -as menettel 28 -as csőhöz	db	80	0	0
62.	Gumibetétes csőbilincs M 8 -as menettel 35 -ös csőhöz	db	12	0	0
63.	Gumibetétes csőbilincs M 8 -as menettel 42 -es csőhöz	db	6	0	0
64.	Ászokcsavar M 8 x 100	db	310	0	0

65.	Menetes szár toldó M 8 x 28	db	310	0	0
66.	Menetes szár M 8	m	10	0	0
Befejező munkák					
67.	9 mm vastag szigetelő csőhéj 28 mm átmérőjű csőre	m	10	0	0
68.	9 mm vastag szigetelő csőhéj 35 mm átmérőjű csőre	m	10	0	0
69.	9 mm vastag szigetelő csőhéj 42 mm átmérőjű csőre	m	10	0	0
Egyéb munkák					
70.	Fűtési rendszer vegyszeres átmosása	készlet	2	0	0
71.	Központi fűtési rendszer nyomáspróbával	készlet	2	0	0
72.	Központi fűtési rendszer feltöltése mobil vízlágyítóról	készlet	2	0	0
73.	Központi fűtési rendszer beszabályozása	készlet	2	0	0
74.	Megvalósulási tervdokumen- táció beruházó részére	db	1	0	0
Központi fűtés összesen:				0	0



Egyéb munkák

TSZ	MUNKANEM	Menny. egység	Mennyiség	Anyag	Díj	Anyag	Díj
1.	Bontásból keletkezett törmelék elszállítása, elhelyezése szeméttelen	kg	500			0	0
2.	Bontásból keletkezett fémhulladék elszállítása, elhelyezése hasznosító telepen	kg	1800			0	0
3.	Bontásból keletkezett veszélyes hulladék elszállítása, elhelyezése veszélyes hulladék lerakó telepen	kg	50			0	0
4.	Kivitelezéskor keletkezett csomagolóanyag elhelyezése szeméttelen	kg	100			0	0
5.	Hőközpont elektromos hálózatának szerelése épületgépészeti terv szerint készített szerelési vázlat alapján betápláló kábeltől	készlet	1			0	0
6.	Meglévő megmaradó és tervezett fémhálózatok egyenpotenciálra hozása	hálózat	2			0	0
7.	Elektromos hálózat mérési jegyzőkönyv	db	3			0	0
8.	Érintés védelmi mérési jegyzőkönyv	db	3			0	0
9.	Gipszkarton szerkezet bontása, helyreállítással festéssel	m ²	80			0	0
Egyéb munkák összesen:						0	0



BÁLINT 2000 BETÉTI TÁRSASÁG
Adószám: 22050065-2-07, Cégjegyzék szám: 07-06-003726
Bank: Raiffeisen BANK ZRt. 12023101-01886580-00100005
Telefon: 06-22-500 558, Mobil: 06-20-9234 657, E-mail: balint2000bt@gmail.com

SZÉKESFEHÉRVÁR
LÖVÖLDE U. 5/A. II/2.
ALAPÍTVÁ 1993-BAN

KISLÁNGI VADÓCZ PÁL MŰVELŐDÉSI HÁZ,
KÖNYVTÁR ÉS FALUHÁZ

Komplex energetikai korszerűsítés kiviteli terve
KISLÁNG, FŐ UTCA 77. HRSZ.:342

Munkaszám: 0023/2023-B2000

Székesfehérvár, 2023. július 26.

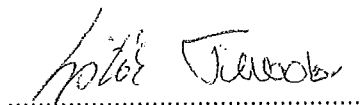

Lipták Tivadar
eng.sz.: G 07-0319

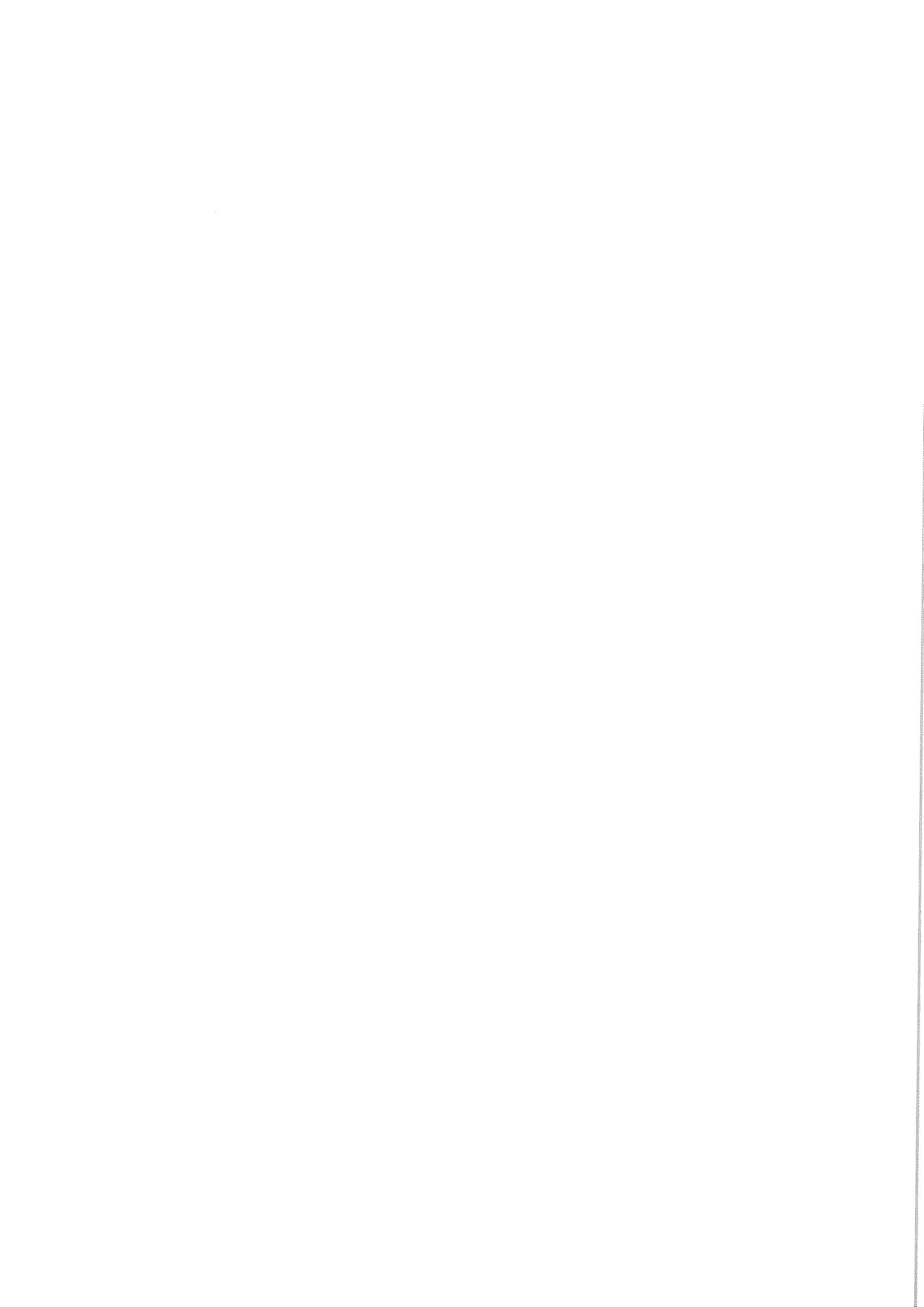

BÁLINT 2000 BETÉTI TÁRSASÁG
Adószám: 22050065-2-07, Cégjegyzék szám: 07-06-003726
Bank: Raiffeisen BANK ZRt. 12023101-01886580-00100005
Telefon: 06-22-500 558, Mobil: 06-20-9234 657, E-mail: balint2000bt@gmail.com

SZÉKESFEHÉRVÁR
LÖVÖLDE U. 5/A. II/2.
ALAPÍTVÁ 1993-BAN

TARTALOMJEGYZÉK

1. Előlap
2. Tartalomjegyzék
3. Tervezői nyilatkozat
4. Tervezői munkavédelmi nyilatkozat
5. Munkavédelmi, biztonságtechnikai, tűzvédelmi, környezetvédelmi tervfejezet
6. **GF-01** Központi fűtés földszint alaprajz
7. **GF-02** Központi fűtés emelet alaprajz
8. **GF-03** Központi fűtés földszint függőleges csőterv
9. **GF-04** Központi fűtés emelet függőleges csőterv

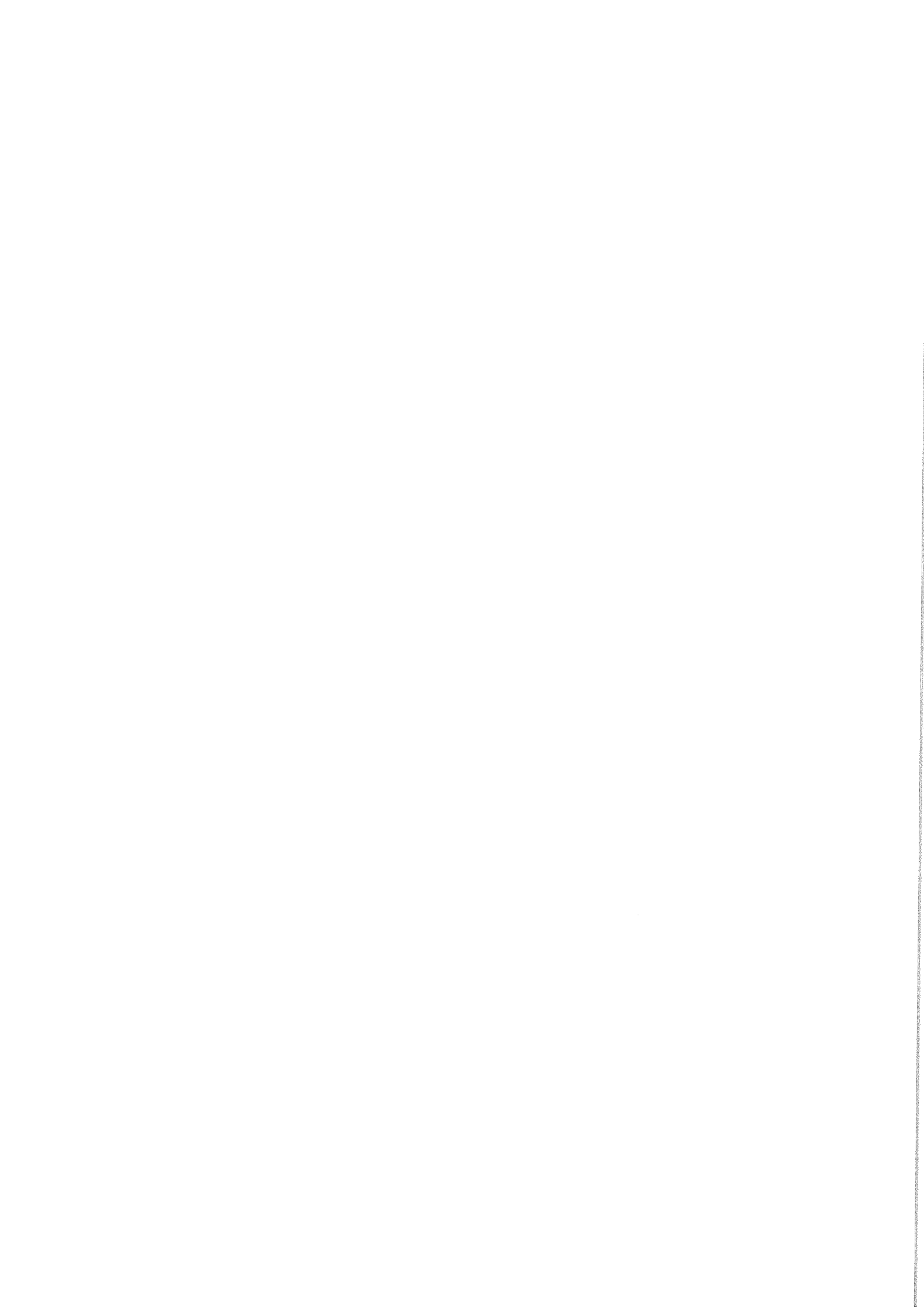

TERVEZŐI NYILATKOZAT

A 253/1997. /XII.20./ Kormányrendeletben foglaltak alapján kijelentem, hogy a

Munkaszám: 0023/2023-B2000

KISLÁNGI VADÓCZ PÁL MŰVELŐDÉSI HÁZ, KÖNYVTÁR ÉS FALUHÁZ

Komplex energetikai korszerűsítés kiviteli terve
KISLÁNG, FŐ UTCA 77. HRSZ.:342

4/2002. (II. 20.) SzCsM – EüM együttes rendelet az építési munkahelyeken és az építési folyamatok során megvalósítandó minimális munkavédelmi követelményekről
5/1993 (XII. 26.) MüM rendelet a munkavédelemről szóló 1993. évi XCIII. Törvény egyes rendelkezéseinek végrehajtásáról
27/2008. (XII. 3.) KvVM-EüM együttes rendelet a zaj- és rezgésterhelési határértékek megállapításáról
40/2017. (XII. 4.) NGM rendelet az összekötő és felhasználói berendezésekről, valamint a potenciálisan robbanásveszélyes közegben működő villamos berendezésekről és védelmi rendszerekről
54/2014. (XII. 05.) BM rendelet az Országos Tűzvédelmi Szabályzat kiadásáról
72/2013. (VIII. 27.) VM rendelet a hulladékjegyzékről
191/2009. (IX. 15.) Korm. rendelet az építőipari kivitelezési tevékenységről
225/2015. (VIII. 7.) Korm. rendelet a veszélyes hulladékkal kapcsolatos egyes tevékenységek részletes szabályairól
253/1997. (XII. 20.) Korm. sz. rendelet az országos településrendezési és építési követelményekről,
266/2013. (VII. 11.) Korm. rendelet az építésügyi és az építésüggyel összefüggő szakmagyakorlási tevékenységekről
275/2013. (VII. 16.) Korm. rendelet az építési termék építménybe történő betervezésének és beépítésének, ennek során a teljesítmény igazolásának részletes szabályairól
312/2012 (XI. 8.) kormány rendelet az építésügyi és építésfelügyeleti hatósági eljárásokról és ellenőrzésekről, valamint az építésügyi hatósági szolgáltatásról.

Szabványok:

MSZ EN 10204 Fémtermékek. A vizsgálati bizonylatok típusai.

MSZ EN ISO/IEC 17050-1 Megfelelőségértékelés. A szállító megfelelőségi nyilatkozata. 1. rész: Általános követelmények.

MSZ HD 60364-4-41 Kisfeszültségű villamos berendezések. 4-41. rész: Biztonság. Áramütés elleni védelem.

MSZ HD 60364-5-54 Kisfeszültségű villamos berendezések. 5-54. rész: A villamos szerkezetek kiválasztása és szerelése. Földelő- berendezések, védővezetők és védő egyenpotenciálra hozó vezetők.

Az elkészült dokumentáció kielégíti a vonatkozó és hatályos tűzvédelmi, valamint környezet- és természetvédelmi jogszabályokban előírtakat.

A tervezett létesítmény műszaki megoldásai megfelelnek a tervezési célnak, a vonatkozó, illetve a tervrészletekben említett rendeleteknek, szabályzatnak, Műszaki kézikönyvnek és szabványoknak. Ezért a terv biztosítja a tervezett létesítmény biztonságos kivitelezhetőségét és az egészséget nem veszélyeztető módon történő üzemeltethetőségét.

A tervdokumentáció szakhatósági egyeztetési kötelezettség alá nem tartozik.

A kivitelezés során be kell tartani az 1993. évi XCIII. számú törvény 18.§-ban és a 19. §-ban leírtak utasításait, az elektromos balesetek elhárítása óvórendszabályt, továbbá a vonatkozó egyéb rendszabályokban előírt munkavédelmi és óvintézkedéseket, valamint a hatósági tűzvédelmi előírásokat.



Alulírott gépész tervező nyilatkozom továbbá:

- ✓ Hogy a létesítmény tervezése során a vonatkozó tűzvédelmi előírásokat betartottam,
- ✓ a tervezett ingatlan nem tartozik helyi, vagy országos építészeti védelem alá, és nem áll helyi, vagy országos építészeti védelem alatti övezetben.

Amennyiben a kivitelezés során a munka akadályoztatása merül fel, az építési terület biztosítása mellett a munkálatokat átmenetileg be kell szüntetni. A munka folytatása a tervező, az engedélyező és a szükség szerinti más szakemberek helyszíni építési naplóban rögzített közös nyilatkozata szerint lehetséges.

Munka és egészségvédelmi koordinátor igénybevétele nem volt szükséges!

Székesfehérvár, 2023. július 26.

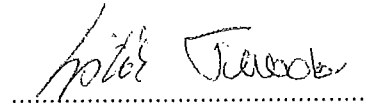

Lipták Tivadar
eng.sz.: G 07-0319

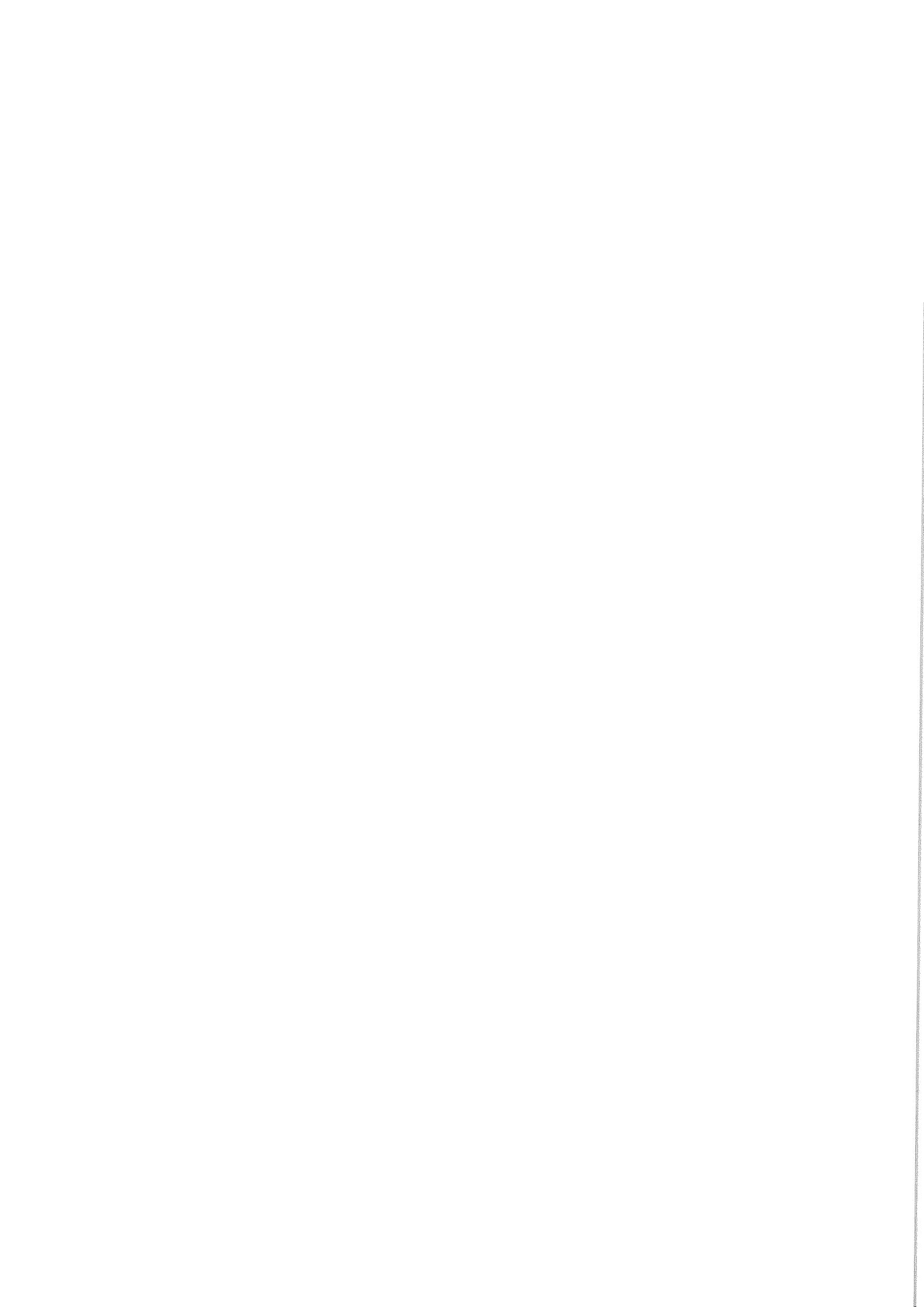

BÁLINT 2000 BETÉTI TÁRSASÁG
Adószám: 22050065-2-07, Cégjegyzék szám: 07-06-003726
Bank: Raiffeisen BANK ZRt. 12023101-01886580-00100005
Telefon: 06-22-500 558, Mobil: 06-20-9234 657, E-mail: balint2000bt@gmail.com

SZÉKESFEHÉRVÁR
LÖVÖLDE U. 5/A. II/2.
ALAPÍTVÁ 1993-BAN

TERVEZŐI MUNKAVÉDELMI NYILATKOZAT

Az 1993. évi XCIII. törvényben foglaltak alapján kijelentem, hogy a

Munkaszám: 0023/2023-B2000

KISLÁNGI VADÓCZ PÁL MŰVELŐDÉSI HÁZ, KÖNYVTÁR ÉS FALUHÁZ Komplex energetikai korszerűsítés kiviteli terve KISLÁNG, FŐ UTCA 77. HRSZ.:342

tárgyú tervezés során betartottam az alábbiakban felsorolt munkavédelemmel kapcsolatos jogszabályokban foglaltakat.

- 2000. évi LXXX. törvény az építkezéssel kapcsolatos biztonsági és egészségügyi kérdésekről szóló, a Nemzetközi Munkaügyi Konferencia 1988. évi 75. ülésén elfogadott 167. számú Egyezmény kihirdetéséről
- 1993. évi XCIII. tv. a munkavédelemről,
- 3/2003. (III. 11.) FMM-ESzCsM együttes rendelet a potenciálisan robbanásveszélyes környezetben levő munkahelyek minimális munkavédelmi követelményeiről
- 4/2002. (II. 20.) SzCsM-EüM együttes rendelet az építési munkahelyeken és az építési folyamatok során megvalósítandó minimális munkavédelmi követelményekről
- 25/2000. (IX. 30.) EüM-SzCsM együttes rendelet munkahelyek kémiai biztonságáról
- 5/1993 (XII.26.) MüM rendelet a munkavédelemről szóló 1993. Évi XCII: törvény egyes rendelkezéseinek végrehajtásáról,
- 33/1998. (VI.24.) NM rendelet a munkaköri, szakmai, illetve személyi higiénés alkalmassági orvosi vizsgálatáról és véleményezéséről,
- 65/1999. (XII. 22.) EüM rendelet a munkavállalók munkahelyen történő egyéni védőeszköz használatának minimális biztonsági és egészségvédelmi követelményeiről
- 54/2014. (XII. 05.) BM rendelet az Országos Tűzvédelmi Szabályzat kiadásáról

A tervezett létesítmények műszaki megoldásai megfelelnek a vonatkozó, illetve a tervrészletekben említett rendeleteknek, szabályzatoknak és szabványoknak. Ezért a terv szerint kivitelezett létesítmények a biztonságos munkavégzés és üzemeltetés tárgyi feltételeit kielégítik.

A terv elkészítésekor biztonsági és egészségvédelmi koordinátort nem alkalmaztunk.

Székesfehérvár, 2023. július 26.

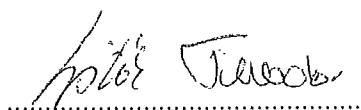

Lipták Tivadar
eng.sz.: G 07-0319

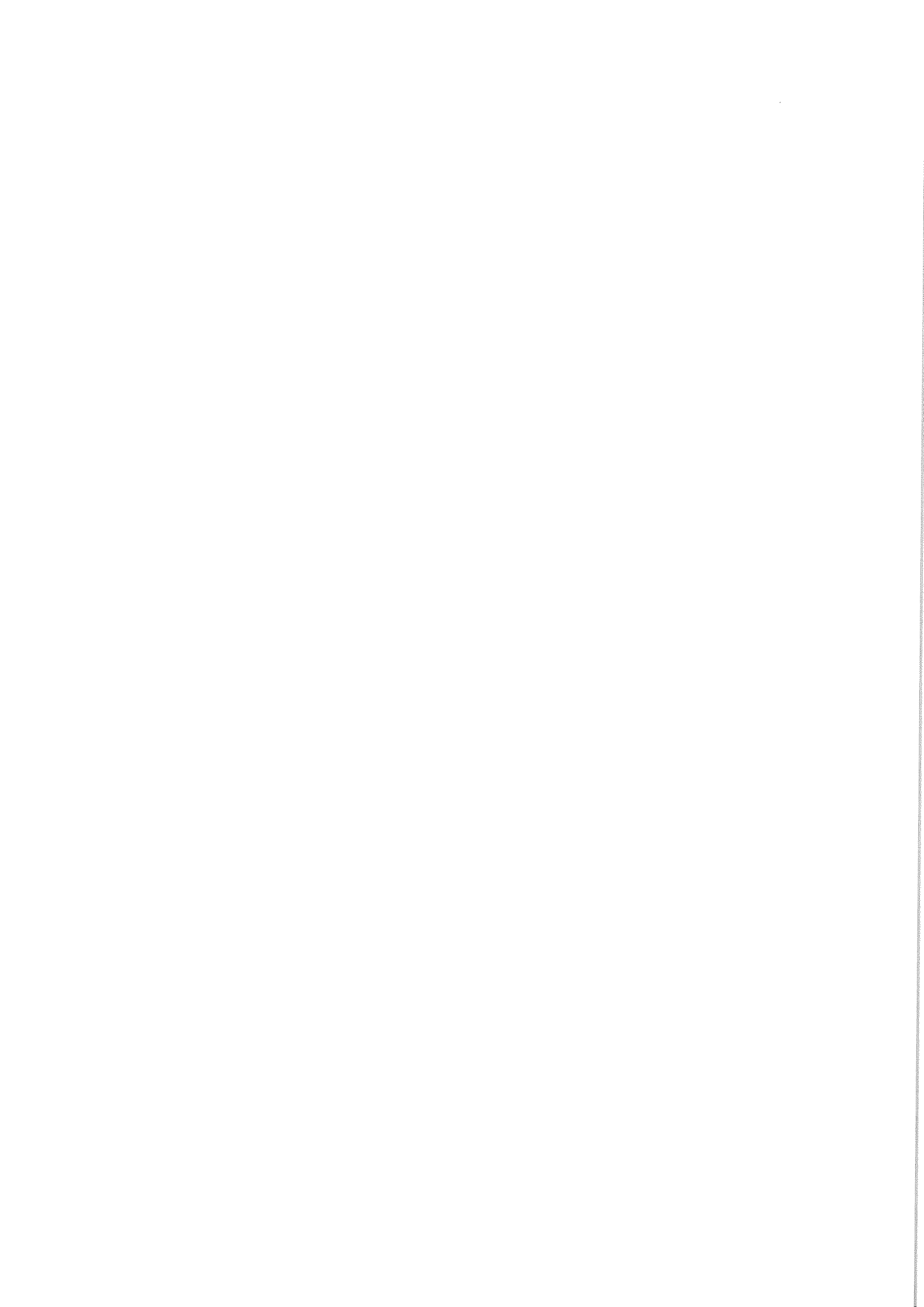

BÁLINT 2000 BETÉTI TÁRSASÁG
Adószám: 22050065-2-07, Cégjegyzék szám: 07-06-003726
Bank: Raiffeisen BANK ZRt. 12023101-01886580-00100005
Telefon: 06-22-500 558, Mobil: 06-20-9234 657, E-mail: balint2000bt@gmail.com

SZÉKESFEHÉRVÁR
LÖVÖLDE U. 5/A. II/2.
ALAPÍTVÁ 1993-BAN

TARTALOMJEGYZÉK

I. Előzmények, általános érvényű előírások

II. Központi fűtés

1. A tervezési feladat és megoldásának ismertetése
2. A hőtechnikai jellemzők, hőigények
3. A hőellátás rendszere
 - 3.1. Művelődési ház földszint
 - 3.2. Művelődési ház emelet
4. Működési leírás
 - 4.1. Művelődési ház földszint:
 - 4.2. Művelődési ház emelet
5. Kazánbiztosítás
 - 5.1. Művelődési ház földszint
 - 5.2. Művelődési ház emelet
6. A vezetékhálózat szerelése
7. Befejező munkák
8. A fűtési rendszerek üzembe helyezése

III. Villamos műszaki leírás



I. Előzmények, általános előírások:

A tervezési munka elvégzésére Kisláng Községi Önkormányzatától (székhely: 8156 Kisláng, Fő u. 63.) kaptuk a megbízást.

A meglévő fűtési rendszer kétsöves felső, helyenként közbenső elosztású, változó magasságú gyűjtésű, ami magán viseli az épület többszöri bővítéséből adódó toldozgatások nyomait.

A hőleadók öntöttvas tagos, valamint lap radiátorok, amik több helyen erőteljes korroziós nyomokat mutatnak.

Ahol a terv másként nem rendelkezik, a munkák kivitelezésére vonatkozóan a szakmai - technológiai előírásokat kell betartani.

Az anyagokra és szerelvényekre az érvényben lévő MSZ-ok és szakmai szabványok rendelkezései a mértékadóak.

A kivitelezési munka megkezdése előtt a nyomvonal és a függőleges csőterv alapján a vezetékek egymáshoz viszonyított helyzetét az érdekelt szakmák vezető szerelőinek egyeztetni kell. A szerelési munkát az idevonatkozó műszaki, technológiai és biztonságtechnikai előírások betartása mellett lehet elvégezni.

II. Központi fűtés:

1. A tervezési feladat és megoldásának ismertetése:

Igényként merült fel:

- A meglévő központi fűtési rendszer szükséges és elégséges mértékű kibontása,
- az épület fűtésének megtervezése alacsony hőmérsékletű radiátoros fűtéssel,
- a művelődési ház emelet fűtése az iskola hőközpontjából a meglévő korábban felhagyott távvezeték felhasználásával,
- a művelődési ház földszint fűtése a művelődési házban lévő 2 db. SAUNIER DUVAL THEMA CONDENS AS 30-A kondenzációs fali gázkazánnal.

A központi fűtéssel kapcsolatos igényeket a tervdokumentációval maradéktalanul ki tudtuk elégíteni.

2. A hőtechnikai jellemzők, hőigények:

A helyiségek hőveszteségének meghatározása számítással történt.

A helyiségekben a légcserét óránkénti 0,5 -ös szorzóval vettük figyelembe.

A helyiségek méretezési hőmérsékletét és hőveszteségét az alábbi táblázat tartalmazza:

Helyiség száma	Helyiség funkciója	Méretezési hőmérséklet [C°]	Összes hőveszteség [W]
Művelődési ház földszint:			
K001	Öltöző	22	417
K003	Iroda	22	363
K004	Közlekedő	20	368
K005	Színpad	22	2527
K006	Díszterem	22	7393
K007	Közlekedő	18	688
K008	Közlekedő	20	0
K009	Étkező	20	969
K010	Könyvtár	22	1748
K011	Olvasószoba	22	910
K012	Hőközpont	18	248
K015	Közlekedő	18	435
K016	Konyha	20	941



Helyiség száma	Helyiség funkciója	Méretezési hőmérséklet [C°]	Összes hővesztés [W]
K017	WC	22	0
K018	WC előtér	22	0
K019	WC	22	0
Művelődési ház földszint összesen:			17007
Művelődési ház emelet:			
IT101	Szertár	22	475
IT102	Tanterem	22	1499
IT103	Tanterem	22	885
IT104	Tanterem	22	1532
IT105	Tanterem	22	1435
IT106	Folyosó	18	1741
IT107	Folyosó	18	1456
IT108	Tanterem	22	1991
IT109	Tanterem	22	1142
IT110	WC	22	52
IT112	WC	22	170
IT114	WC	22	126
Művelődési ház emelet:			12504
Művelődési ház összesen:			29511

3. A hőellátás rendszere:

3.1. Művelődési ház földszint:

A művelődési házba korábban a szárazárú raktárba elhelyezésre került 2 db SAUNIER DUVAL THEMA CONDENS AS 30-A központi fűtő kondenzációs gázkazán, ami mind a két szint fűtését biztosította.

Az emeletet leválasztjuk és ezek a kazánok a meglévő hőcserélőn keresztül fűtik a helyenként meglévő és elburkolt fűtési vezetékpár felhasználásával a földszinti új radiátorokat, valamint a meglévő és elburkolt fűtési vezetékpáron keresztül a meglévő konyhai szellőző levegőbe beépített termogenerátort.

3.2. Művelődési ház emelet:

Az iskola hőközpontjában meglévő megmaradó fűtési osztójáról balról a második radiátoros fűtés kevert kör a korábban felhagyott távvezeték üzembe helyezésével fűti a művelődési ház emeletét.

Előre menő vezetékbe tervezett GRUNDFOS MAGNA 1 32-80 fordulatszám szabályozott szivattyúval, SIEMENS VXP 45.20-4 keverőszeleppel SIEMENS SSC31 230v AC állítómotorral.

4. Működési leírás:

4.1. Művelődési ház földszint:

A figyelembe vett időjárás követő szabályozó elektronika alkalmas a kazánvíz hőmérsékletének időjárás követő változtatására a használati meleg víz előnykapcsolására.

A földszinten a fűtési hálózatról két zónát leválasztottunk, amik önállóan szabályozhatóak.

- Díszterem: a GF-01 számú terven feltüntetett helyen beépítésre kerülnek az alábbi szabályzó elemek:

- HONEYWELL F42010972 01 távérzékelő a díszterembe
- EMV 110 SgFV0-K 234C DN 25 váltócsap a díszterembe
- HONEYWELL T4H110A1081 T4 EE vezetékes programozható szobatermosztát a szárazárú raktárba

- Könyvtár: a GF-01 számú terven feltüntetett helyen beépítésre kerülnek az alábbi szabályzó elemek:

- HONEYWELL F42010972 01 távérzékelő a könyvtárba
- EMV 110 SgFV0-K 234C DN 25 váltócsap az olvasószobába



- HONEYWELL T4H110A1081 T4 EE vezetékes programozható szobatermosztát a szárázárú raktárba

A radiátorokra 1 K arányossági tartományú termofejjellel szerelt radiátorszelepeket kell az előre menő csatlakozásba beépíteni azon helyiségek kivételével, ahol a távérzékelő van.

4.2. Művelődési ház emelet:

Az iskola hőközpontjában a meglévő megmaradó HONEYWELL SDC szabályozóval vannak szabályozva a fűtési körök, és a kazánok beléptetése.

Az IT101 jelű szertárba kell elhelyezni a HONEYWELL SIMLE SDW 10 beltéri egységet.

A radiátorokra 1 K arányossági tartományú termofejjellel szerelt radiátorszelepeket kell az előre menő csatlakozásba beépíteni az IT101 jelű szertár kivételével.

5. Kazánbiztosítás:

5.1. Művelődési ház földszint:

A rendszer hőtágulását egyrészt a kazánba integrált zárt tágulási tartály, másrészt a kiegészítő tágulási tartály veszi fel. Havária esetén a felesleget a kazánba integrált rugó terhelésű biztonsági lefűvató szelep, és a tágulási tartály bekötő vezetékében lévő rugó terhelésű biztonsági lefűvató szelep engedi le.

A kazánberendezés automatikus üzemű, de időnkénti ellenőrzése szükséges (napi egy alkalom).

5.2. Művelődési ház emelet:

A rendszer hőtágulását az iskola hőközpontjában meglévő tágulási tartály veszi fel. Havária esetén a felesleget a meglévő megmaradó rugó terhelésű biztonsági lefűvató szelep engedi le.

A kazánberendezés automatikus üzemű, de időnkénti ellenőrzése szükséges (napi egy alkalom).

6. A vezetékhálózat szerelése:

A fűtési vezeték hálózat anyaga szénacél cső préselt kötésekkkel szabadon szerelve.

A radiátorokra kézi légtelenítőket kell elhelyezni.

A fűtési vezeték hálózaton a képződött magas pontokon automata légtelenítőket kell elhelyezni előttük gölyöscsappal.

7. Befejező munkák:

A tervezett vezeték felületvédelemmel rendelkezik, festése nem szükséges.

A vezetéket a szerelés befejezése, az összekötések és rögzítések gondos ellenőrzése után nyomáspróbának kell alávetni a DIN 1988 szerint.

Elővizsgálat: 6 bar vizsgálati nyomással 30 percen belül 10 – 10 perces időközönként kétszer meg kell ismételni. 30 perc után a csökkenés 0,6 bar alatti érték lehet és nem léphet fel tömítetlenség.

Fővizsgálat: időtartama 2 óra. Az elővizsgálat után beállt nyomás nem csökkenhet 0,2 bar –nál nagyobb mértékben. A rendszer egyetlen pontján sem léphet fel tömítetlenség.

A sikeres nyomáspróbát jegyzőkönyvben kell rögzíteni, és azt az építési naplóhoz csatolni.

8. A fűtési rendszerek üzembe helyezése:

Sikeres nyomáspróba után a fűtési rendszert át kell mosni, majd egyből fel kell tölteni a SAUNIER DUVAL által előírt minőségű vízzel, amit célszerű mobil lágyító ideiglenes telepítésével elvégezni, vagy az üzembe helyezett megbízni.

El kell indítani a kazánokat, majd össze kell hangolni a fűtésszabályozás elemeit. 48 órás próbafűtéssel kell tesztelni a rendszer kifogástalan működését.

III. Villamos műszaki leírás:

A villamos segédenergiát igénylő központi fűtés szabályozó elektronika, valamint a központi fűtési hálózatba épített szivattyúk, keverő szelepek villamos bekötéséhez.

Nem képezte tervezési feladatunkat a villamos tervek elkészítése.

A központi fűtés szabályozó elektronika, valamint a központi fűtési hálózatba épített szivattyúk, keverő szelepek villamos bekötésénél maradéktalanul be kell tartani a gyártó erre vonatkozó előírásait, melyek a gépkönyvekben találhatóak.

40/2017. (XII. 4.) NGM rendelet az összekötő és felhasználói berendezésekről, valamint a potenciálisan robbanásveszélyes közegben működő villamos berendezésekről és védelmi rendszerekről nem intézkedik az EPH rendszer kialakításáról.

Az MSZ HD 60364-5-54:2012 kiefeszültségű villamos berendezések villamosszerkezetek kiválasztása és szerelése sem foglalkozik konkrétan a földelőberendezések és védővezetők és a fémhálózatok egyenpotenciálra hozásával.

A vezetékek eltérő potenciálon lévő szakaszait áthidaló kötés alkalmazásával (potenciál kiegyenlítővel) egyenpotenciálra kell hozni.

Új EPH rendszer kiépítését, vagy meglévő EPH rendszerhez való csatlakozást csak a tevékenységre előírt szakképesítéssel rendelkező, jogosult személy végezheti. Az EPH rendszer kiépítését, annak megfelelőségét felülvizsgálni, minősítő nyilatkozatot kiállítani csak a 21/2010 (V.14.) NFGM rendeletnek eleget tevő szakember jogosult.

Villámvédelem:

A tervdokumentáció a meglévő villámvédelmi hálózaton nem módosít.

BÁLINT 2000 BETÉTI TÁRSASÁG
Adószám: 22050065-2-07, Cégjegyzék szám: 07-06-003726
Bank: Raiffeisen BANK ZRt. 12023101-01886580-00100005
Telefon: 06-22-500 558, Mobil: 06-20-9234 657, E-mail: balint2000bt@gmail.com

SZÉKESFEHÉRVÁR
LÖVÖLDE U. 5/A. II/2.
ALAPÍTVÁ 1993-BAN

MUNKAVÉDELMI, BIZTONSÁGTECHNIKAI, TŰZVÉDELMI, KÖRNYEZETVÉDELMI TERVFEJEZET

TARTALOMJEGYZÉK

I. Munkavédelem, biztonságtechnikai tervfejezet

1. Általános előírások

II. Tűzvédelem

III. Környezetvédelmi tervfejezet

1. Levegőtisztaság védelem

2. Zaj- és rezgés elleni védelem

3. Vízvédelem

4. Hulladékok keletkezése és kezelése

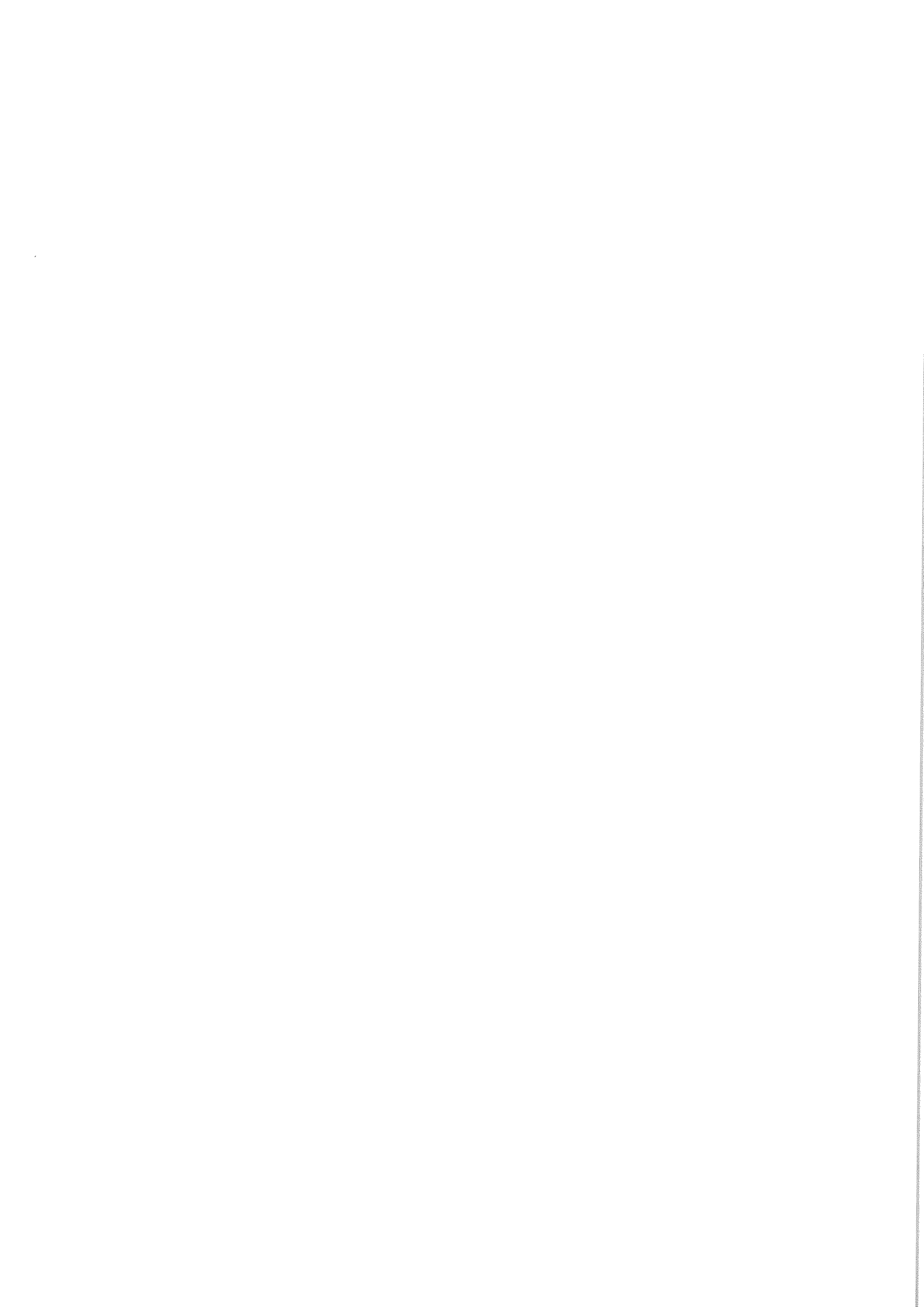

I. Munkavédelemi, biztonságtechnikai tervfejezet:

Jelen pontot az 5/1993.(XII.26.) MüM rendelet és az 1993. évi XCIII. törvény alapján készítettük.

A beszállítási és üzembe helyezési munkák irányítására a felelős műszaki vezető felelős személyt jelöl ki, aki gondoskodik a beszállítás, üzembe helyezés szakszerű elvégzéséről, a nyomásszabályzó, és a gőzfejlesztő konténer esetében a kivitelező munkavédelemi szabályzatban előírt védőfelszerelések biztosításáról, a biztonságtechnikai szabályok betartásáról veszélyes munkavégzésre az engedély kiállításáról.

A munka megkezdése előtt a kivitelező köteles a hellyel kapcsolatos veszélyforrásokról tájékozódni, és a megfelelő munkavédelemről gondoskodni. A szerelés során szükséges munkavédelem a kivitelezési technológiától függ, ezzel kapcsolatban a kivitelezői Munkavédelemi Szabályzatban foglaltak betartása szükséges.

Minden esetben rendelkezésre kell állnia a megfelelő minőségű, használható állapotú védőfelszereléseknek, és azok használatát meg kell követelni a munkát végző dolgozóktól.

A munkavédelemi felszerelés folyamatos üzemképes állapotának biztosításáról a kivitelező cég munkavédelemi felelőse köteles gondoskodni. A munkahelyen dolgozók folyamatos munkavédelemi oktatását a munkavédelemi felelősnek kell végeznie.

A munkavégzés során be kell tartani a Munkavédelemi törvény 1993. évi XCIII. törvény végrehajtásáról kiadott 5/1993 (XII.26) MüM rendelet, valamint a 4/2002. (II. 20.) SzCsM-EüM együttes rendeletet, valamint a munkavédelemi hatósági előírásokat, munkavédelemi szabványokat és a műszaki leírás egyes pontjaiban felsorolt előírások munkavédelemi vonatkozású előírásait.

a. A létesítéssel kapcsolatban meg tett tervezői intézkedések:

A létesítésre vonatkozó biztonsági előírásokat ezzel a biztonságos üzemeltetés alapfeltételeit terv szerint megteremtettem.

b. Az elektromos üzemű berendezésekre vonatkozó biztonságtechnikai-, munkavédelemi előírások:

A hegesztő gépek javítási munkáit csak szakember végezheti.

Tisztítási, karbantartási tevékenységet csak feszültségmentes állapotú berendezésen száraz eljárással szabad végezni.

c. Egyéb előírások:

Állványra le- és felközlekedéshez létrát kell biztosítani.

Az üzembe helyezés előtt végzendő próbák során a környezet védelmét, illetéktelenek távoltartását biztosítani kell a biztonsági övezetre kiterjedően.

Az üzembe helyezés során a gáz-levegő elegyet a környezet veszélyeztetése nélkül szabad csak kiven-
gedni.

II. Tűzvédelem:

A tervezett épületgépészeti rendszerek létesítési szempontból külön tűzrendészeti besorolást az 54/2014. (XII. 05.) BM rendelettel kiadott Országos Tűzvédelemi Szabályzat alapján nem igényelnek.

A tervezés a hivatkozott szabályzatnak, a tűzvédelmi vonatkozású jogszabályoknak, és az állami szabványok előírásainak megfelelően történt.

A létesítés során a tűzveszélyes tevékenységek, illetve tűzveszélyes anyagok használatát a vonatkozó technológiai utasítás és tűzvédelmi szabályzatok szerint kell végezni.

Az építési területen, bármilyen tűz, vagy robbanásveszélyes tevékenység csak az üzemeltető által kijelölt személy jóváhagyásával történhet.

Az építkezésen résztvevő összes dolgozót tűzvédelmi oktatásban kell részesíteni, különös tekintettel a helyi belső előírásokra.

Az aktuális munkahely különleges veszélyforrásaira az építési munkát irányító művezető a dolgozókat köteles kioktatni.

A dolgozók kötelesek a tulajdonos tűzrendészeti előírásait és az erre vonatkozó utasításait végrehajtani.

Tűzveszélyes anyagok szállítása és tárolása, csak kellő körültekintéssel, és a vonatkozó jogszabályok betartásával történhet.

Festékek és hígítói, valamint egyéb tűzveszélyes vegyi anyagok csak elzárva, a naptól és egyéb hőhatástól védett helyen tárolhatóak, illetéktelen hozzáféréstől védetten.

Tűzveszélyes anyagokkal való munkavégzés (pl. mázolás) csak jól szellőztetett helyen történhet.

III. Környezetvédelmi tervfejezet:

1. Levegőtisztaság védelem:

A beruházás megvalósításával keletkező légszennyező forrás nem bocsát ki kén-dioxidot valamint szilárd légszennyező anyagokat.

A földgázellátás során a meghatározó légszennyező komponensek fajlagos emissziós értékei

nitrogén-oxidok 0.0003 kg/h kilowattónként

szén-monoxid 0.0015 kg/h kilowattónként

Az földgázellátás átalakításának megvalósítása nem tartozik a 306/2010 (XII.23.) KORM rendelet hatálya alá.

Az üzemelés közben a légtérbe esetlegesen kijutó földgáz a környezetre ártalmatlan.

2. Zaj- és rezgés elleni védelem:

Az épületbe tervezett zajforrásokat úgy választottuk ki, hogy azok megfelelnek az aktuális jogszabályokban előírt határértékeknek.

Az építési helyeken gondoskodni kell arról, hogy az építési tevékenység során a munkahely környezetében a 27/2008. (XII. 3.) KvVM-EüM együttes rendeletben (a zaj- és rezgésterhelési határértékek megállapításáról) előírt zajszintet ne lépjék túl.

Amennyiben várható a zajszint túllépése, úgy az építési munkák megkezdése előtt a környezetvédelmi hatóságoktól zajkibocsátási határérték megállapítását kell kérni.

3. Vízvédelem:

A terv a felszíni lefolyásokon nem módosít, a műtárgyak átépítésére nem kerül sor.

4. Hulladékok keletkezése és kezelése:

225/2015. (VIII. 7.) Korm. rendelet értelmében a hulladék besorolását - annak veszélyességére tekintettel - a hulladék termelője, vagy ha az nem állapítható meg, akkor a birtokosa köteles elvégezni a 72/2013. (VIII. 27.) VM rendeletben foglaltak figyelembevételével.

A létesítés során keletkező kommunális jellegű és ipari hulladékok a település által használt lerakóba kerülnek elhelyezésre.

A keletkező veszélyes hulladékok (olajfelszívó anyagok, festékes dobozok, hígítós üvegek, stb.) gyűjtését, kezelését, hasznosítását vagy ártalmatlanítását meg kell oldania a kivitelezőknek.

- A csővezetékek rozsdamentesítésekor a keletkezett rozsdaport fel kell fogni és azt a veszélyes hulladéktárolóba elhelyezni.
- A festésnél használt festékek üres dobozait, hígítós üvegeket gyűjtőedényben kell gyűjteni és veszélyes hulladéktárolóban elhelyezni.
- Menetvágáshoz szükséges kiürült olajos flakonokat, spray dobozokat gyűjtőedényben kell gyűjteni és veszélyes hulladéktárolóban elhelyezni.
- A megmaradt olajt, festéket és hígítót is össze kell gyűjteni és veszélyes hulladéktárolóban elhelyezni.

A hulladékok égetése csak külön engedéllyel végezhető.

Építési és bontási hulladék kitöltési útmutató

Az építési és bontási hulladék kezelésének részletes szabályairól szóló 45/2004. (VII.26.) BM-KvVM együttes rendelet 2-5. számú mellékleteiben megtalálható terv-, és nyilvántartó lapokon az építési-bontási hulladékok kezelési módjához a rendelet szerint az alábbi kódszámok írhatók: Amennyiben a hulladék hulladékkezelőnél kerül hasznosításra, a táblázatban 1-es kódszámot, amennyiben a hulladék ártalmatlantításra kerül 2-es kódszámot, amennyiben a hulladék további felhasználás céljából a helyszínen marad 3-as kódszámot kell feltüntetni.

A kezelési mód helyszínére vonatkozóan a hulladékkezeléshez igénybe vett létesítmény nevét, címét, KÜJ és KTJ számát kell feltüntetni.

Egy csoporton belül a különböző EWC kódszámú hulladékokat, illetve a különböző kezelési mód alá tartozó hulladékokat külön sorban kell feltüntetni.

Az építési-bontási hulladékok jegyzékét és EWC kódszámát a 72/2013. (VIII. 27.) VM rendelet 17. főcsoportja tartalmazza.

ÉPÍTÉSI HULLADÉK TERVLAP
az építési tevékenység során keletkező hulladékhoz

<i>Az építető adatai:</i> Neve: Címe:	A vállalkozók adatai: Neve, címe: KÜJ, KTJ száma: Neve, címe: KÜJ, KTJ száma: Neve, címe: KÜJ, KTJ száma:	Dátum:
<i>Az építéshely adatai:</i> Címe: Helyrajzi száma: <div style="float: right; text-align: right; font-size: small;"> <i>A végzett tevékenység: épület építése, átalakítása, bővítése, felújítása, helyreállítása, korszerűsítése, továbbépítése. (A kívánt rész aláhúzendó!)</i> </div>		

Sor-szám	Építési hulladék			Kezelési mód	
	A hulladék anyagi minősége szerinti csoportosítás	EWC kódszám	Tömeg (t)	Megnevezése	Helyszíne
1.	Kitermelt talaj				
2.	Betontörmelék				
3.	Aszfalttörmelék				
4.	Fahulladék				
5.	Fémhulladék				
6.	Műanyag hulladék				
7.	Vegyes építési és bontási hulladék				
8.	Ásványi eredetű építőanyag-hulladék				
<i>Összesen:</i>					

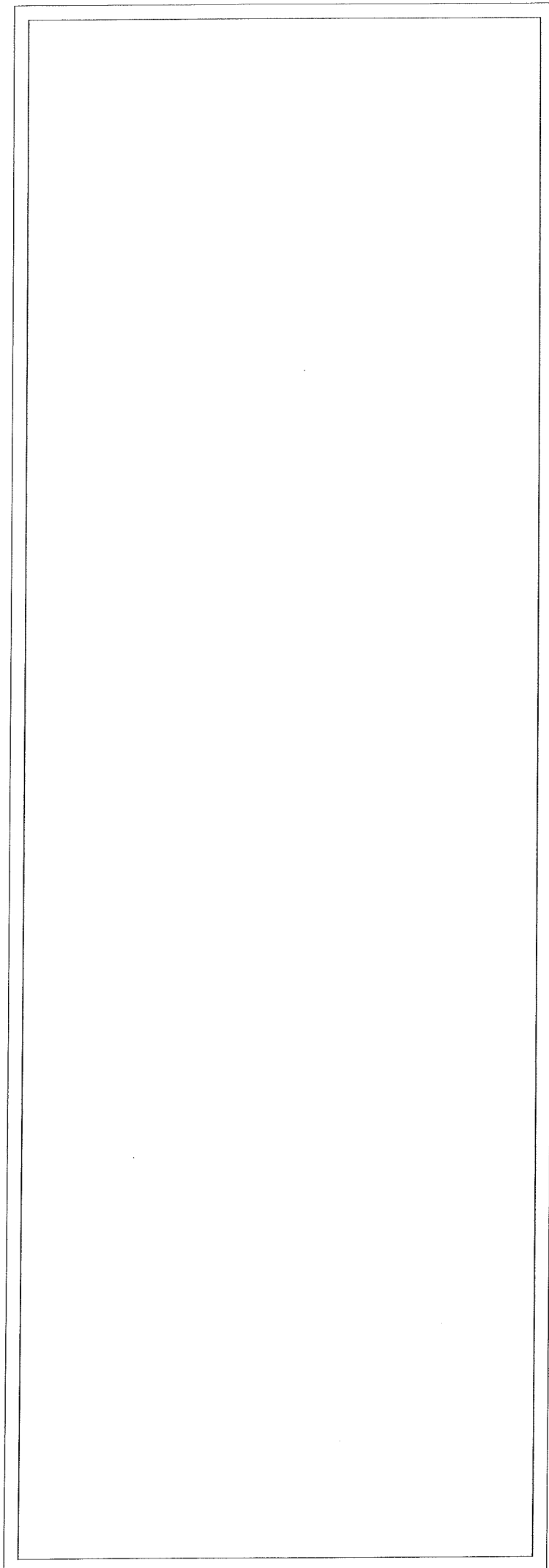

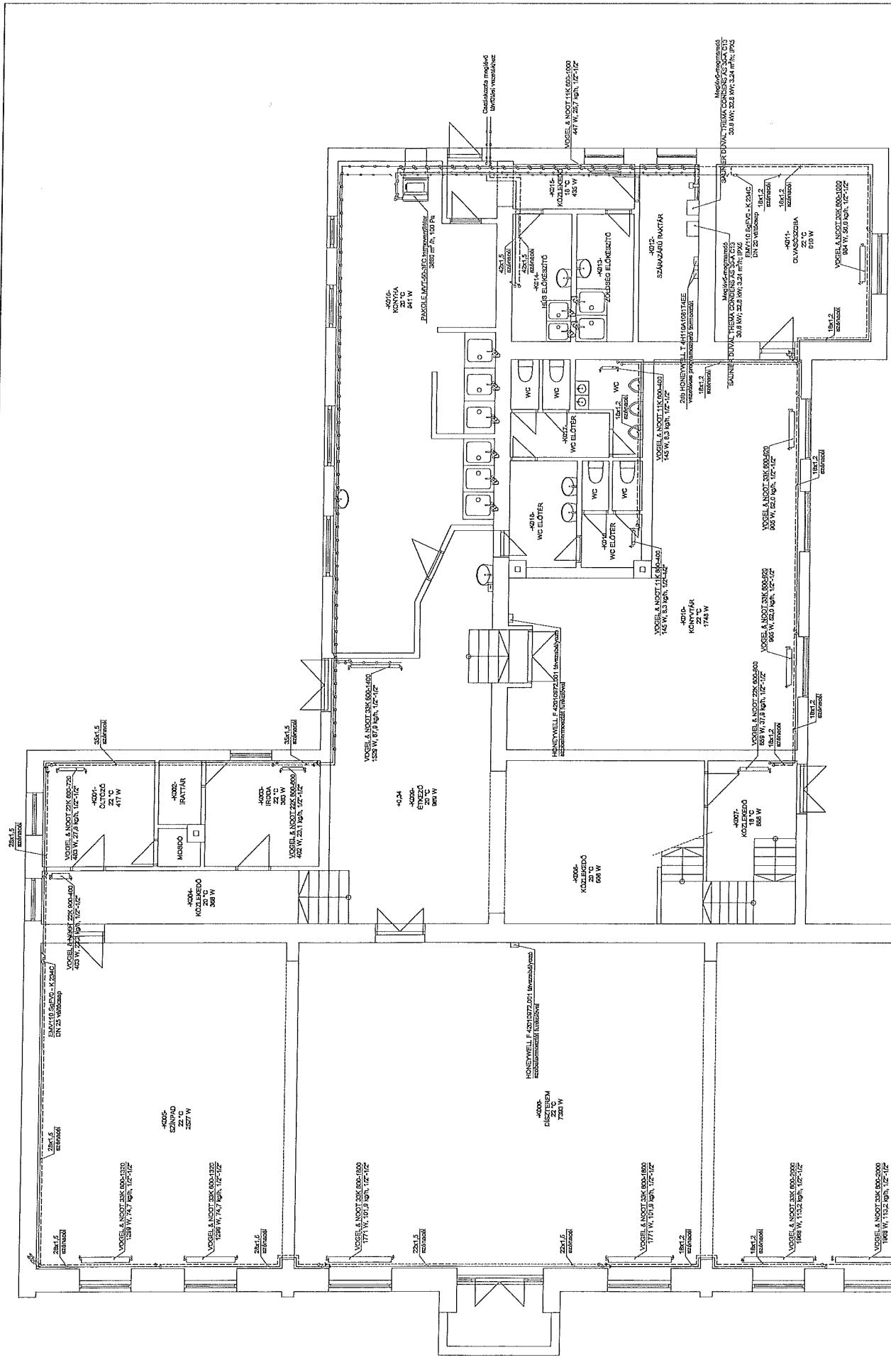

BÁLINT 2000 BETÉTI TÁRSASÁG SZÉKESFEHÉRVÁR, LÖVŐDELŰ, 5/A. 1/2.
 ALAPÍTVA 1993-BAN
 Adószám: 22030003-2-07, Cégjegyzékszám: 07-04-00074
 Tervező: 19-2-2-010318, Működési: 2-0-9-2-13-03-57.
 Előzetes: 19-2-2-010318, Működési: 2-0-9-2-13-03-57.
 Tervező: 19-2-2-010318, Működési: 2-0-9-2-13-03-57.
 Tervező: 19-2-2-010318, Működési: 2-0-9-2-13-03-57.

GF-01

2022. július 26.

1 : 50

Jejmagyarázat

- mozgólépcső felület előtérrel vezetők
- mozgólépcső felület előtérrel vezetők
- mozgólépcső felület előtérrel vezetők
- mozgólépcső felület előtérrel vezetők

MEGNEVEZÉS: BÉNYÓ
 TITKOS: BÉNYÓ
 LEVELEZÉSI CÍM: BÉNYÓ
 TELEFON: BÉNYÓ
 FAX: BÉNYÓ
 E-MAIL: BÉNYÓ

KÖZBESZERZÉSI DOKUMENTUMOK

„Energetikai korszerűsítés Kislángon”

tárgyban

2015. évi CXLIII. tv. (továbbiakban: Kbt.) **Harmadik rész 112. § (1) bekezdés b)** szerinti,
nemzeti értékhatárt elérő értékű közbeszerzési eljárás a nyílt eljárás szabályai szerint

EKR001047022023

2023

TARTALOMJEGYZÉK

I. Útmutató az ajánlattevők részére	3
1.1. Alkalmazandó eljárásrend, az eljárás típusa	3
1.2. Előzetes kikötések, tájékoztatás az eljárás elektronikus közbeszerzési rendszerben történő lebonyolításáról / kommunikáció a közbeszerzési eljárásban / az EKR használata ..	3
1.3. Ajánlattevő, alvállalkozó, egyéb gazdasági szereplő	14
1.4. Közös Ajánlattevő(k)	15
1.5. Kiegészítő tájékoztatás, hiánypótlás, felvilágosítás kérés, számítási hiba javítása....	16
1.6. Indokolás-kérés	18
1.7. Üzleti titok.....	19
1.8. Az ajánlattétel költsége	21
1.9. Ajánlatok elbírálása.....	21
1.10. Az ajánlatok értékelése	22
1.11. Formai és egyéb követelmények, ajánlat benyújtása	45
1.12. Az ajánlat tartalma, az ajánlat részeként benyújtandó dokumentumok	48
1.13. Tájékoztatás a Kbt. 73. § (5) bekezdése alapján	57
1.14. A kizáró okok igazolási módja.....	58
1.15. Képviselő az EKR-ben benyújtandó dokumentumok vonatkozásában	59
II. Műszaki, minőségi előírások	60
III.Szerződés-tervezetek	60
IV. MELLÉKLETEK AZ AJÁNLATHOZ	61

I. Útmutató az ajánlattevők részére

1.1. Alkalmazandó eljárásrend, az eljárás típusa

Jelen közbeszerzési eljárás a közbeszerzésekről szóló 2015. évi CXLI. tv. (továbbiakban: Kbt.) Harmadik Rész 112. § (1) bekezdés b) pontja szerinti nyílt eljárás.

1.2. **Előzetes kikötések, tájékoztatás az eljárás elektronikus közbeszerzési rendszerben történő lebonyolításáról / kommunikáció a közbeszerzési eljárásban / az EKR használata**

1.2.1. Az ajánlatkérő tájékoztatja a gazdasági szereplőket arról, hogy az elektronikus közbeszerzés részletes szabályairól szóló 424/2017. (XII.19.) Korm. rendelet és a Kbt. alapján jelen közbeszerzési eljárás az elektronikus közbeszerzési rendszerben (a továbbiakban: EKR) kerül (<https://ekr.gov.hu>) lebonyolításra, mely elektronikus közbeszerzési rendszer a Miniszterelnökség által üzemeltetett központi közbeszerzési nyilvántartás és a közbeszerzési eljárások elektronikus lebonyolítását támogató informatikai rendszer.

Az e-Kr. főszabályként kötelezővé teszi az EKR-en keresztül történő elektronikus kommunikációt, ezért az ajánlatkérő és a gazdasági szereplők között a közbeszerzési eljárással kapcsolatos írásbeli kommunikáció elektronikus úton, az EKR-ben történik.

Az előzőekben foglaltak alapján az ajánlatkérő felhívja a gazdasági szereplők figyelmét arra, hogy nyilatkozataik, kérdéseik, kérelmeik, ajánlatuk, hiánypótlásaik stb. más módon nem, csak kizárólag az EKR rendszeren keresztül nyújthatók be.

Az ajánlattételi határidő lejártáig az ajánlat benyújtásra kell kerüljön az EKR rendszerben, az erre szolgáló EKR funkció használatával. Ajánlatkérő felhívja ajánlattevők figyelmét, hogy a benyújtásra kerülő ajánlat elektronikusan zárolásra kerül és az EKR rendszer az ajánlattételi határidő lejártát követő két óra múlva bontja ki azokat (teszi hozzáférhetővé ajánlatkérő számára). Felhívjuk ajánlattevők figyelmét, hogy az ajánlattevő alapadatainak az űrlap tartalmi követelményeinek megfelelő rögzítése az EKR rendszerben és a rendelkezésre bocsátott EKR űrlapok online használata kötelező, **és az ajánlatot nem lehet kinyomtatva és szkennelve** **Egyéb kommunikáció EKR funkcióval benyújtani, kifejezetten az ajánlatok benyújtására szolgáló EKR funkció használata kötelező melynek hiánya az ajánlat érvénytelenségét eredményezi hiánypótlási felhívás kibocsátása nélkül, tekintettel arra, hogy a rendszer az ajánlatok idő előtti megismerhetőségét úgy garantálja, hogy a bontás időpontjáig az ajánlatokat időzár alá teszi.** Az EKR űrlapok abban az esetben válnak az ajánlat részévé ha „*A nyilatkozatot be kívánom nyújtani*” mondat előtt lévő jelölőnézetet kipipálja kattintással Ajánlattevő, ennek hiányában nem kerül benyújtásra az űrlap az ajánlat részeként annak benyújtása során.

Ezen alábbi eseteket leszámítva az ajánlatkérő kivétel nélkül figyelmen kívül hagy és sem formailag, sem tartalmilag nem bírál, nem értékeli olyan dokumentumokat, amelyeket - Ajánlatkérő rendelkezése hiányában- a gazdasági szereplő (érdeklődő, ajánlattevő) papír alapon nyújt be az ajánlatkérő számára.

41. § (1) Az ajánlatkérő és a gazdasági szereplők között a közbeszerzési eljárással kapcsolatos, e törvényben vagy végrehajtási rendeletében szabályozott minden nyilatkozat vagy más információ közlése - ha e törvényből más nem következik - írásban, elektronikus úton történik.*

(2) Az (1) bekezdéstől eltérően az elektronikus úton történő kapcsolattartást nem kell alkalmazni

a) az eljárás előkészítése során a 28. § (2) és (4) bekezdése körébe tartozó nyilatkozatokra,

b) a szerződés megkötésére és

c) - az adott esetben a szerződés megkötését követően kezdeményezett előzetes vitarendezési eljárás, iratbetekintési kérelem és az azzal összefüggő írásbeli kommunikáció, valamint a 45. § (2) bekezdése szerinti tájékoztatás kivételével - a szerződés megkötését követő kommunikációra.

(3) * A 98. § (2) bekezdés e) pontja szerinti eljárásra - amennyiben az tárgyalási meghívó megküldésével vagy a tárgyalások megkezdésével indul -, a 98. § (4) bekezdés c)-d) pontja szerinti eljárásra, valamint az innovációs partnerség szerződéses szakaszára az (1) bekezdés szerinti, elektronikus úton történő kapcsolattartás kötelezettsége, valamint a 40. § (1) bekezdés nem alkalmazandó.

(4) A tervpályázati eljárásban, a keretmegállapodás alapján az ajánlatkérő általi közvetlen megrendelés, dinamikus beszerzési rendszerben az ajánlattételi szakasz lefolytatása, valamint az elektronikus katalógus 109. § (5) és (11)-(14) bekezdés szerinti alkalmazása során a 40. § (1) bekezdéstől eltérően az elektronikus kommunikáció az EKR-től eltérő informatikai rendszerben is történhet.

(5) Az ajánlatkérő a (3)-(4) bekezdés szerinti esetekben is köteles az EKR útján nyilvánosan közzétenni mindazon hirdetményeket és az EKR útján közzétenni vagy abban rögzíteni azon adatokat, amelyek közzétételére vagy rögzítésére e törvény vagy végrehajtási rendelete alapján köteles. Amennyiben a 98. § (2) bekezdés e) pontja alapján lefolytatott eljárás a tárgyalások megkezdésével indul, az ajánlatkérő köteles - amint az a rendkívüli sürgősséget előidéző helyzetben ésszerűen lehetséges, de - legkésőbb az eljárás lezárását követően az EKR-ben rögzíteni az eljárás előkészítése és lefolytatása során megtett intézkedésekről és döntésekről - ideértve a tárgyalásokat is - készített dokumentumokat.

(6) Ahol e törvény vagy végrehajtási rendelete lehetővé teszi az EKR-en kívüli más informatikai rendszer alkalmazását, a 41/A-41/C. § EKR-re vonatkozó rendelkezéseit az alkalmazott informatikai rendszerre kell alkalmazni.

(7) Az eljárási cselekmények elektronikus gyakorlásának módjáról kormányrendelet rendelkezik, amely e törvény rendelkezéseitől az eljárási cselekmények elektronikus gyakorlása miatt szükséges mértékben eltérhet.

Ajánlatkérő felhívja ajánlattevők figyelmét a továbbiakra is :

41/C. § * (1) A 41. § (1) bekezdésétől eltérően az ajánlatkérő abban az esetben rendelkezhet úgy, hogy nem kötelező az elektronikus úton történő kommunikáció és az EKR alkalmazása, ha

a) a közbeszerzés különleges jellegéből adódóan az elektronikus úton történő kommunikáció olyan sajátos berendezéseket vagy fájlformátumokat igényelne, amelyek nem állnak széles körben rendelkezésre, vagy amelyeket a széles körben elérhető alkalmazások nem támogatnak;

b) az ajánlatok elkészítéséhez részben olyan fájlformátumok használata szükséges, amelyek nem kezelhetők más nyílt vagy széles körben elérhető alkalmazással, vagy felhasználási engedélyhez

kötöttek, és az ajánlatkérő nem tudja ezeket a 41/B. § (3) bekezdése szerint rendelkezésre bocsátani az ajánlat érintett részei vonatkozásában;

c) az elektronikus kommunikáció alkalmazása olyan különleges irodai berendezést igényelne az ajánlatkérő részéről, amely általában nem áll az ajánlatkérők rendelkezésére;

d) * az ajánlatkérő olyan fizikai vagy méretarányos modellek benyújtását írja elő, amelyek elektronikus úton nem továbbíthatók (a beadandó modell vonatkozásában); vagy

e) *

f) *

g) * a közbeszerzési dokumentumok üzleti titkot vagy minősített adatot tartalmaznak, illetve biztonsági vagy nemzetbiztonsági okból bizalmas jellegűek és a gazdasági szereplők széles körében rendelkezésre álló elektronikus kapcsolattartási forma alkalmazásával a megfelelő védelem nem biztosítható.

(2) * Az ajánlatkérőnek az ajánlatok elbírálásáról készített összegezésben fel kell tüntetnie, hogy milyen okból volt szükséges az elektronikus úttól eltérő kommunikáció használata. Az elektronikus úton történő kapcsolattartás mellőzése kizárólag azon dokumentumok, illetve az ajánlat azon része tekintetében megengedett, amelynek vonatkozásában az (1) bekezdés szerinti okok fennállnak. Az elektronikus úton történő kommunikáció mellőzése az (1) bekezdés szerinti indokok alapján nem alkalmazható az ajánlat benyújtásakor a felolvasólap tartalmát képező adattartalomra.

(3) Ha az (1) bekezdésben foglalt valamely okból az ajánlatkérő úgy rendelkezik, hogy az elektronikus úton történő kapcsolattartás nem alkalmazandó, az eljárási cselekményekről készült dokumentumok és írásbeli nyilatkozatok – ahol valamely kapcsolattartási formát e törvény kifejezetten nem kíván meg – teljesíthetők:

a) postai vagy közvetlen kézbesítés útján, vagy

b) faxon.

(4) *

(5) Amennyiben az (1) bekezdés szerint az EKR-en történő kapcsolattartás a 79–80. §, a 87. § (6) bekezdésében, a 117. § (8) bekezdésében, vagy a 127. § (1)–(2) bekezdésében szabályozott cselekményekre nem alkalmazható, ezen eljárási cselekmények esetében a kapcsolattartás kizárólag az EKR-en kívüli – a (4) bekezdésben szabályozott – elektronikus úton vagy faxon történhet.

(6) *

424/2017. (XII. 19.) Korm. rendelet előírásai

22. § * (1) Üzemszünet minden olyan előre tervezett technikai tevékenység, amely az EKR meghatározott szolgáltatásának vagy szolgáltatásainak az EKR üzemeltetője által közzétett és az elektronikus közbeszerzési rendszer fenntartásával és működtetésével kapcsolatos szabályokról szóló jogszabályban foglaltak szerint dokumentált szünetelését eredményezi.

(2) Üzemzavar az EKR üzemeltetője által megállapított és az elektronikus közbeszerzési rendszer fenntartásával és működtetésével kapcsolatos szabályokról szóló jogszabályban foglaltak szerint dokumentált, előre nem tervezett, az EKR korlátozott működőképességét, egy vagy több meghatározott szolgáltatásának szünetelését jelentő helyzet.

(3) Működési hiba az EKR üzemeltetője által megállapított és az elektronikus közbeszerzési rendszer fenntartásával és működtetésével kapcsolatos szabályokról szóló jogszabályban foglaltak szerint dokumentált, az adott eljárás EKR-ben történő lefolytatása során felmerülő egyedi hiba, amely az EKR meghatározott funkciója vagy funkciói Kbt.-nek vagy végrehajtási rendeletének nem megfelelő működését eredményezi.

(4) Nem minősül működési hibának

a) a kizárólag az ajánlatkérő vagy a gazdasági szereplő felelősségi körében felmerülő, az EKR-rel való kommunikációt érintő hiba, valamint

b) az a hiba, mely abból ered, hogy az ajánlatkérő vagy a gazdasági szereplő nem az EKR megfelelő funkcióját használja, vagy az EKR valamely funkcióját nem megfelelően használja, és amelynek eredményeképpen a közbeszerzési eljárás jogszerűen nem folytatható le.

(5) Az ajánlatkérő működési hiba esetén, az EKR üzemeltetője által a működési hiba elhárításáról szóló tájékoztatás közzétételét követően jogosult a működési hibával érintett eljárási cselekmény megismétlésére.

(6) Ha a működési hiba az ajánlatok vagy részvételi jelentkezések bontását megelőzően merül fel, és az EKR üzemeltetője

a) a legalább százhusz percig fennálló működési hibát az ajánlattételi vagy részvételi határidő megelőző huszonnegyedik óráig, vagy

b) a működési hibát a felmerülésétől számított huszonnégy órán belül

nem hárítja el, az ajánlattételi vagy részvételi határidő nem jár le.

(7) Az ajánlattételi vagy részvételi határidő abban az esetben sem jár le, ha az ajánlatkérő által meghatározott ajánlattételi vagy részvételi határidőt közvetlenül megelőző hatvan percben működési hiba fordul elő, vagy ha a működési hiba az ajánlattételi vagy részvételi határidő lejártakor áll fenn.

(8) A (6) és (7) bekezdés szerinti esetben a 16. § (2) és (2a) bekezdése megfelelően alkalmazandó.

(9) Ha a működési hiba az ajánlatok vagy részvételi jelentkezések bontását követően következik be, a működési hibával érintett eljárási cselekmény megismétlésére a 17. §-t kell megfelelően alkalmazni.

Felhívjuk a gazdasági szereplők figyelmét, hogy a közbeszerzési eljárás során az EKR rendelet a Kbt. rendelkezéseitől az eljárási cselekmények elektronikus gyakorlása miatt szükséges mértékben eltérhet, így a közbeszerzési eljárás szabályai vonatkozásában fokozottan vegyék figyelembe a Kbt. rendelkezésein túl az EKR rendelet szabályait is!

A jelen eljárásban a Kbt. 57. § (2) bekezdése nem alkalmazható.

A gazdasági szereplő kizárólagos felelőssége, hogy az ajánlattételi határidő lejártáig figyelemmel kövesse az eljárási dokumentumok változásait, ajánlatkérő tájékoztatásait és értesítéseit az EKR-ben.

A gazdasági szereplő a jelen közbeszerzési eljárás iránti érdeklődését - az EKR-ben való előzetes regisztrációt követően – kizárólag az EKR-en keresztül jelezheti az „Érdeklődés jelzése” funkció használatával.

Az elektronikus kommunikációhoz és az ajánlattételhez nélkülözhetetlen, hogy a gazdasági szereplő az EKR-ben gazdasági szereplőként regisztrálásra kerüljön.

Felhívjuk továbbá a gazdasági szereplők figyelmét, hogy a 424/2017. (XII. 19.) Korm. rendelet értelmében ajánlattevő kapacitásait rendelkezésre bocsátó szervezetként csak olyan gazdasági szereplőt vehet igénybe, amely regisztrált az EKR-ben, vagy amelynek adatait az ajánlattétel vagy részvételre jelentkezés során az EKR-ben előzetesen rögzítette és kérjük az ajánlattevő a kapacitásait rendelkezésre bocsátó szervezetet adja hozzá az ajánlatához mint gazdasági szereplőt.

Kérjük az ajánlat alapadatainak rögzítésekor mind az ajánlattevő, mind pedig a kapacitást rendelkezésre bocsátó szervezet esetén teljeskörűen töltsék ki az űrlap által kért adatokat , hogy a Gazdasági szereplők adatai c. EKR űrlap tartalmazza mind az ajánlattevő mind pedig a kapacitást rendelkezésre bocsátó szervezet adatait!

Az közbeszerzési rendszer üzemeltetését és fenntartását Új Világ Nonprofit Szolgáltató Kft. végzi.

**EKR üzemeltetéssel kapcsolatos ügyfélszolgálat elérhetősége:
hibabejelentés: ekrhelppdesk@ujvilag.gov.hu**

ugyfelszolgalat@ujvilag.gov.hu

Munkanapokon: 8:00-18:00

Telefonszám: +36 1 465 8899

Munkanapokon: 8:00-16:00

KAPCSOLAT



Ajánlatkérő felhívja az érdeklődő gazdasági szereplők figyelmét arra, hogy az EKR használatával, gyakorlati alkalmazásával kapcsolatos útmutatás, magyarázat, tájékoztatás, segítségnyújtás nem képezi ajánlatkérő feladatát. Az ajánlatkérő nyomtatékosan felhívja a gazdasági szereplők figyelmét arra, hogy az EKR felhasználói támogatása az Új Világ Nonprofit Szolgáltató Kft. alapvető feladata, ezért az ajánlat összeállításához az EKR használatával kapcsolatos kérdésekkel az Új Világ Nonprofit Szolgáltató Kft. -t kell megkeresni a fentiekben feltüntetett elérhetőségeken.

Ajánlatkérő az EKR használatával, gyakorlati alkalmazásával kapcsolatosan kért kiegészítő tájékoztatásokat a fentiek alapján nem fogja megválaszolni, azaz ajánlatkérő nem nyújt technikai támogatást az EKR rendszer használatát illetően, tekintettel arra, hogy az ajánlatkérő csak ugyanolyan felhasználója csak az EKR rendszernek, mint az ajánlattevő gazdasági szereplők.

Mindennemű, az ajánlatkérő és az ajánlattevők közötti kommunikáció kizárólag az EKR rendszerben bonyolítható az erre létrehozott „Kommunikáció” felületen. Az ajánlatkérő által létrehozásra kerülő dokumentumokkal (pl. kiegészítő tájékoztatás, hiánypótlási felhívás) kapcsolatban az EKR rendszer kizárólag a regisztrált elérhetőség(ek)re fogja küldeni az értesítést.

A közbeszerzési dokumentumok mindazon gazdasági szereplők részére hozzáférhető, akik az EKR rendszerben az eljárás iránti érdeklődésüket jelezték. A közbeszerzési dokumentumokat ajánlatonként legalább egy ajánlattevőnek, vagy az ajánlatban megnevezett alvállalkozónak elektronikus úton el kell érnie az ajánlattételi határidő lejártáig. Ajánlattevő felelőssége, hogy az EKR rendszerben folyamatosan biztosítsa regisztrációját, és figyelemmel kövesse az eljárás adatlapjáról elérhető dokumentumokat és tájékoztatásokat.

Az EKR használatával kapcsolatos útmutató elérhető az alábbi linkeken:

<https://ekr.gov.hu/portal/tamogatas>

<https://ujvilag.gov.hu/ekr>

- szerepkörök kiosztása a rendszerben,
- egy Nemzeti Nyílt eljárás kidolgozása az októató útmutatása alapján,
- vagy egy Közösségi Nyílt eljárás kidolgozása az októató útmutatása alapján,
- az árjelítés működésének bemutatása

Képzésünk Felújítás Akkreditált Közbeszerzési Szaktanácsadók számára kreditpontokat jelent.

OKTATÓVIDEÓK

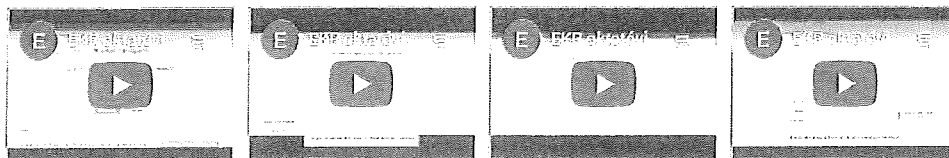

- EKR portál oktatóvideók
- EKR eljárás elérés/műveletek oktatóvideók
- EKR árjelítés oktatóvideók

EKR KÉZIKÖNYV

- [EKR Árjelítés felhasználói kézikönyv ajánlatkérő szervezetek számára v5.0](#)
- [EKR Árjelítés felhasználói kézikönyv ajánlattevő szervezetek számára v5.0](#)
- [EKR Felhasználói kézikönyv II. v1.68.1 ajánlatkérő szervezetek számára](#)
- [EKR Felhasználói kézikönyv II. v1.68.1 ajánlattevő szervezetek számára](#)
- [EKR Felhasználói kézikönyv v45.0](#)
- [EKR Számla Felhasználói kézikönyv v1.4](#)
- [EKR Felhasználói kézikönyv V2 IV. értékhatár alatti beszerzések](#)
- [EKR Felhasználói kézikönyv v 1.67.23 Szerződés menedzser és Publikus Szerződéstár modul](#)
- [EKR Támogató funkciók Felhasználói Kézikönyv v55](#)
- [EKR Előzetes Piaci Konzultáció Kézikönyv v1.67.22.2](#)
- [EKR Eredményajánlatok adatok exportálása Útmutató és magyarázat v3](#)
- [EKR Felhasználói kézikönyv Kbt. 111 W\)](#)

Az EKR felületre feltölthető maximális dokumentumméret: 25 MB/dokumentum.

Egyebekben a kérdések feltételére és megválaszolására a Kbt.-ben foglaltak az irányadók.

Kbt. 114§ (6) A kiegészítő tájékoztatást az ajánlattételi vagy részvételi határidő lejártá előtt ésszerű időben köteles az ajánlatkérő megadni. Az ajánlatkérő, ha úgy ítéli meg, hogy a kérdés megválaszolása a megfelelő ajánlattételhez, illetve részvételre jelentkezéshez szükséges, azonban az ésszerű időben történő válaszadáshoz és a válasz figyelembevételéhez nem áll megfelelő idő rendelkezésre, az 52. § (3) bekezdésében foglalt módon élhet az ajánlattételi vagy részvételi határidő meghosszabbításának lehetőségével.

*(6a) * Az ajánlatkérő nem köteles az aránytalanul alacsony ár és egyéb aránytalan vállalások vizsgálatára. Az ajánlatkérő a 73. § (2) bekezdését nem köteles alkalmazni, annak alapján azonban csak akkor nyilváníthat egy ajánlatot érvénytelennek, ha a 72. §-ban foglaltaknak megfelelően járt el.*

1.2.2. Az ajánlat elkészítésének alapja a közbeszerzési dokumentumok, melyek tartalmazzák az ajánlat elkészítésével kapcsolatban az ajánlattevők részére szükséges információkról szóló tájékoztatást, az ajánlat részeként benyújtandó igazolások, nyilatkozatok jegyzékét, az ajánlott igazolás- és nyilatkozatmintákat, a műszaki leírást, valamint a szerződéstervezetet. Az ajánlatnak az összes elvégzendő feladatot tartalmaznia kell, úgy, ahogy azt az ajánlatkérő jelen közbeszerzési dokumentumban előírja. Ajánlatkérő nem járul hozzá a közbeszerzési dokumentumok bármilyen - változtatlan vagy módosított - formában történő felhasználásához a

jelen eljárás keretein kívül.

1.2.3. Ajánlata benyújtásával az ajánlattevő teljes egészében és megkötések nélkül elfogadja a közbeszerzési dokumentumokban (a továbbiakban: KD) meghatározott összes feltételt az ajánlattételi időszakban esetlegesen kiadott kiegészítéssel, kiegészítő tájékoztatással együtt, függetlenül az ajánlattevő saját feltételeitől, amelyektől ajánlattevő az ajánlattétellel eláll.

1.2.4. Az ajánlattevő kötelessége, hogy teljes körű ismereteket szerezzen a maga számára a közbeszerzési eljárás minden vonatkozásában az ajánlat benyújtása előtt. Ajánlatkérő feltételezi, hogy az ajánlattevő minden olyan információt beszerzett, amely az ajánlat elkészítéséhez és a szerződéskötéshez szükséges.

Ajánlatkérő valamennyi ajánlattevőtől elvárja, hogy az összes tájékoztatást, követelményt, meghatározást, specifikációt, amelyet a közbeszerzési dokumentumok tartalmaznak, átvizsgáljon. Bármely, az ajánlat által tartalmazott nem pótolható hiba, hiányosság az ajánlattevő kockázatára történik, és az ajánlat érvénytelenségét eredményezi.

1.2.5. Amennyiben ajánlattevő – átalakulásra hivatkozással – jogelődje bármely adatát fel kívánja használni, ajánlattevőnek csatolnia kell a jogutódlás tényét, körülményeit bizonyító iratokat egyszerű másolatban, így különösen a szétválási, kiválási szerződést, átalakulási iratokat.

Ajánlatkérő felhívja ajánlattevők figyelmét az alábbi előírásra:

Kbt. 65.§ (11) Nem használhatja fel a gazdasági szereplő alkalmassága igazolására azokat az adatokat, amelyek felhasználására jogutódlás eredményeként – a jogelőd (7) bekezdés szerinti bevonása nélkül – maga lenne jogosult, ha a jogelőd gazdasági szereplő tekintetében az eljárásban alkalmazandó valamely kizáró ok fennáll, vagy – ha a jogelőd megszűnt – megszűnése hiányában fennállna. A gazdasági szereplő ebben az esetben is élhet a 64. § szerinti lehetőséggel és felhasználhatja a jogelődnél az alkalmasság igazolására szolgáló adatait, ha a korábban felmerült kizáró okkal összefüggésben igazolja megbízhatóságát.

1.2.6. A Kbt. és Ptk. alkalmazása: a közbeszerzési dokumentumokban a „Kbt.” rövidítés alatt a közbeszerzésekről szóló 2015. évi CXLIII. törvény értendő. Az eljárást megindító felhívásban nem szabályozott kérdések vonatkozásában a Kbt. és a Kbt. egyéb végrehajtási rendeleteinek rendelkezései az irányadóak. A közbeszerzési eljárás alapján megkötött szerződésre a Kbt-ben foglalt eltérésekkel a Polgári Törvénykönyvről szóló 2013. évi V. törvény (a továbbiakban: Ptk.) rendelkezéseit kell alkalmazni.

1.2.7. Az eljárásban felelős akkreditált közbeszerzési szaktanácsadóként eljáró személy

Neve: Dr. Papp Annamária

Levelezési címe és központi iroda: 1054 Budapest, Vadász utca 28.1.em 3.

E-mail címe: jogio1@gressing.hu

Lajstromszáma: 00986

Telefonszám:+36302552624 és +3617966054

Telefax: +36 22 435 502

Az eljárásban minden kommunikáció kizárólag az EKR rendszerben történik, azonban a Kbt. 41/C. § (4) bekezdés szerinti esetekben, ha nincs lehetőség az EKR-ben történő kommunikációra, úgy a következő elérhetőségek is használhatóak: fax: +36 22 435 502

e-mail: jogio1@gressing.hu

1.2.8. Az ajánlatkészítési időszakban az Ajánlatkérő **helyszíni bejárást** szervez Ajánlattevők számára **az ajánlati felhívásban rögzítettek szerint**. Az Ajánlattevő kötelessége, hogy tegye a szükséges intézkedéseket minden olyan információ beszerzésére, amely számára az ajánlat elkészítéséhez szükséges, beleértve a beruházás helyszínének még alaposabb megismerését is. Amennyiben az Ajánlattevő elmulasztja a körülmények részletes megismerését, az semmiképpen nem mentesíti azon kötelezettségeit és felelősségeit alól, amelyek ezekből fakadnak.

1.2.9. Az ajánlatkészítési időszakban az Ajánlatkérő **konzultációt nem szervez**.

1.2.10. Az ajánlatkérő az eljárásban való részvételt **nem köti ajánlati biztosíték rendelkezésre bocsátásához**.

Amennyiben a felhívás alapján valamely követelés érvényesítésének alapjául szolgáló irat, igazolás, vagy nyilatkozatot szükséges becsatolni (pl: bankgarancia vagy kezességvállalásról szóló nyilatkozat), úgy a Kbt. 41/A. § (2) bekezdésének megfelelően, az elektronikus okiratként feleljen meg a polgári perrendtartásról szóló 2016. évi CXXX. törvény szerinti teljes bizonyító erejű magánokirat követelményeinek.

Az ajánlatot az EKR felületen keresztül kell benyújtani .

*Kbt. 41/A. § * (1) Ahol e törvény vagy e törvény felhatalmazása alapján megalkotott jogszabály alapján az ajánlatkérő a közbeszerzési eljárás során valamely dokumentum benyújtását írja elő, a dokumentum benyújtható az EKR-ben kitöltött elektronikus űrlap alkalmazásával, vagy – amennyiben az adott dokumentumra a nyilatkozattétel nyelvén elektronikus űrlap nem áll rendelkezésre – a papíralapú dokumentum egyszerű elektronikus másolata formájában. Amennyiben az EKR-ben az adott dokumentumra vonatkozó elektronikus űrlap a nyilatkozattétel nyelvén nem áll rendelkezésre, a nyilatkozat csatolható az EKR-ben legalább fokozott biztonságú elektronikus aláírással ellátott dokumentumként is, az ajánlatkérő azonban – a (2) bekezdésben foglalt eset kivételével – nem követelheti meg elektronikus aláírást alkalmazását. Ahol e törvény végrehajtási rendelete közjegyző vagy szakmai, illetve gazdasági kamara által hitelesített nyilatkozat benyújtását írja elő, a dokumentum benyújtható a papíralapon hitelesített dokumentum egyszerű elektronikus másolataként, vagy olyan formában is, ahol a papíralapon vagy legalább fokozott biztonságú elektronikus aláírással elektronikus úton megtett nyilatkozatot közjegyző vagy szakmai, illetve gazdasági kamara – legalább fokozott biztonságú elektronikus aláírással vagy bélyegzővel – elektronikusán látta el hitelesítéssel.*

(2) Az ajánlatkérő előírhatja, hogy az olyan nyilatkozat, amely közvetlenül valamely követelés érvényesítésének alapjául szolgál (különösen garanciavállaló nyilatkozat vagy kezességvállalásról szóló nyilatkozat), elektronikus okiratként feleljen meg a polgári perrendtartásról szóló törvény szerinti teljes bizonyító erejű magánokirat követelményeinek.

(3) Amennyiben valamely nyilatkozatminta az EKR-ben elektronikus űrlapként a nyilatkozat megtételének nyelvén rendelkezésre áll, a nyilatkozatot az elektronikus űrlap kitöltése útján kell az ajánlat vagy részvételi jelentkezés részeként megtenni. Ha az adott nyilatkozatra az EKR-ben elektronikus űrlap áll rendelkezésre, azt akkor is ki kell tölteni, ha az ajánlatkérő az adott nyilatkozat más nyelven történő benyújtását is lehetővé teszi az ajánlatban vagy részvételi jelentkezésben, és az ajánlattevő vagy részvételre jelentkező eltérő nyelvű nyilatkozatot csatol

a rendszerben. Ebben az esetben, ha az elektronikus űrlap magyar nyelven kerül kitöltésre, azt a csatolt nyilatkozat fordításának kell tekinteni.

(4) Az EKR-ben elektronikus úton tett nyilatkozat tekintetében az ajánlatkérő szervezet vagy – az ajánlatot vagy részvételi jelentkezést a rendszerben benyújtó gazdasági szereplő esetében – a gazdasági szereplő képviselőjének kell tekinteni azt a személyt, aki az EKR-ben az ajánlatkérő szervezet vagy gazdasági szereplő részéről a nyilatkozattételhez szükséges hozzáféréssel és jogosultsággal rendelkezik. Az EKR-ben kitöltött elektronikus űrlapot e vélelem alapján az ajánlatkérő szervezet, illetve a gazdasági szereplő eredeti nyilatkozatának kell tekinteni.

(5) Az EKR-ben elektronikus űrlap benyújtásával teendő nyilatkozatokat a közös ajánlattevők vagy részvételre jelentkezők, valamint az alkalmasság igazolásában részt vevő más szervezetek képviseletében az ajánlatot vagy részvételi jelentkezést benyújtó gazdasági szereplő teszi meg. A nyilatkozatok megtételére meghatalmazott gazdasági szereplő kizárólag azért felel, hogy a meghatalmazásnak és a számára rendelkezésre bocsátott nyilatkozatoknak, adatoknak az általa elektronikusan megtett nyilatkozatok megfelelnek, ez a szabály azonban nem érinti a közös ajánlattevők 35. § (6) bekezdése szerinti egyetemleges felelősségét.

(6) Ahol e törvény vagy végrehajtási rendelete valamely dokumentum közvetlen megküldését írja elő, azon a dokumentum elektronikus hozzáférhetővé tételét is érteni kell.

2016. évi CXXX. törvény [Pp. (új)]

325. § [A teljes bizonyító erejű magánokirat]

(1) Teljes bizonyító erejű a magánokirat, ha

a) a kiállító az okiratot saját kezűleg írta és aláírta,

*b) * két tanú igazolja, hogy az okirat aláírója a részben vagy egészben nem általa írt okiratot előttük írta alá, vagy aláírását előttük saját kezű aláírásának ismerte el; igazolásként az okiratot mindkét tanú aláírja, továbbá az okiraton a tanúk nevét és - ha törvény eltérően nem rendelkezik - lakóhelyét, ennek hiányában tartózkodási helyét olvashatóan is fel kell tüntetni,*

c) az okirat aláírójának aláírását vagy kézjegyét az okiraton bíró vagy közjegyző hitelesíti,

d) az okiratot a jogi személy képviseletére jogosult személy a rá vonatkozó szabályok szerint megfelelően aláírja,

*e) * ügyvéd vagy kamarai jogtanácsos az általa készített okirat szabályszerű ellenjegyzésével bizonyítja, hogy az okirat aláírója a más által írt okiratot előtte írta alá vagy aláírását előtte saját kezű aláírásának ismerte el,*

f) az elektronikus okiraton az aláíró a minősített vagy minősített tanúsítványon alapuló fokozott biztonságú elektronikus aláírását vagy bélyegzőjét helyezte el, és - amennyiben jogszabály úgy rendelkezik - azon időbélyegzőt helyez el,

g) az elektronikus okiratot az aláíró a Kormány rendeletében meghatározott azonosításra visszavezetett dokumentumhitelesítés szolgáltatással hitelesíti, vagy

*h) * olyan, törvényben vagy kormányrendeletben meghatározott szolgáltatás, vagy zárt rendszerben alkalmazott, tanúsított bizalmi szolgáltatás keretében jött létre, ahol a szolgáltató az okiratot a kiállító azonosításán keresztül a kiállító személyéhez rendeli és a személyhez rendelést a kiállító saját kezű aláírására egyértelműen visszavezethető adattal együtt vagy az alapján hitelesen igazolja; továbbá a szolgáltató az egyértelmű személyhez rendelésről kiállított igazolást elektronikus dokumentumba kapcsol, elválaszthatatlan záradékba foglalja és azt az okirattal együtt legalább minősített tanúsítványon alapuló fokozott biztonságú elektronikus bélyegzővel és minősített időbélyegzővel látja el,*

1.2.11. Az ajánlati árat a dokumentációban rögzítettek szerint kell kialakítani. Az Ajánlattevőnek a dokumentáció teljes anyagát részletesen át kell vizsgálnia, hogy ajánlatát teljes felelősséggel tehesse meg.

A nettó összegű ajánlati árak tartalmazni kell továbbá az építési beruházással összefüggésben felmerülő minden közterhet, adót (kivéve általános forgalmi adó), vámot és egyéb illetéket, általános költséget, hasznot és a nyertes ajánlattevőnél felmerülő bármely kiadást.

Az árakat az építési beruházás időtartamát figyelembe vevő prognosztizált áron kell az Ajánlattevőnek meghatároznia. A szolgáltatás megvalósítása során bekövetkező árváltozásokat a nyertes ajánlattevő utólag nem érvényesítheti. Az árváltozások várható mértékét a szolgáltatás időtartamára az Ajánlattevőnek kell megbecsülnie, és azt be kell építeni az ajánlati árba.

Az ár sem nyersanyag, energia, üzemanyag, vagy egyéb árváltozással, sem egyéb indokkal egyoldalúan nem módosítható. A beszerzésre kizárólag **egyösszegű árajánlat** adható meg, ajánlattevő részéről semmilyen árklauzula nem kerül elfogadásra. Ajánlati árként feltételhez nem kötött, egy számmal meghatározott **nettó ár** adható meg. Többváltozatú ár nem adható, különösképpen nem adható olyan többváltozatú ár, amely egyéb szempontok függvényében képzett. **Az árat egész forintba kerekítve kell megadni a Felolvasólapon.** Az elvégzett munkák ellenértéke is kizárólag forintban kerül elszámolásra, számlázásra és kifizetésre.

Az árazatlan költségvetés kitöltése során az alábbiak figyelembevételét kéri ajánlatkérő:

- Ajánlattevőnek valamennyi tétel vonatkozásában meg kell adni az adott tétel egységárát pozitív egész számban.
- Ajánlattevők csak az egységár megadása körében módosíthatják az árazatlan költségvetést, egyéb módosítást nem eszközölhetnek, így **különösen nem változtathatják meg az egyes tételek megnevezését, valamint azok mennyiségét és mennyiségi egységét, továbbá nem szűrhatnak be további költségsorokat.**

Amennyiben ajánlattevő a költségvetés nem megfelelő voltát vélelmezi, azt a vélelmezett hiba/hiányosság részletezésével kiegészítő tájékoztatáskérés keretében kéri ajánlatkérő jelezni a megfelelő és egységes javítás érdekében .

Ajánlattevőknek az árazatlan költségvetés kitöltésével kell alátámasztania ajánlati árát és a teljes beruházásra vonatkozó , anyagköltség, díjköltség oszlopok értékének teljes nettó summa végösszegét (**Záradék** nevű **exc. munkalap ÁFA vetítési alap** sorába írt nettó összeg) kell a Felolvasólapon feltüntetni összegű nettó ajánlati árként .

Figyelem: Ajánlati árként a nettó összeget kell megadni a Felolvasólapon!

Az ajánlat részeként csatolni kell az árazott költségvetés szerkeszthető változatát (excel) és ajánlatkérő felhívja ajánlattevők figyelmét arra, hogy a beállított képletezések nem módosíthatóak beleértve a beállított kerekítési műveleteket is, melyet ajánlatkérő ellenőrizni fog az excel költségvetés alapján az ajánlatok bírálata során.

Az 1.2.11. pontban foglalt fenti szabályok mindkét részre irányadóak.

1.2.12. Az Ajánlattevőnek teljes körű ajánlatot kell adnia az építési beruházás megvalósítására. Az Ajánlatkérő nem fogad el semmiféle kifogást azon az alapon, hogy az Ajánlattevő elmulasztotta az ajánlatkérési dokumentáció valamely részének átvételét. Az Ajánlattevő kötelessége, hogy meggyőződjön az ajánlatkérési dokumentáció és az Ajánlatkérő által a szolgáltatással kapcsolatban nyújtott bármilyen információ pontosságáról. Az Ajánlattevő kötelessége, hogy biztosítson a szerződés teljesítése érdekében minden szükséges erőforrást. Különös figyelmet kell fordítani a munkaerő alkalmazási feltételeire, és az ezzel kapcsolatos érvényes szabályozásokat, jogszabályokat kötelezően be kell tartani.

Az Ajánlatkérő feltételezi, hogy Ajánlattevő ismeri a szükséges törvényi, rendeleti és szabályozási forrásanyagot, amely az adott időben Magyarország területén hatályban van, és valamilyen formában befolyásolja, vagy irányíthatja a nyertes ajánlattevő tevékenységét a szerződés végrehajtása közben, vagy azzal kapcsolatban. Az Ajánlattevő ajánlatának benyújtásával elismeri, hogy tisztában van az érvényben lévő jogszabályokkal, egyéb szabályozásokkal.

1.3. Ajánlattevő, alvállalkozó, egyéb gazdasági szereplő

A Kbt. 3. § szerinti értelmező rendelkezések ide vonatkozó szabályai:

Ajánlattevő: az a gazdasági szereplő, aki (amely) a közbeszerzési eljárásban ajánlatot nyújt be.

Gazdasági szereplő: bármely természetes személy, jogi személy, egyéni cég vagy személyes joga szerint jogképes szervezet, vagy ilyen személyek vagy szervezetek csoportja, aki, illetve amely a piacon építési beruházások kivitelezését, áruk szállítását vagy szolgáltatások nyújtását kínálja.

Alvállalkozó: az a gazdasági szereplő, aki (amely) a közbeszerzési eljárás eredményeként megkötött szerződés teljesítésében az ajánlattevő által bevontan közvetlenül vesz részt, kivéve

- a) azon gazdasági szereplőt, amely tevékenységét kizárólagos jog alapján végzi,
- b) a szerződés teljesítéséhez igénybe venni kívánt gyártót, forgalmazót, alkatrész vagy alapanyag eladóját,
- c) építési beruházás esetén az építőanyag-eladót.

Az ajánlattevő ugyanabban a közbeszerzési eljárásban - részajánlat-tételi lehetőség biztosítása esetén ugyanazon rész tekintetében -

- a) nem tehet másik ajánlatot más ajánlattevővel közösen,
- b) más ajánlattevő alvállalkozójaként nem vehet részt,
- c) más ajánlattevő szerződés teljesítésére való alkalmasságát nem igazolhatja

Ajánlatkérő felhívja ajánlattevők figyelmét az alábbi útmutató tartalmára:

A Közbeszerzési Hatóság keretében működő Tanács útmutatója az alvállalkozókkal kapcsolatos egyes kérdésekről
2023. május 25.

„ A Közbeszerzési Döntőbizottság irányadó gyakorlata szerint nem minősül alvállalkozónak a munkaviszonyban álló személy, ugyanakkor az ajánlattevővel megbízási jogviszonyban álló természetes személyek alvállalkozónak minősülhetnek. A gyakorlat szerint az ajánlattevővel munkaviszonyban álló személy nem minősül alvállalkozónak, ilyen esetekben az ajánlattevő és a vele munkaviszonyban álló természetes személy nem válik külön, közbeszerzési jogi szempontból egységesen az ajánlattevőt jelentik meg.”

1.4. Közös Ajánlattevő (k)

Több gazdasági szereplő közösen is tehet ajánlatot.

A közös ajánlattevők kötelesek maguk közül egy, a közbeszerzési eljárásban a közös ajánlattevők nevében eljárni jogosult képviselőt megjelölni.

A közös ajánlattevők csoportjának képviseletében tett minden nyilatkozatnak egyértelműen tartalmaznia kell a közös ajánlattevők megjelölését.

A közös ajánlattevők a szerződés teljesítéséért az ajánlatkérő felé egyetemlegesen felelnek.

A közös ajánlatot benyújtó gazdasági szereplő (k) személyében az eljárásban az ajánlattételi határidő lejártá után változás nem következhet be.

Közös ajánlattétel esetén csatolni kell a közös ajánlattevők által cégszerűen aláírt közös ajánlattevői megállapodást, amely tartalmazza az alábbiakat:

- a közös ajánlattevők nevét, székhelyét,
- közös ajánlattevők nevében eljárni jogosult képviselő (ajánlattevő) megnevezését és felhatalmazását az ajánlatkérővel való kapcsolattartásra és közös ajánlattevők nevében történő nyilatkozattételre, valamint a közös ajánlattevők képviseletében teljes körű, az EKR rendszerben elektronikus úton történő nyilatkozattételre, az ajánlat, hiánypótlások, felvilágosítások és indokolások benyújtására;
- a közös ajánlattevők feladatmegosztását,
- valamennyi közös ajánlattevői tag nyilatkozatát arról, hogy egyetemleges felelősséget vállalnak a közbeszerzési eljárás eredményeként megkötendő szerződés teljesítéséért,
- azon nyilatkozatot, hogy a megállapodás az ajánlat benyújtásának napján érvényes és hatályos, és hatálya, teljesítése, alkalmazhatósága vagy végrehajthatósága nem függ felfüggesztő, hatályba léptető, illetve bontó feltételtől, valamint harmadik személy vagy hatóság jóváhagyásától, nyertesség esetén a közös ajánlatot létrehozó megállapodás érvényes marad a megállapodásból fakadó valamennyi kötelezettség szerződésszerű teljesítéséig.

Közös ajánlattétel esetén az EKR-ben elektronikus űrlap benyújtásával teendő nyilatkozatokat a közös ajánlattevők nevében az ajánlatot benyújtó gazdasági szereplő teszi meg. A más nevében tett nyilatkozatok megtételére meghatalmazott gazdasági szereplő kizárólag azért felel, hogy a meghatalmazásnak és a számára rendelkezésre bocsátott nyilatkozatoknak, adatoknak az általa elektronikusan megtett nyilatkozatok megfelelnek, ez a szabály azonban nem érinti a közös ajánlattevők Kbt. 35. § (6) bekezdése szerinti egyetemleges felelősségét.

Kbt.35. § (1) Több gazdasági szereplő közösen is tehet ajánlatot vagy nyújthat be részvételi

jelentkezést.

(2) Az (1) bekezdés szerinti esetben a közös ajánlattevők vagy részvételre jelentkezők kötelesek maguk közül egy, a közbeszerzési eljárásban a közös ajánlattevők vagy részvételre jelentkezők nevében eljárni jogosult képviselőt megjelölni.

(2a) * Az ajánlatban vagy több szakaszból álló eljárásban a részvételi jelentkezésben csatolni kell a (2) bekezdés szerinti meghatalmazást tartalmazó okiratot. A meghatalmazásnak ki kell terjednie arra, hogy a közös ajánlattevők vagy részvételre jelentkezők képviselőjére jogosult gazdasági szereplő az EKR-ben elektronikus úton teendő nyilatkozatok megtevételekor az egyes közös ajánlattevők vagy részvételre jelentkezők képviselőjében eljárhat.

(3) A közös ajánlattevők vagy részvételre jelentkezők csoportjának képviselőjében tett minden nyilatkozatnak egyértelműen tartalmaznia kell a közös ajánlattevők vagy részvételre jelentkezők megjelölését.

(4) Ahol e törvény az ajánlatkérő számára az ajánlattevők vagy részvételre jelentkezők értesítését írja elő, valamint a kiegészítő tájékoztatás megadása [56. §], a hiánypótlás [71. §], a felvilágosítás [71. §] és indokolás [72. §] kérése esetében az ajánlatkérő a közös ajánlattevőknek vagy közös részvételre jelentkezőknek szóló értesítését, tájékoztatását, illetve felhívását a (2) bekezdés szerinti képviselőnek küldi meg.

1.5. Kiegészítő tájékoztatás, hiánypótlás, felvilágosítás kérés, számítási hiba javítása

Bármely gazdasági szereplő, aki a közbeszerzési eljárásban ajánlattevő lehet - a megfelelő ajánlattétel érdekében - a Kbt. szerint a közbeszerzési dokumentumokban foglaltakkal kapcsolatban kiegészítő tájékoztatást kérhet az EKR-en keresztül. Ajánlatkérő az EKR-en keresztül valamennyi gazdasági szereplőnek megküldi a választ a kérés beérkezését követően ésszerű határidőn belül, de az ajánlattételi határidő lejártá előtt legkésőbb kettő (2) munkanappal. Ajánlatkérő a Kbt. 114. § (6) bekezdése vonatkozásában a kiegészítő tájékoztatás esetében ésszerű időnek tekinti az ajánlattételi határidő lejártát **megelőző negyedik naptári napot** (tájékoztatás megküldésére), feltéve, hogy a kérdések és kérések az ajánlattételi határidő lejártát megelőző **hatodik naptári** napig megérkeznek ajánlatkérőhöz.

Ha a fentiek szerinti valamely határidő nem munkanapon jár le, az azt követő első munkanapon kell lejárnak tekinteni.

A kiegészítő tájékoztatás során adott válaszok a közbeszerzési dokumentumok részét képezik, ezeket az ajánlattétel során figyelembe kell venni. A kérdéseket az EKR rendszeren keresztül kell megküldeni.

Az ajánlattevő felelőssége, hogy a kiegészítő tájékoztatásra irányuló kérdései határidőben megérkezzenek az ajánlatkérőhöz.

Az ajánlatkérő az ajánlattételi határidőt meghosszabbíthatja, ha a kiegészítő tájékoztatást, annak ellenére, hogy azt a gazdasági szereplő időben kérte, nem tudja az előírt határidőben teljesíteni, vagy ha ajánlatkérő a közbeszerzési dokumentumokat módosítja. Ajánlatkérő az ajánlattételi határidő lejártáig módosíthatja a felhívásban meghatározott feltételeket melyről egyidejűleg tájékoztatja a gazdasági szereplőket.

Kbt. 114§ (6) A kiegészítő tájékoztatást az ajánlattételi vagy részvételi határidő lejárta előtt ésszerű időben köteles az ajánlatkérő megadni. Az ajánlatkérő, ha úgy ítéli meg, hogy a kérdés megválaszolása a megfelelő ajánlattételhez, illetve részvételre jelentkezéshez szükséges, azonban az ésszerű időben történő válaszadáshoz és a válasz figyelembevételéhez nem áll megfelelő idő rendelkezésre, az 52. § (3) bekezdésében foglalt módon élhet az ajánlattételi vagy részvételi határidő meghosszabbításának lehetőségével.

Ajánlatkérő a Kbt. 71. § alapján teljes körűen, az összes ajánlattevő számára azonos feltételekkel biztosítja a hiánypótlás lehetőségét, valamint az ajánlatokban található, nem egyértelmű kijelentések, nyilatkozatok, igazolások tartalmának tisztázása érdekében az ajánlattevőktől felvilágosítást kérhet.

A hiánypótlásra vagy a felvilágosítás nyújtására vonatkozó felszólítást ajánlatkérő a többi ajánlattevő egyidejű értesítése mellett közvetlenül az ajánlattevő részére megküldi, megjelölve a határidőt, továbbá a hiánypótlási felhívásban a pótlendő hiányokat ajánlattevőnként tételesen.

Amíg bármely ajánlattevő számára hiánypótlásra vagy felvilágosítás nyújtására határidő van folyamatban, az ajánlattevő pótolhat olyan hiányokat, amelyekre nézve az ajánlatkérő nem hívta fel hiánypótlásra.

Kbt. 71. § (5) Amíg bármely ajánlattevő vagy részvételre jelentkező számára hiánypótlásra vagy felvilágosítás nyújtására – a (2) bekezdés szerinti felszólításban, illetve értesítésben megjelölt – határidő van folyamatban, az ajánlattevő vagy részvételre jelentkező pótolhat olyan hiányokat, amelyekre nézve az ajánlatkérő nem hívta fel hiánypótlásra. Amennyiben a hiánypótlási felszólítás az ajánlatkérő 69. § (4) bekezdése szerinti felhívására benyújtott dokumentumokra vonatkozik vagy a hiánypótlási felhívás a 80. § (4) bekezdése alapján történik, csak a hiánypótlásra felhívott ajánlattevő vagy részvételre jelentkező élhet az e bekezdésben szabályozott, önkéntes hiánypótlás lehetőségével.

(6) Az ajánlatkérő köteles újabb hiánypótlást elrendelni, ha a korábbi hiánypótlási felhívás(ok)ban nem szereplő hiányt észlelt. Nem köteles az ajánlatkérő újabb hiánypótlást elrendelni, ha a hiánypótlással az ajánlattevő vagy részvételre jelentkező az ajánlatban vagy a részvételi jelentkezésben korábban nem szereplő gazdasági szereplőt von be az eljárásba, és e gazdasági szereplőre tekintettel lenne szükséges az újabb hiánypótlás, feltéve, hogy a közbeszerzési dokumentumokban feltüntette, hogy ilyen esetben nem – vagy csak az általa meghatározott korlátozással – rendel el újabb hiánypótlást. A korábban megjelölt hiány a későbbi hiánypótlás során már nem pótolható.

Ajánlatkérő újabb hiánypótlást nem rendel el, ha a hiánypótlással az ajánlattevő az ajánlatban korábban nem szereplő gazdasági szereplőt von be az eljárásba, és e gazdasági szereplőre tekintettel lenne szükséges az újabb hiánypótlás.

Az ajánlatkérő újabb hiánypótlást rendel el, ha a korábbi hiánypótlási felhívás (ok) ban nem szereplő hiányt észlel. A korábban megjelölt hiány a későbbi hiánypótlás során már nem pótolható .

Ha az ajánlatkérő az ajánlatban az értékelésre kiható számítási hibát észlel felhívja az ajánlattevőt annak javítására. Ha a számítási hiba javítását nem, vagy nem az előírt határidőben, vagy hibásan teljesítették, az ajánlat érvénytelen.

Kbt.71.§ (11) Ha az ajánlatkérő az ajánlatban az értékelésre kiható számítási hibát észlel – a

hiba és a javítandó érték, valamint a javítás eredményeként meghatározott érték megjelölésével –, felhívja az ajánlattevőt annak javítására. A számítási hiba javításának az eredményét az ajánlatkérő akként állapítja meg, hogy a közbeszerzés tárgya elemeinek tételesen meghatározott értékeit (az alapadatokat) alapul véve kiszámítja az összesített ellenértéket vagy más – az ajánlatban megtalálható számításon alapuló – adatot. Ha a számítási hiba javítását nem, vagy nem az előírt határidőben, vagy hibásan teljesítették, az ajánlat érvénytelen.

1.6. Indokolás-kérés

Ajánlatkérő a Kbt. 72. § alapján az értékelés szempontjából lényeges ajánlati elemek tartalmát megalapozó adatokat, valamint indokolást kérhet írásban és erről a kérésről a többi ajánlattevőt egyidejűleg, írásban értesíti, ha az ajánlat a megkötni tervezett szerződés tárgyára figyelemmel aránytalanul alacsony összeget tartalmaz az értékelési szempontként figyelembe vett ár vagy költség, vagy azoknak valamely önállóan értékelésre kerülő eleme tekintetében.

Kbt. 72. § (1) Az ajánlatkérő az értékelés szempontjából lényeges ajánlati elemek tartalmát megalapozó adatokat, valamint indokolást köteles írásban kérni és erről a kérésről a többi ajánlattevőt egyidejűleg, írásban értesíteni, ha az ajánlat a megkötni tervezett szerződés tárgyára figyelemmel aránytalanul alacsony összeget tartalmaz az értékelési szempontként figyelembe vett ár vagy költség, vagy azoknak valamely önállóan értékelésre kerülő eleme tekintetében.

(2) Az ajánlatkérő figyelembe veheti az olyan objektív alapú indokolást, amely különösen

a) a gyártási folyamat, az építési beruházás vagy a szolgáltatásnyújtás módszerének gazdaságosságára,

b) a választott műszaki megoldásra,

c) a teljesítésnek az ajánlattevő számára kivételesen előnyös körülményeire,

d) az ajánlattevő által ajánlott ár, építési beruházás vagy szolgáltatás eredetiségére,

e) a 73. § (4) bekezdése szerinti környezetvédelmi, szociális és munkajogi követelményeknek való megfelelésre, vagy

f) az ajánlattevőnek állami támogatások megszerzésére való lehetőségére

vonatkozik.

(3) Az ajánlatkérő az indokolás elfogadhatóságának megítéléséhez – ha az elfogadhatóság kétséges – további kiegészítő indokolást kérhet az ajánlattevőtől, a többi ajánlattevő egyidejű értesítése mellett. Az ajánlattevő kötelessége az ajánlati ára megalapozottságára vonatkozó minden tény, adatot, kalkulációt az ajánlatkérő rendelkezésére bocsátani ahhoz, hogy megfelelő mérlegelés eredményeként az ajánlatkérő döntést hozhasson az ajánlati ár megalapozottságáról. Az ajánlatkérő köteles érvénytelennek nyilvánítani az ajánlatot, ha a közölt információk nem indokolják megfelelően, hogy a szerződés az adott áron vagy költséggel teljesíthető.

(4) Nem megfelelő az indokolás különösen, ha megállapítható, hogy az ajánlat azért tartalmaz aránytalanul alacsony árat vagy költséget, mert nem felel meg a 73. § (4) bekezdése szerinti környezetvédelmi, szociális és munkajogi követelményeknek. Az ajánlatkérő az ajánlat megalapozottságának vizsgálata során ennek megítéléséhez az adott ágazatban kötelezően alkalmazandó irányadó munkabérekéről is tájékoztatást kérhet az ajánlattevőtől.

(5) Ha az ajánlati ár megalapozottságáról a döntés meghozatalához az szükséges, az ajánlatkérő összehasonlítás céljából a többi ajánlattevőtől is kérhet be meghatározott ajánlati elemeket megalapozó adatokat.

(6) Az ajánlatkérő az állami támogatás miatt kirívóan alacsonynak értékelt ellenszolgáltatást tartalmazó ajánlatot csak abban az esetben nyilváníthatja érvénytelennek, ha ezzel kapcsolatban előzetesen írásban tájékoztatást kért az ajánlattevőtől, és ha az ajánlattevő nem tudta igazolni, hogy a kérdéses állami támogatást jogszerűen szerezte. Az ezen okból érvénytelen ajánlatokról az ajánlatkérő köteles tájékoztatni – a Közbeszerzési Hatóságon keresztül – az Európai Bizottságot.

(7) Az (1)–(6) bekezdésben foglalt eljárásrendet megfelelően alkalmazni kell arra az esetre is, ha az ajánlatnak valamely egyéb eleme tartalmaz teljesíthetetlennek ítélt kötelezettségvállalást. Ebben az esetben az ajánlatkérő érvénytelennek nyilvánítja az ajánlatot, ha a közölt információk nem indokolják megfelelően, hogy az adott kötelezettségvállalás teljesíthető.

Kbt.114§ (6a) Az ajánlatkérő nem köteles az aránytalanul alacsony ár és egyéb aránytalan vállalások vizsgálatára. Az ajánlatkérő a 73. § (2) bekezdését nem köteles alkalmazni, annak alapján azonban csak akkor nyilváníthat egy ajánlatot érvénytelennek, ha a 72. §-ban foglaltaknak megfelelően járt el.

1.7. Üzleti titok

A gazdasági szereplő az ajánlatban, hiánypótlásban, felvilágosításban, valamint a Kbt. 72. § szerinti indokolásban elkülönített módon elhelyezett, üzleti titkot (ideértve a védett ismeretet is) tartalmazó iratok nyilvánosságra hozatalát megtilthatja .

Az üzleti titkot tartalmazó irat kizárólag olyan információkat tartalmazhat, amelyek nyilvánosságra hozatala a gazdasági szereplő üzleti tevékenysége szempontjából aránytalan sérelmet okozna.

A gazdasági szereplő az üzleti titkot tartalmazó dokumentum elkülönített elhelyezésére az EKR-ben erre szolgáló funkciót alkalmazza. Tekintettel arra, hogy az e-Kr. kötelező jelleggel előírja, hogy a gazdasági szereplő az üzleti titkot tartalmazó dokumentum elkülönített elhelyezésére az **EKR-ben erre szolgáló funkciót alkalmazza**, ajánlatkérő tájékoztatja a gazdasági szereplőket arról, hogy az üzleti titokká nyilvánított dokumentumok e funkció alkalmazása nélkül történő elhelyezése nem fogadható el.

Ajánlatkérő felhívja ajánlattevők figyelmét a 2018. évi LIV. törvény 1.§-ban foglaltakra:

„ 1. § (1) *Üzleti titok a gazdasági tevékenységhez kapcsolódó, titkos - egészben, vagy elemeinek összességéként nem közismert vagy az érintett gazdasági tevékenységet végző személyek számára nem könnyen hozzáférhető -, ennélfogva vagyoni értékkel bíró olyan tény, tájékoztatás, egyéb adat és az azokból készült összeállítás, amelynek a titokban tartása érdekében a titok jogosultja az adott helyzetben általában elvárható magatartást tanúsítja.*

(2) *Védett ismeret (know-how) az üzleti titoknak minősülő, azonosításra alkalmas módon rögzített, műszaki, gazdasági vagy szervezési ismeret, megoldás, tapasztalat vagy ezek összeállítása.*

A gazdasági szereplő az elkülönített irathoz indokolást köteles csatolni (**NYILATKOZAT üzleti titokról EKR űrlap**), amelyben részletesen alátámasztja, hogy az adott információ vagy adat nyilvánosságra hozatala miért és milyen módon okozna számára aránytalan sérelmet. A gazdasági szereplő által adott indokolás nem megfelelő, amennyiben az általánosság szintjén kerül megfogalmazásra. **Nemleges tartalom esetén is benyújtandó arról, hogy nem tartalmaz az ajánlat üzleti titkot.**

Felhívjuk a figyelmet az alábbiakra:

Kbt. 44. § (1) A gazdasági szereplő az ajánlatban, részvételi jelentkezésben, hiánypótlásban vagy felvilágosításban, valamint a 72. § szerinti indokolásban elkülönített módon elhelyezett, üzleti titkot (ideértve a védett ismeretet is) [az üzleti titok védelméről szóló 2018. évi LIV. törvény 1. §] tartalmazó iratok nyilvánosságra hozatalát megtilthatja. Az üzleti titkot tartalmazó irat kizárólag olyan információkat tartalmazhat, amelyek nyilvánosságra hozatala a gazdasági szereplő üzleti tevékenysége szempontjából aránytalan sérelmet okozna. A gazdasági szereplő az üzleti titkot tartalmazó, elkülönített irathoz indokolást köteles csatolni, amelyben részletesen alátámasztja, hogy az adott információ vagy adat nyilvánosságra hozatala miért és milyen módon okozna számára aránytalan sérelmet. A gazdasági szereplő által adott indokolás nem megfelelő, amennyiben az általánosság szintjén kerül megfogalmazásra.

(2) Az (1) bekezdés alkalmazásában a gazdasági szereplő nem nyilváníthatja üzleti titoknak különösen

a) azokat az információkat, adatokat, amelyek elektronikus, hatósági vagy egyéb nyilvántartásból bárki számára megismerhetők,

b) az információs önrendelkezési jogról és az információszabadságról szóló 2011. évi CXII. törvény 27. § (3) bekezdése szerinti közérdekből nyilvános adatokat,

c) az ajánlattevő, illetve részvételre jelentkező által az alkalmasság igazolása körében bemutatott

ca) korábban teljesített közbeszerzési szerződések, illetve e törvény szerinti építés- vagy szolgáltatási koncessziók megkötésére, tartalmára és teljesítésére vonatkozó információkat és adatokat,

cb) gépekre, eszközökre, berendezésekre, szakemberekre, tanúsítványokra, címkékre vonatkozó információkat és adatokat,

d) az ajánlatban meghatározott áruk, építési beruházások, szolgáltatások leírását, ide nem értve a leírásnak azt a jól meghatározható elemét, amely tekintetében az (1) bekezdésben meghatározott feltételek az ajánlattevő által igazoltan fennállnak,

e) ha az ajánlatkérő annak benyújtását kéri, az ajánlattevő szakmai ajánlatát, ide nem értve a szakmai ajánlatnak azt a jól meghatározható elemét, amely tekintetében az (1) bekezdésben

meghatározott feltételek az ajánlattevő által igazoltan fennállnak és a (3) bekezdés alapján nincs akadálya az üzleti titokká nyilvánításnak.

(3) A gazdasági szereplő nem tilthatja meg nevének, címének (székhelyének, lakóhelyének), valamint olyan ténynek, információnak, megoldásnak vagy adatnak (a továbbiakban együtt: adat) a nyilvánosságra hozatalát, amely a 76. § szerinti értékelési szempont alapján értékelésre kerül, de az ezek alapjául szolgáló – a (2) bekezdés hatálya alá nem tartozó – részinformációk, alapadatok (így különösen az árazott költségvetés) nyilvánosságra hozatalát megtilthatja.

(4) Ha a gazdasági szereplő meghatározott információk, adatok üzleti titokká nyilvánítása során az (1)–(3) bekezdésben foglaltakat nem tartotta be, az ajánlatkérő hiánypótlás keretében köteles felhívni az érintett gazdasági szereplőt a megfelelő tartalmú dokumentum benyújtására.

1.8. Az ajánlattétel költsége

Az ajánlat elkészítésével és benyújtásával kapcsolatos összes költség kizárólag az ajánlattevőt terheli. Az ajánlatkérő nem felel, vagy nem fizet semmiféle költségért vagy veszteségért, amely az ajánlattevőt érheti a helyszínen tett látogatásokkal vagy vizsgálatokkal kapcsolatban, vagy az ajánlat bármely más vonatkozásában. Az ajánlattevőnek nincs joga semmilyen, a közbeszerzési dokumentumokban kifejezetten megadott jogcímen kívüli egyéb – így különösen anyagi – igény érvényesítésére. A közbeszerzési eljárás eredményes vagy eredménytelen befejezésétől függetlenül az ajánlatkérővel szemben e költségekkel kapcsolatban semmilyen követelésnek nincs helye. Az ajánlatkérő kifejezetten nyilatkozik, hogy az ajánlatok elkészítéséért sem a nyertes ajánlattevőnek, sem másoknak nem fizet.

1.9. Ajánlatok elbírálása

Ajánlatkérő az Ajánlati felhívásban előírta a Kbt. 114/A. § alkalmazását az eljárásban:

*114/A. § * (1) * Az ajánlatkérő - kivéve a 3. melléklet szerinti szolgáltatás esetében, ha annak becsült értéke az uniós értékhatárt eléri vagy meghaladja - az eljárást megindító felhívásban előírhatja, hogy az e § szerinti bírálat keretében a kizáró okok, az alkalmassági követelmények, valamint a 82. § (5) bekezdése szerinti objektív kritériumok tekintetében a közbeszerzési dokumentumokban meghatározott igazolásokat a gazdasági szereplők a részvételi jelentkezésükben vagy az ajánlatukban nyújtsák be. Ebben az esetben a (2)-(6) bekezdés rendelkezéseit kell alkalmazni, a 67. § (1) bekezdés, a 69. § (2)-(9) bekezdés, valamint a 114. § (2) bekezdés rendelkezéseit nem kell alkalmazni. A 69. § (11) bekezdés szerinti adatbázisok adatait az ajánlatkérő a bírálat során valamennyi gazdasági szereplő ajánlata vonatkozásában ellenőrzi.*

*Kbt.114§ (6a) * Az ajánlatkérő nem köteles az aránytalanul alacsony ár és egyéb aránytalan vállalatok vizsgálatára. Az ajánlatkérő a 73. § (2) bekezdését nem köteles alkalmazni, annak alapján azonban csak akkor nyilváníthat egy ajánlatot érvénytelennek, ha a 72. §-ban foglaltaknak megfelelően járt el.*

Ajánlatkérő mindkét részben alkalmazza a Kbt. 81.§ (5) bek. szerinti fordított értékelés-bírálat módszerét és az értékelési részszerpontokra tekintettel a legkedvezőbb ajánlat bírálatát végzi el.

1.10. AZ AJÁNLATOK ÉRTÉKELÉSE

1. rész

Ajánlatkérő az ajánlatokat a Kbt. 76. § (2) bekezdés c) pontja alapján, a **legjobb ár-érték arány elve alapján értékeli az alábbiak szerint.**

Kbt. 76. § (2) bekezdés c) pontja : a legjobb ár-érték arányt megjelenítő olyan - különösen minőségi, környezetvédelmi, szociális - szempontok, amelyek között az ár vagy költség is szerepel.

Ajánlatkérő felhívja ajánlattevők figyelmét, hogy az értékelési részszerpontokra bemutatni kívánt szakemberek nevét az ajánlattételi határidőre benyújtásra kerülő ajánlatban kötelező feltüntetni, hiánypótlására nincs lehetőség, így annak elmulasztása a Kbt. 71. § (8) bekezdés b) pontjára figyelemmel az ajánlat érvénytelenségét eredményezi.

Az ajánlatok értékelési szempontok szerinti tartalmi elemeinek értékelése során adható **pontszám alsó és felső határa: 0 és 10**, ahol a 0 pont a legrosszabb, a 10 pont a legjobb érték.

<input type="checkbox"/>	Részszerpont	Súlyszám
1.	Egyösszegű nettó ajánlati ár (nettó Ft)	70
2.	Az ajánlati felhívás III.1.3) pontjában M.2.) alkalmassági követelmény tekintetében megajánlott 1 fő szakember szakmai többlettapasztalata (hónap, minimum 0 hónap, legkedvezőbb szint 36 hónap)	10
3.	Az épülethőszigetelési kivitelezési munkákat végző 1 fő vezető szakember épület hőszigetelési kivitelezési munkák területén szerzett szakmai tapasztalata (hónap, minimum 0 hónap, legkedvezőbb szint 36 hónap)	10
4	A nyílászárók cseréjének kivitelezési munkáit végző 1 fő vezető szakember nyílászáró cserék kivitelezési munkáinak területén szerzett szakmai tapasztalata (hónap, minimum 0 hónap, legkedvezőbb szint 36 hónap)	10

A részszerpontonként kiosztható pontszám tartomány: 0-10 pont.

A módszer (módszerek) ismertetése, amellyel az ajánlatkérő megadja a fenti ponthatárok közötti pontszámot:

1.ÉRTÉKELÉSI RÉSZSZERPONT: Egyösszegű nettó ajánlati ár

Az **Egyösszegű nettó ajánlati ár** értékelési szempont esetében a szempont szerinti legjobb (legalacsonyabb nettó ajánlati árat tartalmazó) ajánlat a maximális 10 pontot kapja, a többi ajánlat tartalmi elemére pedig a legkedvezőbb tartalmi elemhez viszonyítva, a **fordított arányosítás** módszerével számolja ki a pontszámokat az ajánlatkérő, a Közbeszerzési Hatóság nyertes ajánlattevő kiválasztására szolgáló értékelési szempontrendszer alkalmazásáról szóló útmutatója (KÉ 2020. évi 60. szám; 2020. március 25.) alapján:

$$P = (A_{\text{legjobb}} / A_{\text{vizsgált}}) \times (P_{\text{max}} - P_{\text{min}}) + P_{\text{min}}$$

P: a vizsgált ajánlati elem adott szempontra vonatkozó pontszáma

P_{max}: a pontskála felső határa, azaz 10

P_{min}: a pontskála alsó határa, azaz 0

A_{legjobb}: a legelőnyösebb ajánlat tartalmi eleme

A_{vizsgált}: a vizsgált ajánlat tartalmi eleme

Ajánlatkérő a teljesítéséért felszámított, **egyösszegű nettó ajánlati árat értékeli** az ajánlatok értékelése során. Az egyösszegű nettó ajánlati ár kerül feltüntetésre a szerződéstervezetben nettó vállalkozási díjként. **Ajánlat pozitív egész szám formájában tehető.**

Ajánlatkérő a fenti képlet alapján a kerekítés szabályai szerint kettő tizedes jegy pontossággal határozza meg az értékelési pontszámot.

Ajánlattevők az „Egyösszegű nettó ajánlati ár” vonatkozásában tett megajánlás kialakítása során a kiadott közbeszerzési dokumentumok tartalmának ismerete mellett vegyék figyelembe az alábbiakat:

Az ajánlatban szereplő áraknak fix árak kell lennie, vagyis az ajánlattevők semmilyen formában és semmilyen hivatkozással sem tehetnek változó árat tartalmazó ajánlatot. Az ajánlati árak tartalmaznia kell a teljesítés időtartama alatti árváltozásból eredő kockázatot és hasznot is.

Az ajánlattevők csak magyar forintban (HUF) tehetnek ajánlatot és a szerződéskötés valutaneme is csak ez lehet.

Az ajánlatok kidolgozásakor vegyék figyelembe, hogy a nettó ajánlati árak teljeskörűnek kell lennie, vagyis magába kell foglalni minden ajánlattevői kifizetési igényt (kivéve Áfa). A nettó ajánlati árat úgy kell megadni, hogy az tartalmazzon minden ajánlattevői kifizetési igényt, járulékos költséget, függetlenül azok formájától és forrásától (kivéve Áfa). A szolgáltatás díja tartalmaz minden, a nyertes ajánlattevő részéről a szerződés tárgyát képező feladatnak az előírt mennyiségben és minőségben történő elvégzésének díját.

A pontozás két tizedesjegy pontossággal történik.

Ajánlatkérő az alábbi értéket meghaladó árat vagy költséget tartalmazó ajánlatot a bírálat során érvénytelenné nyilvánítja: nettó 39 370 080 Ft.

Minőségi értékelési részszerzőpontok

2.ÉRTÉKELÉSI RÉSZSZEMPONT : Az ajánlati felhívás III.1.3) pontjában M.2.) alkalmassági követelmény tekintetében megajánlott 1 fő szakember szakmai többlettapasztalata (hónap , minimum 0 hónap, legkedvezőbb szint 36 hónap)

Ezen értékelési részszerpont esetében ajánlatkérő az ajánlattevő személyi állományának szakmai gyakorlatát értékeli. Az ajánlatkérő a felhívás III.1.3) pontjának M.2) alpontjában foglaltak igazolására bemutatott szakember alkalmasság igazolására igénybe vett gyakorlatát az értékelés során nem veszi figyelembe, mert ezek a teljesítéshez szükséges minimális elvárást jelentik!

Ajánlatkérő a Kbt. 76. § (3) bekezdés b) pontja által adott lehetőség szerint az eljárást megindító felhívásban és a közbeszerzési dokumentumokban meghatározott feladatok körében **értéknek tekinti a minél nagyobb szakmai tapasztalattal rendelkező szakemberek bevonását**, mellyel a kivitelezési feladatok ellátásának szakmai színvonala emelhető.

Ajánlatkérő felhívja ajánlattevők figyelmét, hogy a 2. számú értékelési szempontra bemutatni kívánt szakember nevét az ajánlattételi határidőre benyújtásra kerülő ajánlatban kötelező feltüntetni, hiánypótlására nincs lehetőség, így annak elmulasztása a Kbt. 71. § (8) bekezdés b) pontjára figyelemmel az ajánlat érvénytelenségét eredményezi.

Ajánlatkérő

- a minőségi kritérium 1. részszerpont keretében azt értékeli, hogy az eljárást megindító felhívás III.1.3) pont **M.2.** pontjának igazolására bemutatott szakember hány hónap szakmai többlettapasztalattal rendelkezik a **MV-É** jogosultság megszerzéséhez szükséges végzettség és szakmai gyakorlat – megszerzésétől számítva;

Többször szakmai tapasztalatnak ajánlatkérő az adott szakember esetében az alkalmassági feltételben [eljárást megindító felhívás III.1.3) Műszaki, illetve szakmai alkalmasság M.2. pont] meghatározott, az alkalmassági követelmény teljesítéséhez szükséges szakterületeken szerzett szakmai gyakorlatot fogadja el. Az így meghatározott többlet szakmai tapasztalatnak az egyes alkalmassági feltételek vonatkozásában bemutatott szakemberek esetében az alábbi gyakorlati idő fogadható el:

M.2. pont vonatkozásában megjelölt szakember esetében:

Az értékelt többlettapasztalatot a jogosultság megszerzéséhez szükséges gyakorlattal egyező, a szakmagyakorlási tevékenységi szakterületnek megfelelő, a 266/2013 (VII.11.) Korm. rendelet 11. § (1) bekezdés a)-i) pontjaiban foglaltaknak megfelelő tapasztalatban fogadja el ajánlatkérő.

A fentiek szerinti megajánlásokat ajánlattevő egész számban kifejezett hónapokban köteles megadni. Minden megkezdett hónap egész hónapnak számít.

A Kbt. 77. § (1) bekezdése alapján Ajánlatkérő a fenti alszerpont esetében előírja, hogy a 36 hónapnak megfelelő, vagy azt meghaladó megajánlásokat a maximálisan kiosztható 10 ponttal, míg a 0 hónapnak megfelelő megajánlásokat a minimálisan kiosztható 0 ponttal értékeli.

A fenti értékelési szempont tekintetében az ajánlatok a Közbeszerzési Értesítő 2020. évi 60. szám; 2020. március 25. számában megjelent Útmutató VI. pont 1. számú melléklet A1. bb) pontja szerinti **egyes arányosítással** kerülnek elbírálásra.

A fenti szempont esetében alkalmazott egyenes arányosítás képlete:

$$P = (\text{Avizsgált} / \text{Alegjobb}) \times (P_{\max} - P_{\min}) + P_{\min}$$

P: a vizsgált ajánlati elem adott szempontra vonatkozó pontszáma

P_{max}: a pontskála felső határa, azaz 10

P_{min}: a pontskála alsó határa, azaz 0

Avizsgált: a vizsgált ajánlat tartalmi eleme

Alegjobb: a legelőnyösebb ajánlat tartalmi eleme

Ezen értékelési részszerpont esetén az összehasonlítás alapját az ajánlattevő által megajánlott, a felhívás III.1.3) pont M.2) pontja szerinti szakember **alkalmassági követelményen felüli szakmai tapasztalata** (azaz szakmai többlettapasztalata) képezi, melyet az alábbiak figyelembevételével kell megadni:

- Ajánlatkérő által a jelen részszerponttal kapcsolatosan meghatározott minimális megajánlás 0 hónap, az ennél alacsonyabb (azaz negatív) megajánlás esetén az ajánlattevő ajánlata érvénytelen. A 0 hónap megajánlás esetén 0 pontot kap a vonatkozó értékelési részszerpontra ajánlattevő. Ajánlatkérő által a jelen részszerponttal kapcsolatosan meghatározott legkedvezőbb megajánlás, amelyre ajánlattevő a maximális pontot kapja: 36 hónap. Amennyiben az ajánlattevő által bemutatott szakember 36 hónapnál több hónap többlettapasztalattal rendelkezik, ajánlattevő akkor is a maximális 10 pontot kapja, többletpont nem adható.

- Amennyiben az ajánlattevő által bemutatott szakember 36 hónapnál több hónap többlettapasztalattal rendelkezik és ajánlattevő 36 hónapot meghaladó szakmai gyakorlatot tüntet fel a felolvasólapon, Ajánlatkérő a képletbe akkor is a maximális ponttal értékelt 36 hónap vállalást helyettesíti be.

Ajánlattevő a fenti értékelési részszerpontra tett megajánlásainak alátámasztásául köteles benyújtani ajánlata részeként:

a) cégszerűen aláírt nyilatkozatát a szerződés teljesítésébe bevonni kívánt, az értékelési részszerpont vonatkozásában megajánlott szakemberről; (**KD. 3. számú melléklet szerinti nyilatkozat minta**)

b) a megajánlott szakember saját kezűleg aláírt **szakmai önéletrajzát** és annak részét képező **rendelkezésre állási nyilatkozatot** (abban az esetben, ha a szakember szakmai többlettapasztalattal rendelkezik a megajánlás szerint).

Az a) pont szerinti **nyilatkozatban** ajánlattevő köteles megadni a megajánlott szakember vonatkozásában:

- a szakember nevét, születési helyét és idejét;
- annak az értékelési részszerpontnak a megjelölését, amelynek tekintetében az adott szakember bemutatásra kerül;
- a kapcsolódó alkalmassági feltétel bekövetkezésének (azaz a felhívás III.1.3) pont M.2. pontja szerinti jogosultság első megszerzésének vagy a megjelölt jogosultság megszerzéséhez szükséges végzettség és szakmai gyakorlat megszerzésének időpontját (év/hónap/nap szerint).

Amennyiben ajánlattevő az adott szakember többlettapasztalata tekintetében 0 hónapnál magasabb megajánlást tesz, úgy ajánlattevő köteles csatolni az adott szakember saját kezűleg aláírt önéletrajzát (a fenti b) pont szerinti dokumentum) minimálisan az alábbi tartalommal:

- szakember neve, születési helye, ideje, adott esetben a szakember kamarai elektronikus elérési útvonala és tagi azonosító száma továbbá a jogosultság kódja,
- a szakember iskolai végzettsége/ képzettsége, képzések időpontja tól-ig / év;
- a projekt(ek) megnevezése/ tárgya,
- a szakember által ellátott feladat tárgya (oly módon, hogy abból az értékelés tárgyát képező szakmai tapasztalat egyértelműen megállapítható legyen),
- a szakember által ellátott feladat időtartama (kezdő és befejező időpont, év/ hónap szerint megadva)
- jelenlegi munkáltató neve és címe .

Ajánlatkérő felhívja ajánlattevők figyelmét, hogy a szakember szakmai tapasztalatának alátámasztására a szakember által ellátott feladat időtartamát minden esetben egész számban kifejezett hónapokban kéri megadni. Minden megkezdett hónap egész hónapnak számít.

Ajánlatkérő rögzíti, hogy szakmai tapasztalat alatt a naptári hónapban megadott gyakorlati időt érti. A szakmai tapasztalat vonatkozásában, az időben **párhuzamos gyakorlati idők csak egyszer számítanak bele az adott szakember szakmai tapasztalatába.**

A fentiek szerint feltüntetett szakmai többlettapasztalat hónapszámának pedig meg kell egyeznie a Felolvasólapon tett megajánlás mértékével!

Ajánlatkérő rögzíti, hogy a fenti b) pont szerinti önéletrajzot akkor is megfelelőnek értékeli, ha az önéletrajzban a többlet szakmai tapasztalatként bemutatott hónapok száma meghaladja felolvasólapon és a fenti a) pont szerinti alátámasztó nyilatkozatban szereplő hónapszámot. Amennyiben az önéletrajzban a többlet szakmai tapasztalatként bemutatott hónapok száma nem éri el a felolvasólapon tett vállalás értékét, úgy ajánlatkérő a Kbt. 71. § (9) bekezdése szerint jár el.

Amennyiben a szakember nem rendelkezik az ajánlattételkor érvényes felhívásban előírt rá irányadó jogosultsággal, úgy a jogosultság megszerzéséhez szükséges gyakorlat nem állhat átfedésben az értékelési részszempontra tett vállalás alátámasztásaként bemutatott szakmai gyakorlattal. Ezen esetben az önéletrajzban egyértelműen elkülönítve kell feltüntetni az alkalmassági követelményt igazoló és az értékelési részszempontra tett vállalást alátámasztó szakmai gyakorlatot.

Ajánlatkérő felhívja ajánlattevők figyelmét a Kbt. 71. § (9a) pontjára:

Kbt. 71. § (9a) Ha az ajánlatkérő a 77. § (1) bekezdése szerint meghatározta egy ajánlati elem legkedvezőbb szintjét és az ajánlatban ezen elemre vonatkozó adatokban ellentmondás van, de megállapítható, hogy az ajánlati elemre ettől függetlenül is az elérhető legmagasabb pontszámot kell adni, az ajánlat nem nyilvánítható érvénytelenné és a (9) bekezdés b) pontja nem alkalmazandó.

Ajánlatkérő felhívja ajánlattevők figyelmét, hogy a 2.számú értékelési szempontra bemutatni kívánt szakember nevét az ajánlattételi határidőre benyújtásra kerülő

ajánlatban kötelező feltüntetni, hiánypótlására nincs lehetőség, így annak elmulasztása a Kbt. 71. § (8) bekezdés b) pontjára figyelemmel az ajánlat érvénytelenségét eredményezi.

Az értékelési részszerpontra egy (1) fő szakember szakmai többlettapasztalata ajánlható meg, nincs lehetőség ugyanazon értékelési részszerpontra több fő szakembert is megjelölni és gyakorlatukat összeadni.

Egy naptári évben maximum 12 hónap többletgyakorlat szerezhető mert 12 hónapból áll egy naptári év.

Ajánlatkérő a fenti képlet alapján a kerekítés szabályai szerint kettő tizedes jegy pontossággal határozza meg az értékelési pontszámot.

3. **ÉRTÉKELÉSI RÉZSZERPONT:** Az épülethőszigetelési kivitelezési munkákat végző 1 fő vezető szakember épülethőszigetelési kivitelezési munkák területén szerzett szakmai tapasztalata (hónap, minimum 0 hónap, legkedvezőbb szint 36 hónap)

Ezen értékelési részszerpont esetében ajánlatkérő az ajánlattevő személyi állományának szakmai gyakorlatát értékeli.

Ajánlatkérő a Kbt. 76. § (3) bekezdés b) pontja által adott lehetőség szerint az eljárást megindító felhívásban és a közbeszerzési dokumentumokban meghatározott feladatok körében **értéknek tekinti a minél nagyobb szakmai tapasztalattal rendelkező szakemberek bevonását**, mellyel a kivitelezési feladatok ellátásának szakmai színvonala emelhető.

Ajánlatkérő felhívja ajánlattevők figyelmét, hogy a 3. számú értékelési szerpontra bemutatni kívánt szakember nevét az ajánlattételi határidőre benyújtásra kerülő ajánlatban kötelező feltüntetni, hiánypótlására nincs lehetőség, így annak elmulasztása a Kbt. 71. § (8) bekezdés b) pontjára figyelemmel az ajánlat érvénytelenségét eredményezi.

Ajánlatkérő az értékelésre kerülő szakmai tapasztalatnak a jelen beszerzés eredményeképpen megkötésre kerülő vállalkezési szerződés teljesítése során a teljesítésbe bevonni kívánt épülethőszigetelési kivitelezési munkákat végző 1 fő vezető szakember korábbi épülethőszigetelési kivitelezési munkák területén szerzett szakmai tapasztalatát tekinti. Ajánlatkérő csak az 1 fő kulcs szakember gyakorlatát értékeli és nem valamennyi épülethőszigetelési kivitelezési munkákban részt vevő szakembert.

Tekintettel arra, hogy ajánlatkérő a fentiek szerinti kulcs szakember teljesítésbe történő bevonását várja el ajánlattevőtől az épülethőszigetelési kivitelezési munkák fizikai megvalósításába, értelemszerűen ha ezen kivitelezési munka elvégzése szakképesítéshez kötött, akkor csak olyan kulcs szakember jelölhető meg az értékelési részszerpontra aki a tevékenység végzéséhez szükséges képesítéssel rendelkezik.

Ajánlatkérő az adott építési tevékenységhez szükséges képesítések szükségességének megítélése tekintetében az alábbi jogszabály rendelkezési szerint jár el, ezért felhívja arra ajánlattevők figyelmét is :

34/2021. (VII. 26.) ITM rendelet egyes ipari és kereskedelmi tevékenységek gyakorlásához szükséges képesítésekről, valamint egyes műszaki szabályozási tárgyú miniszteri rendeletek módosításáról

A fentiek szerinti megajánlásokat ajánlattevő egész számban kifejezett hónapokban köteles megadni. Minden megkezdett hónap egész hónapnak számít .

A Kbt. 77. § (1) bekezdése alapján Ajánlatkérő a fenti alszempontról esetében előírja, hogy a 36 hónapnak megfelelő, vagy azt meghaladó megajánlásokat a maximálisan kiosztható 10 ponttal, míg a 0 hónapnak megfelelő megajánlásokat a minimálisan kiosztható 0 ponttal értékeli.

A fenti értékelési szempont tekintetében az ajánlatok a Közbeszerzési Értesítő 2020. évi 60. szám; 2020. március 25. számában megjelent Útmutató VI. pont 1. számú melléklet A1. bb) pontja szerinti **egyenes arányosítással** kerülnek elbírálásra.

A fenti szempont esetében alkalmazott egyenes arányosítás képlete:

$$P = (A_{\text{vizsgált}} / A_{\text{legjobb}}) \times (P_{\text{max}} - P_{\text{min}}) + P_{\text{min}}$$

P: a vizsgált ajánlati elem adott szempontra vonatkozó pontszáma

P_{max}: a pontskála felső határa, azaz 10

P_{min}: a pontskála alsó határa, azaz 0

A_{vizsgált}: a vizsgált ajánlat tartalmi eleme

A_{legjobb}: a legelőnyösebb ajánlat tartalmi eleme

-Ajánlatkérő által a jelen részszerzőponttal kapcsolatosan meghatározott minimális megajánlás 0 hónap, az ennél alacsonyabb (azaz negatív) megajánlás esetén az ajánlattevő ajánlata érvénytelen. A 0 hónap megajánlás esetén 0 pontot kap a vonatkozó értékelési részszerzőpontra ajánlattevő. Ajánlatkérő által a jelen részszerzőponttal kapcsolatosan meghatározott legkedvezőbb megajánlás, amelyre ajánlattevő a maximális pontot kapja: 36 hónap. Amennyiben az ajánlattevő által bemutatott szakember 36 hónapnál több hónap szakmai tapasztalattal rendelkezik, ajánlattevő akkor is a maximális 10 pontot kapja, többletpont nem adható.

-Amennyiben az ajánlattevő által bemutatott szakember 36 hónapnál több hónap szakmai tapasztalattal rendelkezik és ajánlattevő 36 hónapot meghaladó szakmai gyakorlatot tüntet fel a Felolvasólapon, Ajánlatkérő a képletbe akkor is a maximális ponttal értékelt 36 hónap vállalatát helyettesíti be.

Ajánlattevő a fenti értékelési részszerzőpontra tett megajánlásainak alátámasztásául köteles benyújtani ajánlata részeként:

- a) **cégszerűen aláírt nyilatkozatát** a szerződés teljesítésébe bevonni kívánt, az értékelési részszerzőpont vonatkozásában megajánlott szakemberről; **(KD. 3. számú melléklet szerinti nyilatkozat minta)**
- b) a megajánlott szakember saját kezűleg aláírt **szakmai önéletrajzát** és annak részét képező **rendelkezésre állási nyilatkozatot** (abban az esetben, ha a szakember szakmai többlettapasztalattal rendelkezik a megajánlás szerint),
- c) a **szakember végzettségét** illetve **képzettségét igazoló bizonyítvány másolatát** **ha szakképzettséghez kötött a szakember bemutatott szakmai gyakorlata , tevékenysége.**

Az a) pont szerinti **nyilatkozatban** ajánlattevő köteles megadni a megajánlott szakember vonatkozásában:

- a szakember nevét, születési helyét és idejét;
- annak az értékelési részszempontnak a megjelölését, amelynek tekintetében az adott szakember bemutatásra kerül;
- a szakember szakmai végzettsége illetve képzettsége és a megszerzés időpontja év hónap nap pontosággal ha szakképzettséghez kötött a szakember bemutatott szakmai gyakorlata illetve tevékenysége;
- a szakember szakmai gyakorlatának időtartama hónapban kifejezve.

Amennyiben ajánlattevő az adott szakember tapasztalata tekintetében 0 hónapnál magasabb megajánlást tesz, úgy ajánlattevő köteles csatolni az adott szakember saját kezűleg aláírt **önéletrajzát** (a fenti b) pont szerinti dokumentum) minimálisan az alábbi tartalommal:

- **szakember neve, születési helye, ideje,**
- **a szakember iskolai végzettsége illetve képzettsége, képzések időpontja tól-ig / év;**
- **a projekt(ek) megnevezése/ tárgya,**
- **a szakember által ellátott feladat tárgya (oly módon, hogy abból az értékelés tárgyát képező szakmai tapasztalat egyértelműen megállapítható legyen),**
- **a szakember által ellátott feladat időtartama (kezdő és befejező időpont, év/ hónap szerint megadva)**
- **jelenlegi munkáltató neve és címe .**

Ajánlatkérő felhívja ajánlattevők figyelmét, hogy a szakember szakmai tapasztalatának alátámasztására a szakember által ellátott feladat időtartamát minden esetben egész számban kifejezett hónapokban kéri megadni. Minden megkezdett hónap egész hónapnak számít.

Ha ajánlattevő olyan szakmai gyakorlatot mutat be a szakember önéletrajzában az értékelési részszempontra tett megajánlás alátámasztására amely tevékenység végzése szakképesítéshez kötött, akkor csak a képesítés megszerzését követően teljesített szakmai gyakorlat kerül ajánlatkérő által elfogadásra.

Ajánlatkérő rögzíti, hogy szakmai tapasztalat alatt a naptári hónapban megadott gyakorlati időt érti. A szakmai tapasztalat vonatkozásában, az időben **párhuzamos gyakorlati idők csak egyszer számítanak bele az adott szakember szakmai tapasztalatába.**

A fentiek szerint feltüntetett szakmai többlettapasztalat hónapszámának pedig meg kell egyeznie a Felolvasólapon tett megajánlás mértékével!

Ajánlatkérő rögzíti, hogy a fenti b) pont szerinti önéletrajzot akkor is megfelelőnek értékeli, ha az önéletrajzban a szakmai tapasztalatként bemutatott hónapok száma meghaladja felolvasólapon és a fenti a) pont szerinti alátámasztó nyilatkozatban szereplő hónapszámot. Amennyiben az önéletrajzban a szakmai tapasztalatként bemutatott hónapok száma nem éri el a Felolvasólapon tett vállalás értékét, úgy ajánlatkérő a Kbt. 71. § (9) bekezdése szerint jár el.

Ajánlatkérő felhívja ajánlattevők figyelmét a Kbt. 71. § (9a) pontjára:

Kbt. 71. § (9a) Ha az ajánlatkérő a 77. § (1) bekezdése szerint meghatározta egy ajánlati elem legkedvezőbb szintjét és az ajánlatban ezen elemre vonatkozó adatokban ellentmondás van, de megállapítható, hogy az ajánlati elemre ettől függetlenül is az elérhető legmagasabb pontszámot kell adni, az ajánlat nem nyilvánítható érvénytelenné és a (9) bekezdés b) pontja nem alkalmazandó.

Az értékelési részszerpontra egy (1) fő szakember szakmai tapasztalata ajánlható meg, nincs lehetőség ugyanazon értékelési részszerpontra több fő szakembert is megjelölni és gyakorlatukat összeadni.

Egy naptári évben maximum 12 hónap gyakorlat szerezhető mert 12 hónapból áll egy naptári év.

Ajánlatkérő a fenti képlet alapján a kerekítés szabályai szerint kettő tizedes jegy pontossággal határozza meg az értékelési pontszámot.

4.ÉRTÉKELÉSI RÉZSZEMPONT: A nyílászárók cseréjének kivitelezési munkáit végző 1fő vezető szakember nyílászáró cserék kivitelezési munkáinak területén szerzett szakmai tapasztalata (hónap, minimum 0 hónap, legkedvezőbb szint 36 hónap)

Ezen értékelési részszerpont esetében ajánlatkérő az ajánlattevő személyi állományának szakmai gyakorlatát értékeli.

Ajánlatkérő a Kbt. 76. § (3) bekezdés b) pontja által adott lehetőség szerint az eljárást megindító felhívásban és a közbeszerzési dokumentumokban meghatározott feladatok körében **értéknek tekinti a minél nagyobb szakmai tapasztalattal rendelkező szakemberek bevonását**, mellyel a kivitelezési feladatok ellátásának szakmai színvonala emelhető.

Ajánlatkérő felhívja ajánlattevők figyelmét, hogy a 4. számú értékelési szempontra bemutatni kívánt szakember nevét az ajánlattételi határidőre benyújtásra kerülő ajánlatban kötelező feltüntetni, hiánypótlására nincs lehetőség, így annak elmulasztása a Kbt. 71. § (8) bekezdés b) pontjára figyelemmel az ajánlat érvénytelenségét eredményezi.

Ajánlatkérő az értékelésre kerülő szakmai tapasztalatnak a jelen beszerzés eredményeképpen megkötésre kerülő vállalkozási szerződés teljesítése során a teljesítésbe bevonni kívánt -nyílászárók cseréjének kivitelezési munkákat végző- 1 fő vezető szakember korábbi nyílászárók cseréjének kivitelezési munkái területén szerzett szakmai tapasztalatát tekinti. Ajánlatkérő csak az 1 fő kulcs szakember gyakorlatát értékeli és nem valamennyi nyílászárók cseréjének kivitelezési munkáiban részt vevő szakembert.

Tekintettel arra, hogy ajánlatkérő a fentiek szerinti kulcs szakember teljesítésbe történő bevonását várja el ajánlattevőtől a nyílászárók cseréjének fizikai megvalósításába, értelemszerűen ha ezen kivitelezési munka elvégzése szakképesítéshez kötött, akkor csak olyan kulcs szakember jelölhető meg az értékelési részszerpontra aki a tevékenység végzéséhez szükséges képesítéssel rendelkezik.

Ajánlatkérő az adott építési tevékenységhez szükséges képesítések szükségességének megítélése tekintetében az alábbi jogszabály rendelkezési szerint jár el, ezért felhívja arra ajánlattevők figyelmét is :

34/2021. (VII. 26.) ITM rendelet egyes ipari és kereskedelmi tevékenységek gyakorlásához szükséges képzésekről, valamint egyes műszaki szabályozási tárgyú miniszteri rendeletek módosításáról

A fentiek szerinti megajánlásokat ajánlattevő egész számban kifejezett hónapokban köteles megadni. Minden megkezdett hónap egész hónapnak számít .

A Kbt. 77. § (1) bekezdése alapján Ajánlatkérő a fenti alszempontra esetében előírja, hogy a 36 hónapnak megfelelő, vagy azt meghaladó megajánlásokat a maximálisan kiosztható 10 ponttal, míg a 0 hónapnak megfelelő megajánlásokat a minimálisan kiosztható 0 ponttal értékeli.

A fenti értékelési szempont tekintetében az ajánlatok a Közbeszerzési Értesítő 2020. évi 60. szám; 2020. március 25. számában megjelent Útmutató VI. pont 1. számú melléklet A1. bb) pontja szerinti **egyenest arányosítással** kerülnek elbírálásra.

A fenti szempont esetében alkalmazott egyenes arányosítás képlete:

$$P = (A_{\text{vizsgált}} / A_{\text{legjobb}}) \times (P_{\text{max}} - P_{\text{min}}) + P_{\text{min}}$$

P: a vizsgált ajánlati elem adott szempontra vonatkozó pontszáma

P_{max}: a pontskála felső határa, azaz 10

P_{min}: a pontskála alsó határa, azaz 0

A_{vizsgált}: a vizsgált ajánlat tartalmi eleme

A_{legjobb}: a legelőnyösebb ajánlat tartalmi eleme

-Ajánlatkérő által a jelen részszerzőponttal kapcsolatosan meghatározott minimális megajánlás 0 hónap, az ennél alacsonyabb (azaz negatív) megajánlás esetén az ajánlattevő ajánlata érvénytelen. A 0 hónap megajánlás esetén 0 pontot kap a vonatkozó értékelési részszerzőpontra ajánlattevő. Ajánlatkérő által a jelen részszerzőponttal kapcsolatosan meghatározott legkedvezőbb megajánlás, amelyre ajánlattevő a maximális pontot kapja: 36 hónap. Amennyiben az ajánlattevő által bemutatott szakember 36 hónapnál több hónap szakmai tapasztalattal rendelkezik, ajánlattevő akkor is a maximális 10 pontot kapja, többletpont nem adható.

-Amennyiben az ajánlattevő által bemutatott szakember 36 hónapnál több hónap szakmai tapasztalattal rendelkezik és ajánlattevő 36 hónapot meghaladó szakmai gyakorlatot tüntet fel a Felolvasólapon, Ajánlatkérő a képletbe akkor is a maximális ponttal értékelt 36 hónap vállalást helyettesíti be.

Ajánlattevő a fenti értékelési részszerzőpontra tett megajánlásainak alátámasztásául köteles benyújtani ajánlata részeként:

a) **cégszerűen aláírt nyilatkozatát** a szerződés teljesítésébe bevonni kívánt, az értékelési részszerzőpont vonatkozásában megajánlott szakemberről; **(KD. 3. számú melléklet szerinti nyilatkozat minta)**

b) a megajánlott szakember saját kezűleg aláírt **szakmai önéletrajzát** és annak részét képező **rendelkezésre állási nyilatkozatot** (abban az esetben, ha a szakember szakmai többlettapasztalattal rendelkezik a megajánlás szerint),

c) a szakember végzettségét illetve képzettségét igazoló bizonyítvány másolatát ha szakképzettséghez kötött a szakember bemutatott szakmai gyakorlata , tevékenysége

Az a) pont szerinti nyilatkozatban ajánlattevő köteles megadni a megajánlott szakember vonatkozásában:

- a szakember nevét, születési helyét és idejét;
- annak az értékelési részszerzőpontra a megjelölését, amelynek tekintetében az adott szakember bemutatásra kerül;
- a szakember szakmai végzettsége illetve képzettsége és a megszerzés időpontja év/ hónap/nap pontossággal ha szakképzettséghez kötött a szakember bemutatott szakmai gyakorlata illetve tevékenysége
- a szakember szakmai gyakorlatának időtartama hónapban kifejezve

Amennyiben ajánlattevő az adott szakember tapasztalata tekintetében 0 hónapnál magasabb megajánlást tesz, úgy ajánlattevő köteles csatolni az adott szakember saját kezűleg aláírt **önéletrajzát** (a fenti b) pont szerinti dokumentum) minimálisan az alábbi tartalommal:

- szakember neve, születési helye, ideje,
- a szakember iskolai végzettsége illetve képzettsége, képzések időpontja tól-ig / év;
- a projekt(ek) megnevezése/ tárgya,
- a szakember által ellátott feladat tárgya (oly módon, hogy abból az értékelés tárgyát képező szakmai tapasztalat egyértelműen megállapítható legyen),
- a szakember által ellátott feladat időtartama (kezdő és befejező időpont, év/ hónap szerint megadva)
- jelenlegi munkáltató neve és címe .

Ajánlatkérő felhívja ajánlattevők figyelmét, hogy a szakember szakmai tapasztalatának alátámasztására a szakember által ellátott feladat időtartamát minden esetben egész számban kifejezett hónapokban kéri megadni. Minden megkezdett hónap egész hónapnak számít.

Ha ajánlattevő olyan szakmai gyakorlatot mutat be a szakember önéletrajzában az értékelési részszerzőpontra tett megajánlás alátámasztására amely tevékenység végzése szakképesítéshez kötött, akkor csak a képzés megszerzését követően teljesített szakmai gyakorlat kerül ajánlatkérő által elfogadásra.

Ajánlatkérő rögzíti, hogy szakmai tapasztalat alatt a naptári hónapban megadott gyakorlati időt érti. A szakmai tapasztalat vonatkozásában, az időben **párhuzamos gyakorlati idők csak egyszer számítanak bele az adott szakember szakmai tapasztalatába.**

A fentiek szerint feltüntetett szakmai többlettapasztalat hónapszámának pedig meg kell egyeznie a Felolvasólapon tett megajánlás mértékével!

Ajánlatkérő rögzíti, hogy a fenti b) pont szerinti önéletrajzot akkor is megfelelőnek értékeli, ha az önéletrajzban a szakmai tapasztalatként bemutatott hónapok száma meghaladja felolvasólapon és a fenti a) pont szerinti alátámasztó nyilatkozatban szereplő hónapszámot.

Amennyiben az önéletrajzban a szakmai tapasztalatként bemutatott hónapok száma nem éri el a Felolvasólapon tett vállalás értékét, úgy ajánlatkérő a Kbt. 71. § (9) bekezdése szerint jár el.

Ajánlatkérő felhívja ajánlattevők figyelmét a Kbt. 71. § (9a) pontjára:

Kbt. 71. § (9a) Ha az ajánlatkérő a 77. § (1) bekezdése szerint meghatározta egy ajánlati elem legkedvezőbb szintjét és az ajánlatban ezen elemre vonatkozó adatokban ellentmondás van, de megállapítható, hogy az ajánlati elemre ettől függetlenül is az elérhető legmagasabb pontszámot kell adni, az ajánlat nem nyilvánítható érvénytelenné és a (9) bekezdés b) pontja nem alkalmazandó.

Az értékelési részszerpontra egy (1) fő szakember szakmai tapasztalata ajánlható meg, nincs lehetőség ugyanazon értékelési részszerpontra több fő szakembert is megjelölni és gyakorlatukat összeadni.

Egy naptári évben maximum 12 hónap gyakorlat szerezhető mert 12 hónapból áll egy naptári év.

Ajánlatkérő a fenti képlet alapján a kerekítés szabályai szerint kettő tizedes jegy pontossággal határozza meg az értékelési pontszámot.

Vonatkozó jogszabályi rendelkezés:

Kbt.76.§ (6) Az értékelési szempontoknak az alábbi követelményeknek kell megfelelniük:
e) nem eredményezhetik ugyanazon ajánlati tartalmi elem többszöri értékelését.

Az összpontszám megállapítása:

Az egyes részszerpontokra adott pontszámok súlyszámmal való szorzása és a szempontok szerinti súlyozott pontok összesítése adja az ajánlattevő összesített pontszámát.

A fentiek szerint kapott pontokat (értékelési pontszám) ajánlatkérő megszorozza az adott részszerponthoz tartozó súlyszámmal, a szorzatokat pedig ajánlatonként összeadja. Az az ajánlat a gazdaságilag legelőnyösebb, amelynek az összpontszáma a legnagyobb. Az összpontszámok egyezősége esetén az az ajánlat a gazdaságilag legelőnyösebb, amelyiknek a magasabb súlyszám értékkel rendelkező értékelési szempontja a legkedvezőbb.

2.rész

Ajánlatkérő az ajánlatokat a Kbt. 76. § (2) bekezdés c) pontja alapján, a **legjobb ár-érték arány elve alapján értékeli az alábbiak szerint.**

Kbt. 76. § (2) bekezdés c) pontja : a legjobb ár-érték arányt megjelenítő olyan - különösen minőségi, környezetvédelmi, szociális - szempontok, amelyek között az ár vagy költség is szerepel.

Ajánlatkérő felhívja ajánlattevők figyelmét, hogy az értékelési részszerpontokra bemutatni kívánt szakemberek nevét az ajánlattételi határidőre benyújtásra kerülő ajánlatban kötelező feltüntetni, hiánypótlására nincs lehetőség, így annak elmulasztása a Kbt. 71. § (8) bekezdés b) pontjára figyelemmel az ajánlat érvénytelenségét eredményezi.

Az ajánlatok értékelési szempontok szerinti tartalmi elemeinek értékelése során adható pontszám alsó és felső határa: 0 és 10, ahol a 0 pont a legrosszabb, a 10 pont a legjobb érték.

	Részszerpont	Súlyszám
1.	Egyösszegű nettó ajánlati ár (nettó Ft)	70
2.	Az ajánlati felhívás III.1.3) pontjában M.2.) alkalmassági követelmény tekintetében megajánlott 1 fő szakember szakmai többlettapasztalata (hónap, minimum 0 hónap, legkedvezőbb szint 36 hónap)	10
3.	A fűtésszerelési kivitelezési munkákat végző 1 fő vezető szakember fűtésszerelési munkák kivitelezése területén szerzett szakmai tapasztalata (hónap, minimum 0 hónap, legkedvezőbb szint 36 hónap)	10
4.	A villamossági kivitelezést végző 1 fő szakember fűtési rendszerek villamossági kivitelezési munkáinak területén szerzett szakmai tapasztalata (hónap, minimum 0 hónap, legkedvezőbb szint 36 hónap)	10

A részszerpontonként kiosztható pontszám tartomány: 0-10 pont.

A módszer (módszerek) ismertetése, amellyel az ajánlatkérő megadja a fenti ponthatárok közötti pontszámot:

1.ÉRTÉKELÉSI RÉSZSZEMPONT: Egyösszegű nettó ajánlati ár

Az **Egyösszegű nettó ajánlati ár** értékelési szempont esetében a szempont szerinti legjobb (legalacsonyabb nettó ajánlati árat tartalmazó) ajánlat a maximális 10 pontot kapja, a többi ajánlat tartalmi elemére pedig a legkedvezőbb tartalmi elemhez viszonyítva, a **fordított arányosítás** módszerével számolja ki a pontszámokat az ajánlatkérő, a Közbeszerzési Hatóság nyertes ajánlattevő kiválasztására szolgáló értékelési szempontrendszer alkalmazásáról szóló útmutatója (KÉ 2020. évi 60. szám; 2020. március 25.) alapján:

$$P = (A_{\text{legjobb}} / A_{\text{vizsgált}}) \times (P_{\text{max}} - P_{\text{min}}) + P_{\text{min}}$$

P: a vizsgált ajánlati elem adott szempontra vonatkozó pontszáma

P_{max}: a pontskála felső határa, azaz 10

P_{min}: a pontskála alsó határa, azaz 0

A_{legjobb}: a legelőnyösebb ajánlat tartalmi eleme

A_{vizsgált}: a vizsgált ajánlat tartalmi eleme

Ajánlatkérő a teljesítéséért felszámított, **egyösszegű nettó ajánlati árat értékeli** az ajánlatok értékelése során. Az egyösszegű nettó ajánlati ár kerül feltüntetésre a szerződéstervezet 2.) pontjában nettó vállalkozási díjként. Ajánlat pozitív egész szám formájában tehető.

Ajánlatkérő a fenti képlet alapján a kerekítés szabályai szerint kettő tizedes jegy pontossággal határozza meg az értékelési pontszámot.

Ajánlattevők az „Egyösszegű nettó ajánlati ár” vonatkozásában tett megajánlás kialakítása során a kiadott közbeszerzési dokumentumok tartalmának ismerete mellett vegyék figyelembe az alábbiakat:

Az ajánlatban szereplő áraknak fix árak kell lennie, vagyis az ajánlattevők semmilyen formában és semmilyen hivatkozással sem tehetnek változó árat tartalmazó ajánlatot. Az ajánlati árak tartalmaznia kell a teljesítés időtartama alatti árváltozásból eredő kockázatot és hasznot is.

Az ajánlattevők csak magyar forintban (HUF) tehetnek ajánlatot és a szerződéskötés valutáneme is csak ez lehet.

Az ajánlatok kidolgozásakor vegyék figyelembe, hogy a nettó ajánlati árak teljeskörűnek kell lennie, vagyis magába kell foglalni minden ajánlattevői kifizetési igényt (kivéve Áfa) . A nettó ajánlati árat úgy kell megadni, hogy az tartalmazzon minden ajánlattevői kifizetési igényt, járulékos költséget, függetlenül azok formájától és forrásától (kivéve Áfa) . A szolgáltatás díja tartalmaz minden, a nyertes ajánlattevő részéről a szerződés tárgyát képező feladatnak az előírt mennyiségben és minőségben történő elvégzésének díját.

A pontozás két tizedesjegy pontossággal történik.

Ajánlatkérő az alábbi értéket meghaladó árat vagy költséget tartalmazó ajánlatot a bírálat során érvénytelenné nyilvánítja: nettó 20 551 181 Ft.

Minőségi értékelési részszerzőpontok

2.ÉRTÉKELÉSI RÉSZSZEMPONT : Az ajánlati felhívás III.1.3) pontjában M.2.) alkalmassági követelmény tekintetében megajánlott 1 fő szakember szakmai többlettapasztalata (hónap , minimum 0 hónap, legkedvezőbb szint 36 hónap)

Ezen értékelési részszerzőpont esetében ajánlatkérő az ajánlattevő személyi állományának szakmai gyakorlatát értékeli. Az ajánlatkérő a felhívás III.1.3) pontjának M.2) alpontjában foglaltak igazolására bemutatott szakember alkalmasság igazolására igénybe vett gyakorlatát az értékelés során nem veszi figyelembe, mert ezek a teljesítéshez szükséges minimális elvárást jelentik!

Ajánlatkérő a Kbt. 76. § (3) bekezdés b) pontja által adott lehetőség szerint az eljárást megindító felhívásban és a közbeszerzési dokumentumokban meghatározott feladatok körében **értéknek tekinti a minél nagyobb szakmai tapasztalattal rendelkező szakemberek bevonását**, mellyel a kivitelezési feladatok ellátásának szakmai színvonala emelhető.

Ajánlatkérő felhívja ajánlattevők figyelmét, hogy a 2. számú értékelési szempontra bemutatni kívánt szakember nevét az ajánlattételi határidőre benyújtásra kerülő ajánlatban kötelező feltüntetni, hiánypótlására nincs lehetőség, így annak elmulasztása a Kbt. 71. § (8) bekezdés b) pontjára figyelemmel az ajánlat érvénytelenségét eredményezi.

Ajánlatkérő

- a minőségi kritérium 1. részszerzőpont keretében azt értékeli, hogy az eljárást megindító felhívás III.1.3) pont M.2. pontjának igazolására bemutatott szakember hány hónap szakmai többlettapasztalattal rendelkezik a **MV-ÉG** jogosultság megszerzéséhez szükséges végzettség és szakmai gyakorlat – megszerzésétől számítva;

Többlét szakmai tapasztalatnak ajánlatkérő az adott szakember esetében az alkalmassági feltételben [eljárást megindító felhívás III.1.3) Műszaki, illetve szakmai alkalmasság M.2. pont] meghatározott, az alkalmassági követelmény teljesítéséhez szükséges szakterületeken szerzett szakmai gyakorlatot fogadja el. Az így meghatározott többlét szakmai tapasztalatnak az egyes alkalmassági feltételek vonatkozásában bemutatott szakemberek esetében az alábbi gyakorlati idő fogadható el:

□ **M.2. pont vonatkozásában megjelölt szakember esetében:**

Az értékelte többléttapasztalatot a jogosultság megszerzéséhez szükséges gyakorlattal egyező, a szakmagyakorlási tevékenységi szakterületnek megfelelő, a 266/2013 (VII.11) Korm. rendelet 11. § (1) bekezdés a)-i) pontjaiban foglaltaknak megfelelő tapasztalatban fogadja el ajánlatkérő.

A fentiek szerinti megajánlásokat ajánlattevő egész számban kifejezett hónapokban köteles megadni. Minden megkezdett hónap egész hónapnak számít.

A Kbt. 77. § (1) bekezdése alapján Ajánlatkérő a fenti alszempontról esetében előírja, hogy a 36 hónapnak megfelelő, vagy azt meghaladó megajánlásokat a maximálisan kiosztható 10 ponttal, míg a 0 hónapnak megfelelő megajánlásokat a minimálisan kiosztható 0 ponttal értékeli.

A fenti értékelési szempont tekintetében az ajánlatok a Közbeszerzési Értesítő 2020. évi 60. szám; 2020. március 25. számában megjelent Útmutató VI. pont 1. számú melléklet A1. bb) pontja szerinti **egyenes arányosítással** kerülnek elbírálásra.

A fenti szempont esetében alkalmazott egyenes arányosítás képlete:

$$P = (A_{\text{vizsgált}} / A_{\text{legjobb}}) \times (P_{\text{max}} - P_{\text{min}}) + P_{\text{min}}$$

P: a vizsgált ajánlati elem adott szempontra vonatkozó pontszáma

P_{max}: a pontskála felső határa, azaz 10

P_{min}: a pontskála alsó határa, azaz 0

A_{vizsgált}: a vizsgált ajánlat tartalmi eleme

A_{legjobb}: a legelőnyösebb ajánlat tartalmi eleme

Ezen értékelési részszerpont esetén az összehasonlítás alapját az ajánlattevő által megajánlott, a felhívás III.1.3) pont M.2) pontja szerinti szakember **alkalmassági követelményen felüli szakmai tapasztalata** (azaz szakmai többléttapasztalata) képezi, melyet az alábbiak figyelembevételével kell megadni:

- Ajánlatkérő által a jelen részszerponttal kapcsolatosan meghatározott minimális megajánlás 0 hónap, az ennél alacsonyabb (azaz negatív) megajánlás esetén az ajánlattevő ajánlata érvénytelen. A 0 hónap megajánlás esetén 0 pontot kap a vonatkozó értékelési részszerpontra ajánlattevő. Ajánlatkérő által a jelen részszerponttal kapcsolatosan meghatározott legkedvezőbb megajánlás, amelyre ajánlattevő a maximális pontot kapja: 36 hónap. Amennyiben az ajánlattevő által bemutatott szakember 36 hónapnál több hónap többléttapasztalattal rendelkezik, ajánlattevő akkor is a maximális 10 pontot kapja, többlétpont nem adható.

- Amennyiben az ajánlattevő által bemutatott szakember 36 hónapnál több hónap többléttapasztalattal rendelkezik és ajánlattevő 36 hónapot meghaladó szakmai gyakorlatot

tüntet fel a felolvasólapon, Ajánlatkérő a képletbe akkor is a maximális ponttal értékelt 36 hónap vállalást helyettesíti be.

Ajánlattevő a fenti értékelési részszenpontra tett megajánlásainak alátámasztásául köteles benyújtani ajánlata részeként:

- a) cégszerűen aláírt nyilatkozatát a szerződés teljesítésébe bevonni kívánt, az értékelési részszenpont vonatkozásában megajánlott szakemberről; **(KD. 3. számú melléklet szerinti nyilatkozat minta)**
- b) a megajánlott szakember saját kezűleg aláírt szakmai önéletrajzát és annak részét képező rendelkezésre állási nyilatkozatot (abban az esetben, ha a szakember szakmai többlettapasztalattal rendelkezik a megajánlás szerint).

Az a) pont szerinti **nyilatkozatban** ajánlattevő köteles megadni a megajánlott szakember vonatkozásában:

- **a szakember nevét, születési helyét és idejét;**
- **annak az értékelési részszenpontnak a megjelölését, amelynek tekintetében az adott szakember bemutatásra kerül;**
- **a kapcsolódó alkalmassági feltétel bekövetkezésének (azaz a felhívás III.1.3) pont M.2. pontja szerinti jogosultság első megszerzésének vagy a megjelölt jogosultság megszerzéséhez szükséges végzettség és szakmai gyakorlat megszerzésének időpontját (év/hónap/nap szerint).**

Amennyiben ajánlattevő az adott szakember többlettapasztalata tekintetében 0 hónapnál magasabb megajánlást tesz, úgy ajánlattevő köteles csatolni az adott szakember saját kezűleg aláírt **önéletrajzát** (a fenti b) pont szerinti dokumentum) minimálisan az alábbi tartalommal:

- **szakember neve, születési helye, ideje, adott esetben a szakember kamarai elektronikus elérési útvonala és tagi azonosító száma továbbá a jogosultság kódja,**
- **a szakember iskolai végzettsége/ képzettsége, képzések időpontja tól-ig / év;**
- **a projekt(ek) megnevezése/ tárgya,**
- **a szakember által ellátott feladat tárgya (oly módon, hogy abból az értékelés tárgyát képező szakmai tapasztalat egyértelműen megállapítható legyen),**
- **a szakember által ellátott feladat időtartama (kezdő és befejező időpont, év/ hónap szerint megadva)**
- **jelenlegi munkáltató neve és címe .**

Ajánlatkérő felhívja ajánlattevők figyelmét, hogy a szakember szakmai tapasztalatának alátámasztására a szakember által ellátott feladat időtartamát minden esetben egész számban kifejezett hónapokban kéri megadni. Minden megkezdett hónap egész hónapnak számít.

Ajánlatkérő rögzíti, hogy szakmai tapasztalat alatt a naptári hónapban megadott gyakorlati időt érti. A szakmai tapasztalat vonatkozásában, az időben **párhuzamos gyakorlati idők csak egyszer számítanak bele az adott szakember szakmai tapasztalatába.**

A fentiek szerint feltüntetett szakmai többlettapasztalat hónapszámának pedig meg kell egyeznie a Felolvasólapon tett megajánlás mértékével!

Ajánlatkérő rögzíti, hogy a fenti b) pont szerinti önéletrajzot akkor is megfelelőnek értékeli, ha az önéletrajzban a többlet szakmai tapasztalatként bemutatott hónapok száma meghaladja felolvasólapon és a fenti a) pont szerinti alátámasztó nyilatkozatban szereplő hónapszámot. Amennyiben az önéletrajzban a többlet szakmai tapasztalatként bemutatott hónapok száma nem éri el a felolvasólapon tett vállalás értékét, úgy ajánlatkérő a Kbt. 71. § (9) bekezdése szerint jár el.

Amennyiben a szakember nem rendelkezik az ajánlattételkor érvényes felhívásban előírt rá irányadó jogosultsággal, úgy a jogosultság megszerzéséhez szükséges gyakorlat nem állhat átfedésben az értékelési részszerpontra tett vállalás alátámasztásaként bemutatott szakmai gyakorlattal. Ezen esetben az önéletrajzban egyértelműen elkülönítve kell feltüntetni az alkalmassági követelményt igazoló és az értékelési részszerpontra tett vállalást alátámasztó szakmai gyakorlatot.

Ajánlatkérő felhívja ajánlattevők figyelmét a Kbt. 71. § (9a) pontjára:

Kbt. 71. § (9a) Ha az ajánlatkérő a 77. § (1) bekezdése szerint meghatározta egy ajánlati elem legkedvezőbb szintjét és az ajánlatban ezen elemre vonatkozó adatokban ellentmondás van, de megállapítható, hogy az ajánlati elemre ettől függetlenül is az elérhető legmagasabb pontszámot kell adni, az ajánlat nem nyilvánítható érvénytelenné és a (9) bekezdés b) pontja nem alkalmazandó.

Az értékelési részszerpontra egy (1) fő szakember szakmai többlettapasztalata ajánlható meg, nincs lehetőség ugyanazon értékelési részszerpontra több fő szakembert is megjelölni és gyakorlatukat összeadni.

Egy naptári évben maximum 12 hónap többletgyakorlat szerezhető mert 12 hónapból áll egy naptári év.

Ajánlatkérő a fenti képlet alapján a kerekítés szabályai szerint kettő tizedes jegy pontossággal határozza meg az értékelési pontszámot.

3. ÉRTÉKELÉSI RÉZSZERPONT: A fűtésszerelési kivitelezési munkákat végző 1 fő vezető szakember fűtésszerelési munkák kivitelezése területén szerzett szakmai tapasztalata (hónap, minimum 0 hónap, legkedvezőbb szint 36 hónap)

Ezen értékelési részszerpont esetében ajánlatkérő az ajánlattevő személyi állományának szakmai gyakorlatát értékeli.

Ajánlatkérő a Kbt. 76. § (3) bekezdés b) pontja által adott lehetőség szerint az eljárást megindító felhívásban és a közbeszerzési dokumentumokban meghatározott feladatok körében **értéknek tekinti a minél nagyobb szakmai tapasztalattal rendelkező szakemberek bevonását**, mellyel a kivitelezési feladatok ellátásának szakmai színvonala emelhető.

Ajánlatkérő felhívja ajánlattevők figyelmét, hogy a 3. számú értékelési szempontra bemutatni kívánt szakember nevét az ajánlattételi határidőre benyújtásra kerülő ajánlatban kötelező feltüntetni, hiánypótlására nincs lehetőség, így annak elmulasztása a Kbt. 71. § (8) bekezdés b) pontjára figyelemmel az ajánlat érvénytelenségét eredményezi.

Ajánlatkérő az értékelésre kerülő szakmai tapasztalatnak a jelen beszerzés eredményeképpen megkötésre kerülő vállalkozási szerződés teljesítése során a

teljesítésbe bevonni kívánt fűtésszerelési kivitelezési munkákat végző 1 fő vezető szakember korábbi fűtésszerelési kivitelezési munkák területén szerzett szakmai tapasztalatát tekinti. Ajánlatkérő csak az 1 fő kulcs szakember gyakorlatát értékeli és nem valamennyi fűtésszerelési kivitelezési munkákban részt vevő szakembert.

Tekintettel arra, hogy ajánlatkérő a fentiek szerinti kulcs szakember teljesítésbe történő bevonását várja el ajánlattevőtől a fűtésszerelési kivitelezési munkák fizikai megvalósításába, értelemszerűen ha ezen kivitelezési munka elvégzése szakképesítéshez kötött, akkor csak olyan kulcs szakember jelölhető meg az értékelési részszerpontra aki a tevékenység végzéséhez szükséges képesítéssel rendelkezik.

Ajánlatkérő az adott építési tevékenységhez szükséges képesítések szükségességének megítélése tekintetében az alábbi jogszabály rendelkezési szerint jár el, ezért felhívja arra ajánlattevők figyelmét is:

34/2021. (VII. 26.) ITM rendelet egyes ipari és kereskedelmi tevékenységek gyakorlásához szükséges képesítésekről, valamint egyes műszaki szabályozási tárgyú miniszteri rendeletek módosításáról

A fentiek szerinti megajánlásokat ajánlattevő egész számban kifejezett hónapokban köteles megadni. Minden megkezdett hónap egész hónapnak számít.

A Kbt. 77. § (1) bekezdése alapján Ajánlatkérő a fenti alszerpont esetében előírja, hogy a 36 hónapnak megfelelő, vagy azt meghaladó megajánlásokat a maximálisan kiosztható 10 ponttal, míg a 0 hónapnak megfelelő megajánlásokat a minimálisan kiosztható 0 ponttal értékeli.

A fenti értékelési szempont tekintetében az ajánlatok a Közbeszerzési Értesítő 2020. évi 60. szám; 2020. március 25. számában megjelent Útmutató VI. pont 1. számú melléklet A1. bb) pontja szerinti **egyenes arányosítással** kerülnek elbírálásra.

A fenti szempont esetében alkalmazott egyenes arányosítás képlete:

$$P = (A_{\text{vizsgált}} / A_{\text{legjobb}}) \times (P_{\text{max}} - P_{\text{min}}) + P_{\text{min}}$$

P: a vizsgált ajánlati elem adott szempontra vonatkozó pontszáma

P_{max}: a pontskála felső határa, azaz 10

P_{min}: a pontskála alsó határa, azaz 0

A_{vizsgált}: a vizsgált ajánlat tartalmi eleme

A_{legjobb}: a legelőnyösebb ajánlat tartalmi eleme

-Ajánlatkérő által a jelen részszerponttal kapcsolatosan meghatározott minimális megajánlás 0 hónap, az ennél alacsonyabb (azaz negatív) megajánlás esetén az ajánlattevő ajánlata érvénytelen. A 0 hónap megajánlás esetén 0 pontot kap a vonatkozó értékelési részszerpontra ajánlattevő. Ajánlatkérő által a jelen részszerponttal kapcsolatosan meghatározott legkedvezőbb megajánlás, amelyre ajánlattevő a maximális pontot kapja: 36 hónap. Amennyiben az ajánlattevő által bemutatott szakember 36 hónapnál több hónap szakmai tapasztalattal rendelkezik, ajánlattevő akkor is a maximális 10 pontot kapja, többpont nem adható.

-Amennyiben az ajánlattevő által bemutatott szakember 36 hónapnál több hónap szakmai tapasztalattal rendelkezik és ajánlattevő 36 hónapot meghaladó szakmai gyakorlatot tüntet fel a Felolvasólapon, Ajánlatkérő a képletbe akkor is a maximális ponttal értékelt 36 hónap vállalást helyettesíti be.

Ajánlattevő a fenti értékelési részszepontra tett megajánlásainak alátámasztásául köteles benyújtani ajánlata részeként:

a) **cégszerűen aláírt nyilatkozatát** a szerződés teljesítésébe bevonni kívánt, az értékelési részszepontra vonatkozásában megajánlott szakemberről; (KD. 3. számú melléklet szerinti nyilatkozat minta)

b) a megajánlott szakember saját kezűleg aláírt **szakmai önéletrajzát** és annak részét képező **rendelkezésre állási nyilatkozatot** (abban az esetben, ha a szakember szakmai többlettapasztalattal rendelkezik a megajánlás szerint),

c) a szakember **végzettségét illetve képzettségét igazoló bizonyítvány másolatát** ha **szakképzettséghez kötött a szakember bemutatott szakmai gyakorlata , tevékenysége**

Az a) pont szerinti **nyilatkozatban** ajánlattevő köteles megadni a megajánlott szakember vonatkozásában:

- **a szakember nevét, születési helyét és idejét;**
- **annak az értékelési részszepontra a megjelölését, amelynek tekintetében az adott szakember bemutatásra kerül;**
- **a szakember szakmai végzettsége illetve képzettsége és a megszerzés időpontja év hónap nap pontosággal ha szakképzettséghez kötött a szakember bemutatott szakmai gyakorlata illetve tevékenysége**
- **a szakember szakmai gyakorlatának időtartama hónapban kifejezve**

Amennyiben ajánlattevő az adott szakember tapasztalata tekintetében 0 hónapnál magasabb megajánlást tesz, úgy ajánlattevő köteles csatolni az adott szakember saját kezűleg aláírt **önéletrajzát** (a fenti b) pont szerinti dokumentum) minimálisan az alábbi tartalommal:

- **szakember neve, születési helye, ideje,**
- **a szakember iskolai végzettsége illetve képzettsége, képzések időpontja tól-ig / év;**
- **a projekt(ek) megnevezése/ tárgya,**
- **a szakember által ellátott feladat tárgya (oly módon, hogy abból az értékelés tárgyát képező szakmai tapasztalat egyértelműen megállapítható legyen),**
- **a szakember által ellátott feladat időtartama (kezdő és befejező időpont, év/ hónap szerint megadva)**
- **jelenlegi munkáltató neve és címe .**

Ajánlatkérő felhívja ajánlattevők figyelmét, hogy a szakember szakmai tapasztalatának alátámasztására a szakember által ellátott feladat időtartamát minden esetben egész számban kifejezett hónapokban kéri megadni. Minden megkezdett hónap egész hónapnak számít.

Ha ajánlattevő olyan szakmai gyakorlatot mutat be a szakember önéletrajzában az értékelési részszepontra tett megajánlás alátámasztására amely tevékenység végzése

szakképesítéshez kötött, akkor csak a képesítés megszerzését követően teljesített szakmai gyakorlat kerül ajánlatkérő által elfogadásra.

Ajánlatkérő rögzíti, hogy szakmai tapasztalat alatt a naptári hónapban megadott gyakorlati időt érti. A szakmai tapasztalat vonatkozásában, az időben **párhuzamos gyakorlati idők csak egyszer számítanak bele az adott szakember szakmai tapasztalatába.**

A fentiek szerint feltüntetett szakmai többlettapasztalat hónapszámának pedig meg kell egyeznie a Felolvasólapon tett megajánlás mértékével!

Ajánlatkérő rögzíti, hogy a fenti b) pont szerinti önéletrajzot akkor is megfelelőnek értékeli, ha az önéletrajzban a szakmai tapasztalatként bemutatott hónapok száma meghaladja felolvasólapon és a fenti a) pont szerinti alátámasztó nyilatkozatban szereplő hónapszámot. Amennyiben az önéletrajzban a szakmai tapasztalatként bemutatott hónapok száma nem éri el a Felolvasólapon tett vállalás értékét, úgy ajánlatkérő a Kbt. 71. § (9) bekezdése szerint jár el.

Ajánlatkérő felhívja ajánlattevők figyelmét a Kbt. 71. § (9a) pontjára:

Kbt. 71. § (9a) Ha az ajánlatkérő a 77. § (1) bekezdése szerint meghatározta egy ajánlati elem legkedvezőbb szintjét és az ajánlatban ezen elemre vonatkozó adatokban ellentmondás van, de megállapítható, hogy az ajánlati elemre ettől függetlenül is az elérhető legmagasabb pontszámot kell adni, az ajánlat nem nyilvánítható érvénytelenné és a (9) bekezdés b) pontja nem alkalmazandó.

Az értékelési részszempontra egy (1) fő szakember szakmai tapasztalata ajánlható meg, nincs lehetőség ugyanazon értékelési részszempontra több fő szakembert is megjelölni és gyakorlatukat összeadni.

Egy naptári évben maximum 12 hónap gyakorlat szerezhető mert 12 hónapból áll egy naptári év.

Ajánlatkérő a fenti képlet alapján a kerekítés szabályai szerint kettő tizedes jegy pontossággal határozza meg az értékelési pontszámot.

4.ÉRTÉKELÉSI RÉZSZEMPONT: A villamossági kivitelezést végző 1 fő szakember fűtési rendszerek villamossági kivitelezési munkáinak területén szerzett szakmai tapasztalata (hónap, minimum 0 hónap, legkedvezőbb szint 36 hónap)

Ezen értékelési részszempontra esetében ajánlatkérő az ajánlattevő személyi állományának szakmai gyakorlatát értékeli.

Ajánlatkérő a Kbt. 76. § (3) bekezdés b) pontja által adott lehetőség szerint az eljárást megindító felhívásban és a közbeszerzési dokumentumokban meghatározott feladatok körében **értéknek** tekinti a minél nagyobb szakmai tapasztalattal rendelkező szakemberek bevonását, mellyel a kivitelezési feladatok ellátásának szakmai színvonala emelhető.

Ajánlatkérő felhívja ajánlattevők figyelmét, hogy a 4. számú értékelési szempontra bemutatni kívánt szakember nevét az ajánlattételi határidőre benyújtásra kerülő

ajánlatban kötelező feltüntetni, hiánypótlására nincs lehetőség, így annak elmulasztása a Kbt. 71. § (8) bekezdés b) pontjára figyelemmel az ajánlat érvénytelenségét eredményezi.

Ajánlatkérő az értékelésre kerülő szakmai tapasztalatnak a jelen beszerzés eredményeképpen megkötésre kerülő vállalkozási szerződés teljesítése során a teljesítésbe bevonni kívánt - a fűtési rendszer villamossági kivitelezési munkáit végző- 1 fő vezető szakember korábbi fűtési rendszerek villamossági kivitelezési munkái területén szerzett szakmai tapasztalatát tekinti. Ajánlatkérő csak az 1 fő kulcs szakember gyakorlatát értékeli és nem valamennyi a fűtési rendszerek villamossági kivitelezési munkáiban résztvevő szakembert.

Tekintettel arra, hogy ajánlatkérő a fentiek szerinti kulcs szakember teljesítésbe történő bevonását várja el ajánlattevőtől a fűtési rendszerek villamosági kivitelezési munkáinak fizikai megvalósításába, értelemszerűen ha ezen kivitelezési munka elvégzése szakképesítéshez kötött, akkor csak olyan kulcs szakember jelölhető meg az értékelési részszerpontra aki a tevékenység végzéséhez szükséges képesítéssel rendelkezik.

Ajánlatkérő az adott építési tevékenységhez szükséges képesítések szükségességének megítélése tekintetében az alábbi jogszabály rendelkezési szerint jár el, ezért felhívja arra ajánlattevők figyelmét is:

34/2021. (VII. 26.) ITM rendelet egyes ipari és kereskedelmi tevékenységek gyakorlásához szükséges képesítésekről, valamint egyes műszaki szabályozási tárgyú miniszteri rendeletek módosításáról

A fentiek szerinti megajánlásokat ajánlattevő egész számban kifejezett hónapokban köteles megadni. Minden megkezdett hónap egész hónapnak számít.

A Kbt. 77. § (1) bekezdése alapján Ajánlatkérő a fenti alszerpont esetében előírja, hogy a 36 hónapnak megfelelő, vagy azt meghaladó megajánlásokat a maximálisan kiosztható 10 ponttal, míg a 0 hónapnak megfelelő megajánlásokat a minimálisan kiosztható 0 ponttal értékeli.

A fenti értékelési szempont tekintetében az ajánlatok a Közbeszerzési Értesítő 2020. évi 60. szám; 2020. március 25. számában megjelent Útmutató VI. pont 1. számú melléklet A1. bb) pontja szerinti **egyenes arányosítással** kerülnek elbírálásra.

A fenti szempont esetében alkalmazott egyenes arányosítás képlete:

$$P = (\text{Avizsgált} / \text{Alegjobb}) \times (P_{\text{max}} - P_{\text{min}}) + P_{\text{min}}$$

P: a vizsgált ajánlati elem adott szempontra vonatkozó pontszáma

P_{max}: a pontskála felső határa, azaz 10

P_{min}: a pontskála alsó határa, azaz 0

Avizsgált: a vizsgált ajánlat tartalmi eleme

Alegjobb: a legelőnyösebb ajánlat tartalmi eleme

-Ajánlatkérő által a jelen részszerponttal kapcsolatosan meghatározott minimális megajánlás 0 hónap, az ennél alacsonyabb (azaz negatív) megajánlás esetén az ajánlattevő ajánlata érvénytelen. A 0 hónap megajánlás esetén 0 pontot kap a vonatkozó értékelési részszerpontra

ajánlattevő. Ajánlatkérő által a jelen részszerzőponttal kapcsolatosan meghatározott legkedvezőbb megajánlás, amelyre ajánlattevő a maximális pontot kapja: 36 hónap. Amennyiben az ajánlattevő által bemutatott szakember 36 hónapnál több hónap szakmai tapasztalattal rendelkezik, ajánlattevő akkor is a maximális 10 pontot kapja, többletpont nem adható.

-Amennyiben az ajánlattevő által bemutatott szakember 36 hónapnál több hónap szakmai tapasztalattal rendelkezik és ajánlattevő 36 hónapot meghaladó szakmai gyakorlatot tüntet fel a Felolvasólapon, Ajánlatkérő a képletbe akkor is a maximális ponttal értékelt 36 hónap vállalást helyettesíti be.

Ajánlattevő a fenti értékelési részszerzőpontra tett megajánlásainak alátámasztásául köteles benyújtani ajánlata részeként:

- a) **cégszerűen aláírt nyilatkozatát** a szerződés teljesítésébe bevonni kívánt, az értékelési részszerzőpont vonatkozásában megajánlott szakemberről; (KD. 3. számú melléklet szerinti nyilatkozat minta)
- b) a megajánlott szakember saját kezűleg aláírt **szakmai önéletrajzát** és annak részét képező **rendelkezésre állási nyilatkozatot** (abban az esetben, ha a szakember szakmai többlettapasztalattal rendelkezik a megajánlás szerint),
- c) a **szakember végzettségét illetve képzettségét igazoló bizonyítvány másolatát** ha **szakképzettséghez kötött a szakember bemutatott szakmai gyakorlata , tevékenysége**

Az a) pont szerinti **nyilatkozatban** ajánlattevő köteles megadni a megajánlott szakember vonatkozásában:

- a szakember nevét, születési helyét és idejét;
- annak az értékelési részszerzőpontnak a megjelölését, amelynek tekintetében az adott szakember bemutatásra kerül;
- a szakember szakmai végzettsége illetve képzettsége és a megszerzés időpontja év/ hónap/nap pontosággal ha szakképzettséghez kötött a szakember bemutatott szakmai gyakorlata illetve tevékenysége
- a szakember szakmai gyakorlatának időtartama hónapban kifejezve

Amennyiben ajánlattevő az adott szakember tapasztalata tekintetében 0 hónapnál magasabb megajánlást tesz, úgy ajánlattevő köteles csatolni az adott szakember saját kezűleg aláírt **önéletrajzát** (a fenti b) pont szerinti dokumentum) minimálisan az alábbi tartalommal:

- **szakember neve, születési helye, ideje,**
- **a szakember iskolai végzettsége illetve képzettsége, képzések időpontja tól-ig / év;**
- **a projekt(ek) megnevezése/ tárgya,**
- **a szakember által ellátott feladat tárgya (oly módon, hogy abból az értékelés tárgyát képező szakmai tapasztalat egyértelműen megállapítható legyen),**
- **a szakember által ellátott feladat időtartama (kezdő és befejező időpont, év/ hónap szerint megadva)**
- **jelenlegi munkáltató neve és címe .**

Ajánlatkérő felhívja ajánlattevők figyelmét, hogy a szakember szakmai tapasztalatának alátámasztására a szakember által ellátott feladat időtartamát minden esetben egész számban kifejezett hónapokban kéri megadni. Minden megkezdett hónap egész hónapnak számít.

Ha ajánlattevő olyan szakmai gyakorlatot mutat be a szakember önéletrajzában az értékelési részszerpontra tett megajánlás alátámasztására amely tevékenység végzése szakképesítéshez kötött, akkor csak a képesítés megszerzését követően teljesített szakmai gyakorlat kerül ajánlatkérő által elfogadásra.

Ajánlatkérő rögzíti, hogy szakmai tapasztalat alatt a naptári hónapban megadott gyakorlati időt érti. A szakmai tapasztalat vonatkozásában, az időben **párhuzamos gyakorlati idők csak egyszer számítanak bele az adott szakember szakmai tapasztalatába.**

A fentiek szerint feltüntetett szakmai többlettapasztalat hónapszámának pedig meg kell egyeznie a Felolvasólapon tett megajánlás mértékével!

Ajánlatkérő rögzíti, hogy a fenti b) pont szerinti önéletrajzot akkor is megfelelőnek értékeli, ha az önéletrajzban a szakmai tapasztalatként bemutatott hónapok száma meghaladja felolvasólapon és a fenti a) pont szerinti alátámasztó nyilatkozatban szereplő hónapszámot. Amennyiben az önéletrajzban a szakmai tapasztalatként bemutatott hónapok száma nem éri el a Felolvasólapon tett vállalás értékét, úgy ajánlatkérő a Kbt. 71. § (9) bekezdése szerint jár el.

Ajánlatkérő felhívja ajánlattevők figyelmét a Kbt. 71. § (9a) pontjára:

Kbt. 71. § (9a) Ha az ajánlatkérő a 77. § (1) bekezdése szerint meghatározta egy ajánlati elem legkedvezőbb szintjét és az ajánlatban ezen elemre vonatkozó adatokban ellentmondás van, de megállapítható, hogy az ajánlati elemre ettől függetlenül is az elérhető legmagasabb pontszámot kell adni, az ajánlat nem nyilvánítható érvénytelenné és a (9) bekezdés b) pontja nem alkalmazandó.

Az értékelési részszerpontra egy (1) fő szakember szakmai tapasztalata ajánlható meg, nincs lehetőség ugyanazon értékelési részszerpontra több fő szakembert is megjelölni és gyakorlatukat összeadni.

Egy naptári évben maximum 12 hónap gyakorlat szerezhető mert 12 hónapból áll egy naptári év.

Ajánlatkérő a fenti képlet alapján a kerekítés szabályai szerint kettő tizedes jegy pontossággal határozza meg az értékelési pontszámot.

Vonatkozó jogszabályi rendelkezés:

Kbt.76.§ (6) Az értékelési szempontoknak az alábbi követelményeknek kell megfelelniük:
e) nem eredményezhetik ugyanazon ajánlati tartalmi elem többszöri értékelését.

Az összpontszám megállapítása:

Az egyes részszerpontokra adott pontszámok súlyszámmal való szorzása és a szempontok szerinti súlyozott pontok összesítése adja az ajánlattevő összesített pontszámát.

A fentiek szerint kapott pontokat (értékelési pontszám) ajánlatkérő megszorozza az adott részszerzőhöz tartozó súlyszámmal, a szorzatokat pedig ajánlatonként összeadja. Az az ajánlat a gazdaságilag legelőnyösebb, amelynek az összpontszáma a legnagyobb. Az összpontszámok egyezősége esetén az az ajánlat a gazdaságilag legelőnyösebb, amelyiknek a magasabb súlyszám értékkel rendelkező értékelési szempontja a legkedvezőbb.

1.10.2. Tájékoztatás az elektronikus árlejtésről

Elektronikus árlejtés a jelen közbeszerzési eljárásban nem kerül alkalmazásra.

1.11. Formai és egyéb követelmények, ajánlat benyújtása

1.11.1. A Kbt. 66. § (1) bekezdése alapján az ajánlatot a gazdasági szereplőnek a közbeszerzési dokumentumokban meghatározott tartalmi és formai követelményeknek megfelelően kell elkészítenie és benyújtania.

1.11.2. Ahol az ajánlatkérő a közbeszerzési eljárás során valamely dokumentum benyújtását írja elő, a dokumentumot az EKR-ben kitöltött elektronikus űrlap alkalmazásával kell benyújtani, vagy – *amennyiben az adott dokumentumra elektronikus űrlap nem áll rendelkezésre* – **papíralapú dokumentum egyszerű elektronikus másolata formájában.**

Amennyiben valamely nyilatkozatminta az EKR-ben elektronikus űrlapként rendelkezésre áll, a nyilatkozatot az elektronikus űrlap kitöltése útján kell az ajánlat részeként megtenni.

1.11.3. Ajánlatkérő tájékoztatja ajánlattevőket arról, hogy az ajánlattevő érdekkörében felmerült bármilyen késedelemről fakadó következményeket az ajánlattevő viseli. Ajánlatkérő az ajánlatokat, egyéb dokumentumokat késedelmesen benyújtó ajánlattevő (k) től indokként nem fogad el semmiféle akadályozó körülményt.

Ajánlatkérő felhívja a figyelmet, hogy az eljárással kapcsolatos valamennyi határidővel kapcsolatosan a közép-európai idő (CET) irányadó.

Az ajánlatban lévő, minden – ajánlattevő által készített – dokumentumot (nyilatkozatot) – ide nem értve az EKR-ben elektronikus űrlapként rendelkezésre álló nyilatkozatokat – **a végén alá kell írnia az adott gazdálkodó szervezetnél erre jogosult(ak)nak vagy olyan személynek, vagy személyeknek, aki(k) erre a jogosult személy(ek)től írásos felhatalmazást kaptak,** tekintettel a cégnyilvánosságról, a bírósági cégeljárásról és a végelszámolásról szóló 2006. évi V. törvény (a továbbiakban: Ctv.) 8-9. § rendelkezésében foglaltakra.

1.11.6. Ajánlatkérő felhívja a figyelmet arra, hogy az eljárásnak, az ajánlatnak és a szerződésnek a kizárólagos nyelve a magyar. Az eljárás során mindennemű közlés magyar nyelven történik, kommunikáció semmilyen más nyelven nem fogadható el. Amennyiben bármely becsatolt dokumentum, igazolás, nyilatkozat, stb. nem magyar nyelven kerül kiállításra, úgy azt legalább az ajánlattevő általi magyar nyelvű fordításban is kérjük becsatolni. Természetesen a hiteles fordítás is megfelelő, de a Kbt. 47. § (2) bekezdése alapján ajánlatkérő a nem magyar nyelven benyújtott dokumentumok ajánlattevő általi fordítását is elfogadja.

47. § (1) Ahol e törvény a közbeszerzési eljárás során jegyzőkönyv készítését írja elő, ez a követelmény a közjegyző jelenlétében lefolytatott cselekmények esetében közokiratba foglalással is teljesíthető.

(2) * *Az ajánlatkérő a nem magyar nyelven benyújtott dokumentumok ajánlattevő általi fordítását is köteles elfogadni.*

(2a) * *Ha a 41/C. § (1) bekezdés e)-f) pontja alapján az ajánlatok benyújtása egészében papíralapon történik és ahol e törvény vagy e törvény felhatalmazása alapján megalkotott jogszabály alapján az ajánlatkérő a közbeszerzési eljárás során valamely dokumentum benyújtását írja elő, a dokumentum - ha jogszabály eltérően nem rendelkezik - egyszerű másolatban is benyújtható. Az ajánlatkérő előírhatja az olyan nyilatkozat eredeti vagy - ha az ajánlatkérő lehetővé teszi - hiteles másolatban történő benyújtását, amely közvetlenül valamely követelés érvényesítésének alapjául szolgál (különösen garanciavállaló nyilatkozat vagy kezességvállalásról szóló nyilatkozat). Az ajánlat 68. § (2) bekezdése szerint benyújtott egy eredeti példányának a 66. § (2) bekezdése szerinti nyilatkozat eredeti aláírt példányát kell tartalmaznia.*

(3) *Ha az Európai Uniót kívül letelepedett ajánlattevő letelepedési helye szerinti országban az e törvény által megkövetelt igazolás nem létezik, az ajánlatkérő jogosult elfogadni az adott igazolással egyenértékű igazolást, illetve dokumentumot is.*

1.11.7. Ahol a Kbt. törvény vagy Kbt., illetve a felhatalmazása alapján megalkotott külön jogszabály alapján az ajánlatkérő a közbeszerzési eljárás során valamely dokumentum benyújtását írja elő, a dokumentum – ha jogszabály eltérően nem rendelkezik – egyszerű elektronikus másolatban is benyújtható.

1.11.8. Egyéb információk, az EKR-ben elektronikus úton megtett nyilatkozatokkal szemben támasztott követelmények

Ahol az ajánlatkérő a közbeszerzési eljárás során valamely dokumentum benyújtását írja elő, a dokumentum benyújtható az EKR-ben kitöltött elektronikus űrlap alkalmazásával, vagy – *amennyiben az adott dokumentumra elektronikus űrlap nem áll rendelkezésre* – papíralapú dokumentum egyszerű elektronikus másolata formájában.

Amennyiben valamely nyilatkozatminta az EKR-ben elektronikus űrlapként rendelkezésre áll, a nyilatkozatot az elektronikus űrlap kitöltése útján kell az ajánlat részeként megtenni.

Amennyiben az EKR-ben az adott dokumentumra vonatkozó elektronikus űrlap nem áll rendelkezésre, a nyilatkozat csatolható az EKR-ben legalább fokozott biztonságú elektronikus aláírással ellátott dokumentumként is, az ajánlatkérő azonban nem követeli meg elektronikus aláírás alkalmazását.

Ajánlattevőnek nyilatkoznia kell a vonatkozó EKR űrlap felhasználásával, hogy nem áll az eljárást megindító felhívásban előírt kizáró okok hatálya alatt, továbbá a Kbt. 62. § (1) bekezdés k) pont kb) alpontjára vonatkozóan a külön jogszabályban meghatározottak szerint kell a részletes adatokat megadni (A nyilatkozatminták az EKR-ben elektronikus űrlapként rendelkezésre állnak) A részletszabályok az ajánlattételi felhívásban és a 321/2015. (X. 30.) Korm. rendelet a közbeszerzési eljárásokban az alkalmasság és a kizáró okok igazolásának, valamint a közbeszerzési műszaki leírás meghatározásának módjáról jogszabály 17.§ -ban :

17. § (1) Az ajánlattevőnek és a részvételre jelentkezőnek ajánlatában, illetve részvételi jelentkezésében a Kbt. Harmadik Része szerint lefolytatott közbeszerzési eljárásban egyszerű nyilatkozatot kell benyújtania arról, hogy nem tartozik a felhívásban előírt kizáró okok hatálya alá, valamint a Kbt. 62. § (1) bekezdés k) pont kb) pontját a 8. § i) pont ib) alpontja és a 10. § g) pont gb) alpontjában foglaltak szerint kell igazolnia. Az egységes európai közbeszerzési dokumentum nem alkalmazandó, azonban az ajánlatkérő köteles elfogadni, ha az

ajánlattevő vagy a részvételre jelentkező a 7. § szerinti - korábbi közbeszerzési eljárásban felhasznált - egységes európai közbeszerzési dokumentumot nyújt be, feltéve, hogy az abban foglalt információk megfelelnek a valóságnak, és tartalmazzák az ajánlatkérő által a kizáró okok és az alkalmasság igazolása tekintetében megkövetelt információkat. Az egységes európai közbeszerzési dokumentumban foglalt információk valóságtartalmáért az ajánlattevő felel.

*(1a) * Ha a gazdasági szereplőt a Kbt. 62. § (1) bekezdés h) vagy j) pontja szerinti okból az e pontokban meghatározott határidőn belül korábbi közbeszerzési vagy koncessziós beszerzési eljárásból kizárták, és a kizárás tekintetében jogorvoslatra nem került sor, vagy ha a 63. § (1) bekezdés a) és b) pontjában foglalt kizáró ok szerinti valamely körülmény fennáll, az ajánlattevő vagy részvételre jelentkező (1) bekezdés szerinti nyilatkozatának tartalmaznia kell a korábbi kizárás körülményeinek, illetve az érintett cselekménynek a részletes leírását.*

*(1b) * A Kbt. 62. § (1) bekezdés c) pontjában foglalt helyzetek fennállása esetén a Kbt. 62. § (1a) bekezdése tekintetében az ajánlattevő vagy részvételre jelentkező (1) bekezdés szerinti nyilatkozatának tartalmaznia kell a szerződés teljesítésére való képességével kapcsolatos információkat.*

(2) Az alvállalkozó és adott esetben az alkalmasság igazolásában résztvevő más szervezet vonatkozásában az ajánlattevő vagy részvételre jelentkező nyilatkozatot nyújt be arról, hogy az érintett gazdasági szereplők vonatkozásában nem állnak fenn az eljárásban előírt kizáró okok.

(3) Ha az ajánlatkérő a Kbt. 117. §-a alapján önállóan kialakított szabályok szerint jár el, a felhívásban előírt kizáró okok igazolásának módját e rendeletben meghatározottak szerint írhatja elő.

Az EKR-ben az alábbi dokumentumok vonatkozásában található elektronikus űrlap melyek használta kötelező :

Nyilatkozat a (z)

- **Felolvasólap vonatkozásában;**
- **Kbt. 62. § (1) bek. k) kb) pont alapján;**
- **Kbt. 66. § (2) bek. alapján;**
- **NYILATKOZAT Kbt. 66. § (6) bek. (nemleges tartalom esetén is benyújtandó)**
- **Nyilatkozat folyamatban levő változásbejegyzési eljárásról; (nemleges tartalom esetén is benyújtandó)**
- **Nyilatkozat kizáró okok tekintetében**
- **NYILATKOZAT kizáró okokról az alvállalkozók és a kapacitásait rendelkezésre bocsátó szervezetek vonatkozásában**
- **NYILATKOZAT üzleti titokról (nemleges tartalom esetén is benyújtandó)**
- **Gazdasági szereplőkre vonatkozó információk című EKR nyilatkozat (melyet az ajánlattevő (és adott esetben a kapacitást rendelkezésre bocsátó szervezet) regisztrált adatainak felhasználásával generál le az EKR rendszer, és az esetlegesen hiányzó adatok az ajánlat összeállításának kezdetén az ajánlattevő alapadatainak rögzítésekor pótolhatóak, kérjük az alap adatokat teljeskörűen megadni)**
- **NYILATKOZAT Kbt.65.§ (7) bekezdése tekintetében**
- **NYILATKOZAT Az eljárást megindító felhívásban előírt alkalmassági előírások**

vonatkozásában bemutatott szakemberekről

A felsorolt dokumentumok vonatkozásában a nyilatkozattétel az elektronikus űrlapok kitöltésével valósul meg. Az elektronikus úton megtett nyilatkozatokkal kapcsolatban a Kbt. az irányadó.

Az EKR-ben – az elektronikus űrlapok kivételével – benyújtandó (feltöltött) elektronikus dokumentumokat az ajánlatkérő .pdf fájlformátumban kéri benyújtani.

A feltöltött fájlok nem tartalmazhatnak jelszavas vagy egyéb védelmet.

Az EKR felületre feltölthető dokumentum mérete maximum 25 MB/dokumentum.

Amennyiben az EKR-ben az ajánlat részeként csatolt dokumentum nem tesz eleget a közbeszerzési dokumentumokban előírt, a dokumentumok informatikai jellemzőire vonatkozó követelménynek, de az ajánlatkérő számára olvasható, illetve megjeleníthető, az ajánlatkérő – ha azt nem tartja szükségesnek – nem köteles hiánypótlásra felhívni az ajánlattevőt, és úgy kell tekinteni, hogy az ajánlat megfelelt az előírt követelményeknek. Amennyiben az ajánlat részeként csatolt dokumentum nem tesz eleget a közbeszerzési dokumentumokban előírt informatikai követelménynek és az ajánlatkérő számára nem olvasható, illetve jeleníthető meg, ez nem tekinthető formai hiányosságnak, azt úgy kell kezelni, mintha az ajánlattevő az érintett dokumentumot nem nyújtotta volna be és a Kbt. hiánypótlásra vonatkozó szabályaira figyelemmel kell eljárni.

Amennyiben az EKR-ben az ajánlat részeként csatolt dokumentum eleget tesz a közbeszerzési dokumentumokban meghatározott, az ajánlat részét képező dokumentumok informatikai jellemzőire vonatkozó követelményeknek, de az egyéb okból nem olvasható, illetve nem jeleníthető meg, az ajánlattevőt az ajánlatkérő felhívja az ajánlat olvashatóságához és megjeleníthetőségéhez szükséges szoftver megnevezésére.

Az ajánlatkérő csupán általánosan hozzáférhető, ingyenes vagy szabad szoftvert köteles igénybe venni az ajánlatok olvasásához és megjeleníthetőségéhez az ajánlattevő előbbi nyilatkozata alapján. Amennyiben a dokumentum tartalma ezt követően sem határozható meg, azt úgy kell kezelni, mintha az ajánlattevő az érintett dokumentumot nem nyújtotta volna be és a Kbt. hiánypótlásra vonatkozó szabályaira figyelemmel kell eljárni.

Hitelesített dokumentum: Ahol a Kbt. vagy annak végrehajtási rendelete közjegyző vagy szakmai, illetve gazdasági kamara által hitelesített nyilatkozat benyújtását írja elő, a dokumentum benyújtható a papír alapon hitelesített dokumentum egyszerű elektronikus másolataként vagy olyan formában is, ahol a papír alapon vagy legalább fokozott biztonságú elektronikus aláírással elektronikus úton megtett nyilatkozatot közjegyző – legalább fokozott biztonságú elektronikus aláírással vagy bélyegzővel – elektronikusan látta el hitelesítéssel.

1.12. Az ajánlat tartalma, az ajánlat részeként benyújtandó dokumentumok

1.12.1. Az ajánlatnak tartalmaznia kell **Felolvasólapot**, amelyen feltüntetésre kerülnek a rendelkezésre bocsátott elektronikus űrlap szerinti tartalmi elemek.

1.12.2. A Kbt. 66. § (2) bekezdése alapján az ajánlattevőnek ajánlatában **kifejezetten nyilatkoznia kell** az ajánlati felhívás feltételeire, a szerződés megkötésére és teljesítésére, valamint a kért ellenszolgáltatásra vonatkozóan. (A **nyilatkozatminta elektronikus űrlapként**

rendelkezésre áll.)

1.12.3. Nyilatkozat közös ajánlattételről és együttműködési megállapodás (IV.1. sz. melléklet) (adott esetben)

Ajánlatkérő felhívja ajánlattevők figyelmét az alábbiakra:

„ Kbt. 35. § (1) Több gazdasági szereplő közösen is tehet ajánlatot vagy nyújthat be részvételi jelentkezést.

(2) Az (1) bekezdés szerinti esetben a közös ajánlattevők vagy részvételre jelentkezők kötelesek maguk közül egy, a közbeszerzési eljárásban a közös ajánlattevők vagy részvételre jelentkezők nevében eljárni jogosult képviselőt megjelölni.

(2a) * Az ajánlatban vagy több szakaszból álló eljárásban a részvételi jelentkezésben csatolni kell a (2) bekezdés szerinti meghatalmazást tartalmazó okiratot. A meghatalmazásnak ki kell terjednie arra, hogy a közös ajánlattevők vagy részvételre jelentkezők képviselőjére jogosult gazdasági szereplő az EKR-ben elektronikus úton teendő nyilatkozatok megtételekor az egyes közös ajánlattevők vagy részvételre jelentkezők képviselőjében eljárhat.

(3) A közös ajánlattevők vagy részvételre jelentkezők csoportjának képviselőjében tett minden nyilatkozatnak egyértelműen tartalmaznia kell a közös ajánlattevők vagy részvételre jelentkezők megjelölését.

(4) Ahol e törvény az ajánlatkérő számára az ajánlattevők vagy részvételre jelentkezők értesítését írja elő, valamint a kiegészítő tájékoztatás megadása [56. §], a hiánypótlás [71. §], a felvilágosítás [71. §] és indokolás [72. §] kérése esetében az ajánlatkérő a közös ajánlattevőknek vagy közös részvételre jelentkezőknek szóló értesítését, tájékoztatását, illetve felhívását a (2) bekezdés szerinti képviselőnek küldi meg.

(5) Amennyiben az ajánlatkérő ajánlati biztosíték nyújtását [54. §] írja elő, a közös ajánlattevőknek a biztosítékot elegendő egyszer rendelkezésre bocsátaniuk. Az ajánlati kötöttségnek bármelyik közös ajánlattevő részéről történt megsértése [54. § (4) bekezdése] esetén a biztosíték az ajánlatkérőt illeti meg.

(6) A közös ajánlattevők a szerződés teljesítéséért az ajánlatkérő felé egyetemlegesen felelnek.

(7) * A közös ajánlatot vagy részvételi jelentkezést benyújtó gazdasági szereplők közül az ajánlattételi vagy több szakaszból álló eljárásban a részvételi határidő lejárta után valamely gazdasági szereplő kiválása esetén a fennmaradó gazdasági szereplők akkor vehetnek részt az eljárás további részében, ha továbbra is megfelelnek az eljárásban előírt valamennyi alkalmassági feltételnek és a változás nem jár a verseny tisztaságának sérelmével.

1.12.4. A Kbt. 66. § (6) bekezdés szerinti nyilatkozat, melyben az ajánlattevő megjelöli:
— a közbeszerzésnek azt a részét (részeit), amelynek (amelyeknek) teljesítéséhez az Ajánlattevő alvállalkozót kíván igénybe venni,
— az ezen részek tekintetében igénybe venni kívánt és az ajánlat vagy a részvételi jelentkezés benyújtásakor már ismert alvállalkozókat, valamint az ajánlattevői teljesítésen belül az alvállalkozói teljesítés tervezett százalékos arányát. (EKR Űrlap NYILATKOZAT Kbt. 66. § (6) bek. címmel)

A nyilatkozatot nemleges tartalom esetén is kötelező megtenni az űrlap szerinti tartalmi követelmények szerint.

1.12.5. Ajánlattevőnek a Kbt. 67. § (4) bekezdése, valamint a 321/2015. Korm. rendelet 17. § (2) bekezdése szerint ajánlatában be kell nyújtania arra vonatkozó nyilatkozatát, hogy a szerződés teljesítéséhez nem vesz igénybe az eljárást megindító ajánlati felhívásban előírt kizáró okok hatálya alá eső alvállalkozót [A nyilatkozatminta – az alvállalkozó vonatkozásában - az EKR-ben elektronikus űrlapként rendelkezésre áll.

1.12.6. Folyamatban lévő változásbejegyzési eljárás esetében az ajánlattevő az ajánlathoz köteles csatolni a cégbírósághoz benyújtott változásbejegyzési kérelmet (elektronikus kérelem) és az annak érkezéséről a cégbíróság által megküldött igazolást (a kérelemről kiállított elektronikus tanúsítványt, igazolást) is (adott esetben).

1.12.7. A változásbejegyzésre vonatkozó nyilatkozatminta elektronikus űrlapként rendelkezésre áll. A nyilatkozatot nemleges tartalom esetén is kötelező megtenni.

1.12.8. Alkalmasság igazolása :

Szakmai tevékenység végzésére vonatkozó minimumkövetelmények:

Ajánlati felhívás alábbi pontjában foglaltak szerint: III.1.1) Kizáró okok és a szakmai tevékenység végzésére vonatkozó alkalmasság

Szakmai tevékenység végzésére vonatkozó alkalmasság igazolása:

Ajánlati felhívás alábbi pontjában foglaltak szerint: III.1.1) Kizáró okok és a szakmai tevékenység végzésére vonatkozó alkalmasság

Gazdasági és pénzügyi alkalmasság minimumkövetelmények: Nem ír elő ajánlatkérő.

Gazdasági és pénzügyi alkalmasság igazolási mód: Nem releváns, mert nem ír elő ajánlatkérő.

Műszaki, illetve szakmai alkalmasság minimumkövetelmények:

Ajánlati felhívás alábbi pontjában foglaltak szerint: III.1.3) Műszaki, illetve szakmai alkalmasság

Műszaki, illetve szakmai alkalmasság igazolási mód:

Ajánlati felhívás alábbi pontjában foglaltak szerint: III.1.3) Műszaki, illetve szakmai alkalmasság

1.12.9. Kizáró okok igazolása:

Ajánlattevőnek a 321/2015. (X. 30.) Korm. rendelet 17. §-a szerint kell igazolnia, hogy nem tartozik a felhívásban előírt kizáró okok hatálya alá.

Ajánlattevőnek a Kbt. 62. § (1) bekezdés k) pont kb) alpontjának vonatkozásában a hivatkozott Korm. rendelet 8. § i) pont ib) alpontjának, illetve 10. § g) pont gb) alpontjában foglaltak szerint kell eljárnia.

Az alvállalkozó és adott esetben az alkalmassági igazolásában résztvevő más szervezet vonatkozásában az Ajánlattevőnek nyilatkozatot kell benyújtania arról, hogy az érintett gazdasági szereplők vonatkozásában nem állnak fenn az eljárásban előírt kizáró okok. A nyilatkozatot akkor is be kell nyújtani, ha Ajánlattevő nem jelöli meg az ajánlat beadásakor az alvállalkozókat. Az ajánlattevőnek nyilatkoznia kell arra vonatkozóan is, van-e folyamatban változásbejegyzési eljárás., amennyiben igen, akkor csatolni kell a cégbírósághoz benyújtott változásbejegyzési kérelmet és az annak érkezéséről a cégbíróság által megküldött igazolást.

„ 321/2015. (X. 30.) Korm. rendelet: 7. § (1) A gazdasági szereplők az adott eljárás során benyújtott formanyomtatványban található információkat másik közbeszerzési eljárásban is felhasználhatják, ha az abban foglalt információk továbbra is megfelelnek a valóságnak, és tartalmazzák az ajánlatkérő által a másik eljárásban megkövetelt információkat.

(2) A formanyomtatvány újbóli felhasználása esetén a gazdasági szereplő köteles a formanyomtatvány I. részében található adatokat az új eljárásnak megfelelően frissíteni és nyilatkozni arról, hogy az abban található adatok továbbra is megfelelnek a valóságnak. Ebben az esetben a gazdasági szereplő köteles a VI. részben található nyilatkozatokat is újból megtenni.

Ajánlatkérő a kizáró okok igazolása tekintetében hivatkozik a Kbt. és a 321/2015. (X. 30.) Korm. rendelet előírásaira, valamint Közbeszerzési Hatóság keretében működő Tanács alábbi útmutatójára:

A Közbeszerzési Hatóság keretében működő Tanács útmutatója a kizáró okok tekintetében benyújtandó igazolásokról, nyilatkozatokról, nyilvántartásokról és adatokról a Magyarországon letelepedett gazdasági szereplők vonatkozásában (2022. május 12.)

A kizáró okok tekintetében benyújtandó igazolásokról, nyilatkozatokról, nyilvántartásokról és adatokról szóló útmutató az alábbi linken érhető el a Közbeszerzési Hatóság hivatalos honlapján :

<https://www.kozbeszerzes.hu/kozbeszerzesek-az/magyar-jogi-hatter/a-kozbeszerzesi-hatosag-utmutatoi/a-kozbeszerzesi-hatosag-kereteben-mukodo-tanacs-utmutatoja-a-kizaro-okok-tekiteteben-benyujtando-igazolasokrol-nyilatkozatokrol-nyilvantartasokrol-es-adatokrol-a-magyarorszagon-letelepedett-gazdasagi-szereplok-vonatkozasaban-2022-05-12/>

1.12.10. A cégnyilvánosságról, a bírósági cégeljárásról és a végelszámolásról szóló 2006. évi V. törvény (a továbbiakban: Ctv.) hatálya alá tartozó, ezért cégnek minősülő ajánlattevő/alkalmasság igazolásában részt vevő szervezet (amennyiben releváns) részéről az ajánlatban nyilatkozatot tevő, kötelezettséget vállaló cégjegyzésre jogosult személy (ek) közjegyzői aláírás hitelesítéssel ellátott cégáírási nyilatkozatát (**aláírási címpéldányát/címpéldányait**) vagy ügyvéd által a Ctv. 9. §-a szerint ellenjegyzett **aláírási mintáját**.

Az ajánlathoz csatolni kell a Ctv. szerint cégnek nem minősülő jogi személy, vagy személyes joga szerint jogképes szervezet ajánlattevő, vagy kapacitást nyújtó szervezet (személy) részéről nyilatkozatot tevő képviselő képviseleti jogának igazolását és aláírás mintáját a rá vonatkozó jogszabályok szerint. A fenti esetekben ajánlatkérő kizárólag azon képviselők vonatkozásában követeli meg az aláírási címpéldány vagy aláírási minta csatolását, akik kézjeggyével ellátott papír alapú dokumentumról készült elektronikus másolati példány került csatolásra az ajánlatban. Egyéni vállalkozó vagy természetes személy jogállású ajánlattevő vagy kapacitást

rendelkezésre bocsátó esetén az ajánlathoz csatolni kell az egyéni vállalkozó közjegyzői aláírás hitelesítéssel ellátott vagy ügyvéd által ellenjegyzett aláírás mintáját egyszerű elektronikus másolati formában vagy legalább teljes bizonyító erejű magánokirati formába foglalt aláírásmintáját egyszerű elektronikus másolati formában és személyi igazolványának másolatát Külföldi honosságú ajánlattevő vagy kapacitást rendelkezésre bocsátó esetén a honosság országának joga szerinti aláírási címpéldányt vagy aláírásmintát, ha ilyen dokumentum az adott országban nem létezik akkor közjegyzői aláírás mintát egyszerű elektronikus másolati formában kér ajánlatkérő csatolni.

2009. évi CXV. törvény [Evecv.]

16. §(4) Az egyéni vállalkozó gazdasági tevékenysége során az „egyéni vállalkozó” megjelölést (vagy annak e.v. rövidítését) és nyilvántartási számát neve (aláírása) mellett minden esetben köteles feltüntetni.

1.12.11. Amennyiben a papír alapú dokumentumot aláíró személy nem cégjegyzésre jogosult az adott gazdasági szereplőnél, vagy nem képviselőre jogosult személy úgy csatolni kell az adott gazdasági szereplőnél cégjegyzésre jogosult személy által vagy a képviselőre jogosult személy által aláírt **meghatalmazást** legalább teljes bizonyító erejű magánokirati formában. A meghatalmazásnak tartalmaznia kell a meghatalmazott aláírás mintáját, vagy az ajánlathoz csatolni kell a meghatalmazott személy (ek) közjegyzői aláírás hitelesítéssel ellátott vagy ügyvéd által ellenjegyzett aláírás mintáját egyszerű elektronikus másolati formában.

Ajánlatkérő felhívja ajánlattevők figyelmét, hogy az ajánlat (nyilatkozat, kötelezettségvállalás) aláírására vonatkozó meghatalmazás aláírására meghatalmazóként kizárólag az ajánlattevő (alvállalkozó, kapacitást nyújtó szervezet) vezető tisztségviselője jogosult, a cégvezető és a képviselőre feljogosított munkavállaló a Ptk. 3:116. § (3) bekezdés alapján az ajánlat (nyilatkozat, kötelezettségvállalás) aláírására meghatalmazást érvényesen nem adhat. A Kbt. 41/A. § (4) bekezdése szerint az EKR-ben elektronikus úton tett nyilatkozat tekintetében az ajánlatkérő szervezet vagy – az ajánlatot vagy részvételi jelentkezést a rendszerben benyújtó gazdasági szereplő esetében – a gazdasági szereplő képviselőjének kell tekinteni azt a személyt, aki az EKR-ben az ajánlatkérő szervezet vagy gazdasági szereplő részéről a nyilatkozattételhez szükséges hozzáféréssel és jogosultsággal rendelkezik. Az EKR-ben kitöltött elektronikus űrlapot e vélelem alapján az ajánlatkérő szervezet, illetve a gazdasági szereplő eredeti nyilatkozatának kell tekinteni.

1.12.12. A Kbt. 69. § (11) bekezdése alapján nem kérhető igazolás benyújtása, ha az ajánlatkérő az Európai Unió bármely tagállamában működő, – az adott tagállam által az e-Certis rendszerben igazolásra alkalmas adatbázisként feltüntetett – ingyenes elektronikus adatbázisba belépve közvetlenül hozzájuthat az igazoláshoz vagy egyéb releváns információhoz. Nem magyar nyelvű nyilvántartás esetén az ajánlatkérő kéri a releváns igazolás vagy információ magyar nyelvű fordításának benyújtását. A magyarországi nyilvántartások közül a hatósági nyilvántartások, valamint a külön jogszabályban nevesített nyilvántartások tekintendők az igazolás benyújtásának kiváltására alkalmas nyilvántartásnak. A magyarországi ilyen nyilvántartások listájának az e-Certis rendszerben való közzétételéről a Közbeszerzési Hatóság gondoskodik.

A 321/2015. (X.30.) Korm. rendelet 6. § (1) bekezdése értelmében, ha az ajánlatkérő a Kbt. 69. § (11) bekezdésében foglaltaknak megfelelően közvetlenül hozzáfér a kizáró okok hiányát igazoló adatbázisokhoz, a gazdasági szereplőknek azon adatbázisok elérhetőségét nem kell feltüntetniük az ajánlatukban, amelyek ellenőrzését a kizáró okok igazolása körében az ajánlatkérő számára a 321/2015. (X.30.) Korm. rendelet előírja.

Amennyiben az ajánlattevő, alvállalkozó vagy az alkalmasság igazolásában részt vevő gazdasági szereplő valamely az eljárást megindító felhívásban vagy a közbeszerzési dokumentumokban előírt igazolás helyett a Kbt. 69. § (11) bekezdése szerint kíván tényt vagy adatot igazolni, abban az esetben ajánlattevő, alvállalkozó, az alkalmasság igazolásában részt vevő gazdasági szereplő nyilatkozatban köteles megadni, hogy melyik tényt vagy adatot kívánja a Kbt. 69. § (11) bekezdése szerint igazolni, és hogy mi az ezen tényt vagy adatot tartalmazó ingyenes, a közbeszerzési eljárás nyelvén rendelkezésre álló, elektronikus, hatósági nyilvántartás elektronikus elérhetősége. (adott esetben)

Az ajánlatnak a következő iratokat kell tartalmaznia:

Melléklet száma	Iratanyag megnevezése	Benyújtás formátumára vonatkozó követelmény
Elektronikus űrlapként rendelkezésre áll	Felolvasólap	-
Elektronikus űrlap	Gazdasági szereplőkre vonatkozó információk című EKR adatlap	-
IV.3.	Ajánlattevői nyilatkozat a Minőségi kritérium részszerpontjai vonatkozásában megajánlott szakemberekről (adott esetben ha 0-nál nagyobb megajánlást tesz valamely szakember vonatkozásában ajánlattevő)	.pdf
-	Kapacitást nyújtó szervezet cégszerűen aláírt meghatalmazása arra vonatkozóan, hogy ajánlattevő az EKR-ben elektronikus úton teendő nyilatkozatok megtételekor a kapacitást nyújtó szervezet képviselőjében eljárhat (adott esetben, a Kbt.65.§(12) bekezdésében foglaltak szerint)	.pdf
IV.2.	Szakmai önéletrajz és rendelkezésre állási nyilatkozat a 2., 3. és 4. értékelési részszerpontok vonatkozásában	.pdf
-	Végzettséget illetve képzettséget igazoló oklevél másolata a 2. értékelési részszerpont esetén (adott esetben)	.pdf
	Végzettséget illetve képzettséget igazoló bizonyítvány másolata a 3. és 4. értékelési részszerpont esetén (adott esetben)	.pdf

Elektronikus űrlapként rendelkezésre áll	NYILATKOZAT bemutatott szakemberekről <i>(Az eljárást megindító felhívásban előírt alkalmassági előírások vonatkozásában bemutatott szakemberek)</i>	-
Elektronikus űrlapként rendelkezésre áll	Nyilatkozat a Kbt. 66. § (2) bekezdése alapján	-
Elektronikus űrlapként rendelkezésre áll	Nyilatkozat a Kbt. 65. § (7) bekezdése alapján (adott esetben)	-
-	A kapacitásait rendelkezésre bocsátó szervezet kötelezettségvállalását tartalmazó okirat (a Kbt. 65. § (7) bekezdése szerinti esetben)	.pdf
IV.1.	Nyilatkozat közös ajánlattételről és együttműködési megállapodás (adott esetben)	.pdf
Elektronikus űrlapként rendelkezésre áll	Nyilatkozat a Kbt. 66. § (6) bekezdése alapján <i>(A nyilatkozatot nemleges tartalom esetén is kötelező megtenni, ismert alvállalkozókat és a munkarészeiket meg kell adni, ha nem ismert az alvállalkozó de kerül bevonásra akkor a nyilatkozatminta a) pontjában csak a munkarészek feltüntetése szükséges, a b) pontjában a munkarészek feltüntetése szükséges és a tény, hogy nem ismert az alvállalkozó, meg kell adni továbbá az ismert alvállalkozók tekintetében az ajánlattevői teljesítésen belül az alvállalkozói teljesítés tervezett százalékos arányát)</i>	-
Elektronikus űrlapként rendelkezésre áll	Nyilatkozat Kbt. 62. § (1) bek. k) kb) pont alapján	-
Elektronikus űrlapként rendelkezésre áll	Nyilatkozat kizáró okok tekintetében	-
-	Aláírási címpéldány vagy ügyvéd által a Ctv. 9. §-a szerint ellenjegyzett aláírás minta ajánlattevő és kapacitást rendelkezésre bocsátó esetén. <i>(Részletesen fentebb a 1.12.10. pontban)</i>	.pdf
-	Meghatalmazás (adott esetben)	.pdf

-	Nyilatkozat a Kbt. 69. § (11) szerint igazolni kívánt tények vagy adatok tekintetében (adott esetben)	.pdf
-	Jogutódlás tényét, körülményeit bizonyító iratok (csak adott esetben)	.pdf
Elektronikus űrlapként rendelkezésre áll	Nyilatkozat és adott esetben indoklás üzleti titokról (nemleges tartalom esetén is benyújtandó az EKR űrlap) (indokolás csak adott esetben)	-
Elektronikus űrlapként rendelkezésre áll	Nyilatkozat változásbejegyzésről (nemleges tartalom esetén is benyújtandó az EKR űrlap)	-
-	Változásbejegyzés folyamatban léte esetén a kérelem és az érkezéséről a cégbíróság által megküldött igazolás (csak adott esetben)	.pdf
Elektronikus űrlapként rendelkezésre áll	NYILATKOZAT kizáró okokról az alvállalkozók és a kapacitásait rendelkezésre bocsátó szervezetek vonatkozásában	-
IV.4.	Magyar nyelvű fordítás, illetve ez utóbbi esetén nyilatkozat fordításról (adott esetben)	.pdf
IV.5.	Nyilatkozat szerződéskötési feltétel elfogadásáról (szakember kamarai nyilvántartásba vételéről)	.pdf
	Árazott költségvetés cégszerű aláírással ellátva és szerkeszthető változatban is	.pdf és excel
	Szakmai tevékenység végzésére vonatkozó alkalmasság igazolása (adott esetben, ha a gazdasági szereplő nem ellenőrizhető a http://regisztracio.kivreg.hu/web/index.php?frame=Search oldalon)	.pdf

-	Az M1.) alkalmassági követelményekre Referencia igazolás	.pdf
---	--	------

Ajánlatkérő felhívja ajánlattevők figyelmét az alábbi jogszabályi rendelkezésre:

321/2015. (X. 30.) Korm. rendelet a közbeszerzési eljárásokban az alkalmasság és a kizáró okok igazolásának, valamint a közbeszerzési műszaki leírás meghatározásának módjáról

1.§ (8) Részekre történő ajánlattétel esetén nem kérhető a gazdasági szereplőtől olyan nyilatkozat vagy igazolás benyújtása, amelyet ugyanazon közbeszerzési eljárás valamely része tekintetében a gazdasági szereplő már benyújtott. Ebben az esetben a gazdasági szereplő nyilatkozik arról, hogy mely rész tekintetében benyújtott nyilatkozatot vagy igazolást kéri figyelembe venni a bírálathoz.

Kérjük a dokumentumok digitalizálása során ügyeljenek arra, hogy számos berendezés nem. pdf hanem. jpg fileformátumban szkennel, ajánlatkérő a pdf file formátum alkalmazását kérte a fenti táblázatnak megfelelően.

Amennyiben az iratokat az ajánlattól eltérő személy írja alá az ajánlattevő/az alkalmasság igazolásába bevont szervezet részéről (*amennyiben releváns*), csatolni kell az 1.12.10. és az 1.12.11. pontban részletezett dokumentumokat (**adott esetben**).

1.13. Tájékoztatás a Kbt. 73. § (5) bekezdése alapján

Kbt. 73. § (5) bekezdés alapján az ajánlatkérő tájékoztatásként közli azoknak a szervezeteknek a nevét, amelyektől az ajánlattevő tájékoztatást kaphat a Kbt. 73. § (4) bekezdés szerinti azon követelményekről, amelyeknek a teljesítés során meg kell felelni.

Országos Közegészségügyi Intézet
1097 Budapest, Albert Flórián út 2-6.
Levélcím: 1437 Pf.: 839
Telefon: +36 1 476 1100
Fax: +36 1 476 1390
E-mail: oki.titkarsag@oki.antsz.hu

Nemzeti Munkaügyi Hivatal
Munkavédelmi és Munkaügyi Igazgatóság
1106 Budapest, Fehér út 10.

- Munkavédelmi és munkaügyi főigazgató-helyettes
E-mail: MMI_foigazgato-helyettes@lab.hu
Telefon: (06 1) 433-0402
Fax: (06 1) 433-0455
- Munkaügyi Főosztály
E-mail: munkaugyi-foo@lab.hu

- Telefon: (06 1) 433-0391
Fax: (06 1) 433-0457
- Szabályozási és Nyilvántartási Főosztály
E-mail: MMI_szabalyozas@lab.hu
Telefon: (06 1) 433-0405
 - Munkavédelmi Főosztály
1086 Budapest, Szeszgyár u. 4.
E-mail: munkavedelmi-foo@lab.hu
Telefon: (06 1) 299-9090
Fax: (06 1) 299-9093
 - Munkahigiénés és Foglalkozás- egészségügyi Főosztály
1096 Budapest, Nagyvárad tér 2.
E-mail: titkarsag@omfi.hu
Telefon: (06 1) 459-3050
Fax: (06 1) 459-3059
 - Munkavédelmi Tanácsadó Szolgálat
Ingyenes (zöld) telefonszám: 06-80-204-292
Hatósági nyilvántartás:
Ingyenes (zöld) telefonszám 06-80-204-667

Magyar Bányászati és Földtani Szolgálat

Székhely: 1145 Budapest, Columbus u. 17-23.

Levelezési cím: 1590 Budapest, Pf. 95.

Tel.: +36-1-301-2900

Fax: +36-1-301-2903

E-mail: hivatal@mbfh.hu

Honlap: www.mbfh.hu

Nemzeti Foglalkoztatási Szolgálat

Székhely: 1089 Budapest, Kálvária tér 7.

Levelezési cím: 1476 Budapest, Pf. 75.

Tel.: +36-1-303-9300

Fax: +36-1-210-4255

Honlap: www.afsz.hu

Pénzügyminisztérium

Székhely: 1051 Budapest, József nádor tér 2-4.

Postai cím: 1051 Budapest, József nádor tér 2-4.

Postafiók címe: 1369 Budapest Pf.: 481.

Telefonszám: 06-1-795-1400

Telefax: 06-1-795-0716

Ügyfélszolgálat telefonszám: 06-1-795-5010; 06-1-795-5011

Ügyfélszolgálat e-mail: ugyfelszolgalat@ngm.gov.hu

1.14. A kizáró okok:

Az eljárásban nem lehet ajánlattevő, alvállalkozó, és nem vehet részt alkalmasság igazolásában olyan gazdasági szereplő, aki a Kbt. 62. § (1) bekezdés h)-k) és m) pontjai szerinti kizáró ok hatálya alá tartozik. A Kbt. 64. § alkalmazásra kerül. A Kbt. 74.§ (1) bekezdésében foglalt szerint ajánlatkérőnek ki kell zárnia az eljárásból azt az ajánlattevőt, alvállalkozót vagy az alkalmasság igazolásában részt vevő szervezetet, aki az előírt kizáró okok hatálya alá tartozik, vagy részéről a kizáró ok az eljárás során következett be.

1.15. Képviselő az EKR-ben benyújtandó dokumentumok vonatkozásában

1.15.1. Az e-Kr. 13. § (1) bekezdése alapján az EKR-ben elektronikus úton tett nyilatkozat tekintetében az ajánlatot a rendszerben benyújtó gazdasági szereplő esetében a gazdasági szereplő képviselőjének kell tekinteni azt a személyt, aki az EKR-ben a gazdasági szereplő részéről a nyilatkozattételhez szükséges hozzáféréssel és jogosultsággal rendelkezik. Az EKR-ben kitöltött elektronikus űrlapot e vélelem alapján a gazdasági szereplő eredeti nyilatkozatának kell tekinteni.

1.15.2. Az EKR-ben elektronikus űrlap benyújtásával teendő nyilatkozatokat a közös ajánlattevők képviselőjében az ajánlatot benyújtó gazdasági szereplő teszi meg. A más nevében tett nyilatkozatok megtételére meghatalmazott gazdasági szereplő kizárólag azért felel, hogy a meghatalmazásnak és a számára rendelkezésre bocsátott nyilatkozatoknak, adatoknak az általa elektronikusan megtett nyilatkozatok megfelelnek, ez a szabály azonban nem érinti a közös ajánlattevők Kbt. 35. § (6) bekezdése szerinti egyetemleges felelősségét.

1. Ajánlatkérő előírja, hogy folyamatban lévő változásbejegyzési eljárás esetén ajánlattevő csatolja az ajánlathoz a cégbírósághoz benyújtott változásbejegyzési kérelmet (melléletek nélkül) és a kérelem beérkezéséről szóló cégbírósági igazolást. Amennyiben nincs folyamatban változásbejegyzési eljárás, úgy kérjük az erre vonatkozó nemleges nyilatkozat csatolását.

2. Az ajánlati kötöttség időtartama: 60 nap az ajánlattételi határidő lejártától számítva.

Ajánlatkérő felhívja ajánlattevők figyelmét, hogy a 424/2017. (XII. 19.) Korm. rendelet, a 2015. évi CXLIII tv. (Kbt.), a 321/2015 (X.30.) Korm. rendelet és a 322/2015 (X.30.) Korm. rendelet releváns rendelkezéseit akkor is alkalmaznia kell ajánlattevőknek és ajánlatkérőnek a tárgyi eljárásban, ha az külön kifejezetten nem kerül terjedelmi okokból ismertetésre a felhívásban vagy a közbeszerzési dokumentumokban.

Ajánlatkérő felhívja ajánlattevők figyelmét, hogy a jelen közbeszerzési dokumentum fő szabály szerint az eljárás mindkét részére vonatkozik, ha bármely tekintetben a két részre eltérő szabályok vonatkoznak azon esetekre ajánlatkérő külön rögzítette az 1. és a 2. részre vonatkozó előírásokat a jelen dokumentációban.

II. Műszaki, minőségi előírások

1.Közbeszerzés tárgya:

Kisláng Község Önkormányzata

2.Közbeszerzés mennyisége:

Az ajánlati felhívásban és a műszaki közbeszerzési dokumentumokban foglaltak szerint

3. A teljesítés helye:

Az ajánlati felhívásban és szerződéstervezetekben foglaltak szerint

III. Vállalkozási szerződés-tervezet

Külön fájlok tartalmazzák.

IV. MELLÉKLETEK AZ AJÁNLAHOZ

Felhívjuk Ajánlattevők figyelmét, hogy Ajánlatkérő a megfelelő ajánlattétel elősegítése érdekében nyilatkozatmintákat bocsát az Ajánlattevők rendelkezésére, mely formanyomtatványok ajánlatkérő **tartalmi** elvárásait rögzítik, azok formájának alkalmazása nem kötelező, de a tartalmi elvárásoknak megfelelő tartalommal kell Ajánlattevőknek összeállítani nyilatkozatait.

Felhívjuk továbbá a figyelmet arra, hogy a formanyomtatványok helytelen használatáért az Ajánlatkérő felelősséget nem vállal, azaz Ajánlattevők a formanyomtatványokat saját felelősségükre alkalmazhatják.

Ajánlattevőknek a formanyomtatványokat értelemszerűen kell kitölteniük.

Amennyiben a formanyomtatvány nem tartalmaz elegendő helyet az Ajánlattevő nyilatkozatához, úgy a formanyomtatvány bővíthető.

A formanyomtatványokat a jelen közbeszerzési dokumentumban foglalt, formátumra vonatkozó előírások szerint kérjük az ajánlathoz csatolni.

Nyilatkozat közös ajánlattételről¹
rész

Alulírottak[név] mint a (z)..... [cégnév, székhely] Ajánlattevő és [név] mint a (z) [cégnév, székhely] Ajánlattevő képviselői nyilatkozunk, hogy a „**Energetikai korszerűsítés Kislángon**” tárgyú közbeszerzési eljárás vonatkozásában a..... a (z) [cégnév, székhely], valamint a (z)..... [cégnév, székhely] közös ajánlatot nyújt be.

A közös Ajánlattevők egymás közötti és külső jogviszonyára a Polgári Törvénykönyvről szóló 2013. évi V. törvény (Ptk.) 6:30 §-ában foglaltak irányadóak.

Közös akarattal ezennel úgy nyilatkozunk, hogy a közös Ajánlattevők képviselőit, a nevükben történő eljárásra és az EKR-ben elektronikus úton teendő nyilatkozatok megtételekor valamennyi közös ajánlattevő képviselőit a (z) [cégnév, székhely] ajánlattevő teljes joggal jogosult.

Kijelentjük továbbá, hogy az ajánlatunkhoz csatoljuk az általunk, mint közös Ajánlattevők által kötött együttműködési megállapodást, amely részletesen rendelkezik a felelősség (kötelező egyetemleges felelősség), a képviselő és a feladatmegosztás kérdéseiről.

Tudatában vagyunk annak, hogy közös ajánlattétel esetén a közös ajánlatot benyújtó gazdasági szereplők személyében az ajánlattételi határidő lejártá után változás nem következhet be sem a közbeszerzési eljárás, sem az annak alapján megkötött szerződés teljesítése során.

Kelt:.....,2023.....

.....
 kötelezettség vállalásra jogosult
 (cégszerű)aláírása

.....
 kötelezettség vállalásra jogosult
 (cégszerű)aláírása

¹ Közös ajánlattétel esetén kérjük kitölteni.

„ Energetikai korszerűsítés Kislángon ”

SZAKMAI ÖNÉLETRAJZ MINTA
.....rész

SZEMÉLYES ADATOK	
Név:	
Születési hely, idő:	
Kamarai tagi azonosító száma:	
Szakember kamarai nyilvántartásának elektronikus elérési útvonala:	
Kamarai jogosultság kódja, továbbá az első megszerzés dátuma: <i>(Amennyiben rendelkezik már az ajánlattételkor ez elvárt jogosultsággal a szakember)</i>	

ISKOLAI VÉGZETTSÉG, KÉPZETTSÉG, KÉPESÍTÉSEK, EGYÉB TANULMÁNYOK	
Mettől -meddig (év)	intézmények és képesítések, jogosultságok megnevezése

A JELENLEGI MUNKÁLTATÓ NEVE ÉS CÍME	
A jelenlegi munkáltató neve :	
A jelenlegi munkáltató címe :	

SZAKMAI TAPASZTALAT a felhívás III.1.3) M.2. pontja szerinti alkalmassági követelmény igazolására	
Korábbi projektek / munkakörök megnevezése és a szakember feladatellátásának időtartama (kezdő és befejező időpont év / hónap pontossággal megadva)	A szakember által ellátott feladat leírása
1.	

2.		
3.		
Szakmai tapasztalat összesen: hónap		

SZAKMAI TAPASZTALAT		
a felhívás II.2.5) pontja szerinti szakmai tapasztalat ismertetése – III.1.3) M.2. pontja szerinti alkalmassági követelmény igazolására bemutatott szakember 2.értékelési részszerpontra megajánlott <u>többlet szakmai tapasztalata</u>		
	Korábbi projektek / munkakörök megnevezése és a szakember feladatellátásának időtartama (kezdő és befejező időpont év / hónap pontossággal megadva)	A szakember által ellátott feladat leírása (oly módon, hogy abból az értékelés tárgyát képező szakmai többlettapasztalat egyértelműen megállapítható legyen)
1.		
2.		
3.		
Szakmai többlettapasztalat összesen: hónap		

SZAKMAI TAPASZTALAT		
a felhívás II.2.5) pontja szerinti szakmai tapasztalat ismertetése , a 3. és 4. értékelési részszerpontra bemutatott szakemberek <u>szakmai tapasztalata</u>		
	Korábbi projektek / munkakörök megnevezése és a szakember feladatellátásának időtartama (kezdő és befejező időpont év / hónap pontossággal megadva)	A szakember által ellátott feladat leírása (oly módon, hogy abból az értékelés tárgyát képező szakmai tapasztalat egyértelműen megállapítható legyen)
1.		
2.		
3.		
Szakmai tapasztalat összesen: hónap		

Rendelkezésre állási nyilatkozat

Alulírott (szakember neve) ezúton kijelentem, hogy mint a(z) (ajánlattevő neve) ajánlattevő által ajánlott szakember – az ajánlat nyertessége esetén – személyesen részt veszek az „**Energetikai korszerűsítés Kislángon**” tárgyú közbeszerzési eljárás eredményeként megkötött szerződés teljesítésében. Az ajánlat keretében való bemutatásomról tudomással bírok, ahhoz kifejezetten hozzájárulok, és kész

vagyok a teljesítés során történő személyes közreműködésre.

Kijelentem továbbá, hogy az ajánlat sikeressége esetén képes vagyok dolgozni, és dolgozni kívánok a szerződés teljesítésének időtartama alatt, és ezen időszakra vonatkozóan nincs más olyan kötelezettségem, amelyek az e szerződésben való munkavégzésemet bármilyen szempontból akadályoznák.

Kelt:, 2023. hó ... nap

.....
szakember saját kezű aláírása

**A MINŐSÉGI KRITÉRIUM RÉSZSZEMPONTJAI VONATKOZÁSÁBAN
MEGAJÁNLOTT SZAKEMBER BEMUTATÁSA
(ÖSSZEFOGLALÓ TÁBLÁZAT)**

1. RÉSZ

Alulírott, mint a(Ajánlattevő, név, székhely) (képviselési jogkör/titulus megnevezése) nyilatkozom, hogy az „Energetikai korszerűsítés Kislángon” tárgyú közbeszerzési eljárásban a felolvasólapon tett vállalás alátámasztásaként az alábbi szakembereket mutatjuk be:

2. értékelési részszerzőpont

Értékelési részszerzőpont eljárást megindító ajánlati felhívás szerinti megnevezése	Szakember <u>neve</u> , <u>születési</u> <u>helye</u> és <u>ideje</u>	Alkalmassági feltétel bekövetkezésének időpontja (<u>év/hónap/nap</u> szerint) ²
Az ajánlati felhívás III.1.3) pontjában M.2.) alkalmassági követelmény tekintetében megajánlott 1 fő szakember szakmai többlettapasztalata (hónap , minimum 0 hónap, legkedvezőbb szint 36 hónap)		

3. és 4. értékelési részszerzőpont vonatkozásában megjelölt szakemberek szakmai gyakorlata

Értékelési részszerzőpont megnevezése	Szakember <u>neve</u> , <u>születési helye</u> és <u>ideje</u>	Szakmai végzettsége illetve képzettsége , a megszerzés időpontja év/ hónap /nap pontosággal (ha szakképzettséghez kötött a szakember bemutatott szakmai gyakorlata, tevékenysége)	Szakmai gyakorlat időtartama hónapban megadva (Szakképzettséghez kötött munkakör esetén a képesítés megszerzését követő gyakorlati időtartam vehető figyelembe)

² A kapcsolódó alkalmassági feltétel bekövetkezése alatt az eljárást megindító felhívás III.1.3) pont M.2. alpontja szerinti jogosultság vagy az alkalmassá minősítéshez elvárt jogosultság megszerzéséhez szükséges végzettség illetve képzettség és szakmai gyakorlat megszerzésének időpontja értendő.

<p>Az épülethőszigetelési kivitelezési munkákat végző 1 fő vezető szakember épület hőszigetelési kivitelezési munkák területén szerzett szakmai tapasztalata (hónap, min 0 hónap, legkedvezőbb szint 36 hó)</p>			
<p>A nyílászárók cseréjének kivitelezési munkáit végző 1 fő vezető szakember nyílászáró cserék kivitelezési munkáinak területén szerzett szakmai tapasztalata (hónap, min 0 hónap, legkedvezőbb szint 36 hó)</p>			

Kelt:, 2023 hó ... nap

.....
kötelezettségvállalásra jogosult (cégszerű) aláírás

**A MINŐSÉGI KRITÉRIUM RÉSZSZEMPONTJAI VONATKOZÁSÁBAN
MEGAJÁNLOTT SZAKEMBER BEMUTATÁSA
(ÖSSZEFOGLALÓ TÁBLÁZAT)
2.RÉSZ**

Alulírott, mint a(Ajánlattevő, név, székhely)
..... (képviselési jogkör/titulus megnevezése) nyilatkozom, hogy az „ Energetikai korszerűsítés Kislángon” tárgyú közbeszerzési eljárásban a felolvasólapon tett vállalás alátámasztásaként az alábbi szakembereket mutatjuk be:

2. értékelési részszerzőpont

Értékelési részszerzőpont eljárás megindító ajánlati felhívás szerinti megnevezése	Szakember <u>neve</u> , <u>születési</u> <u>helye</u> és <u>ideje</u>	Alkalmassági feltétel bekövetkezésének időpontja (év/hónap/nap szerint) ³
Az ajánlati felhívás III.1.3) pontjában M.2.) alk. követelmény tekintetében megajánlott 1 fő szakember szakmai többlettapasztalata (hónap , min 0 hónap, legkedvezőbb szint 36 hónap)		

3. és 4. értékelési részszerzőpont vonatkozásában megjelölt szakemberek szakmai gyakorlata

Értékelési részszerzőpont megnevezése	Szakember <u>neve</u> , <u>születési helye</u> és <u>ideje</u>	Szakmai végzettsége illetve képzettsége és a megszerzés időpontja év hónap nap pontosággal (ha szakképzettséghez kötött a szakember bemutatott szakmai gyakorlata, tevékenysége)	Szakmai gyakorlat időtartama hónapban megadva (Szakképzettséghez kötött munkakör esetén a képesítés megszerzését követő gyakorlati időtartam vehető figyelembe)
A fűtészserelési kivitelezési munkákat végző 1 fő vezető szakember fűtészserelési			

³ A kapcsolódó alkalmassági feltétel bekövetkezése alatt az eljárást megindító felhívás III.1.3) pont M.2. alpontja szerinti jogosultságok vagy az alkalmasság minősítéshez elvárt jogosultságok megszerzéséhez szükséges végzettség és szakmai gyakorlat megszerzésének időpontja értendő.

munkák kivitelezése területén szerzett szakmai tapasztalata (hónap, min 0 hónap, legkedvezőbb szint 36 hónap)			
A villamossági kivitelezést végző 1 fő szakember fűtési rendszerek villamossági kivitelezési munkáinak területén szerzett szakmai tapasztalata (hónap, min 0 hónap, legkedvezőbb szint 36 hónap)			

Kelt:, 2023 hó ... nap

.....
kötelezettségvállalásra jogosult (cégszerű) aláírása

NYILATKOZAT FORDÍTÁSRÓL
...RÉSZ

Alulírott, mint a(z)
.....

ajánlattevő kötelezettségvállalásra jogosult képviselője az „Energetikai korszerűsítés Kislángon” tárgyban indított közbeszerzési eljárásban ezúton nyilatkozom, hogy az ajánlatba becsatolt idegen nyelvű iratok fordításának tartalma a fordítás alapjául szolgáló dokumentum tartalmával teljes mértékben megegyezik.

....., (helység) (év) (hónap) (nap)

kötelezettség vállalásra jogosult
(cégszerű)aláírása

Nyilatkozat szerződéskötési feltétel elfogadásáról

...rész

Alulírott[név] mint a (z)..... [cégnév] Ajánlattevő képviselője nyilatkozom, a **Energetikai korszerűsítés Kislángon** tárgyú közbeszerzési eljárás vonatkozásában ,hogy nyertességünk esetén gondoskodom az ajánlattétel időpontjában építész/mérnök kamarai nyilvántartásban nem szereplő M.2. alkalmassági követelményre megjelölt szakember építész/mérnök kamarai nyilvántartásba vételéről és tudomásul veszem , hogy ez szerződéskötési feltétel, a nyilvántartásba vétel elmaradása a szerződéskötéstől való visszalépést jelenti a Kbt. 131. § (4) bekezdés alapján.

Kelt:.....2023.....

.....

kötelezettség vállalásra jogosult

(cégszerű)aláírása

KÖZBESZERZÉSI DOKUMENTUMOK

„Energetikai korszerűsítés Kislángon”

tárgyban

2015. évi CXLIII. tv. (továbbiakban: Kbt.) **Harmadik rész 112. § (1) bekezdés b)** szerinti,
nemzeti értékhatárt elérő értékű közbeszerzési eljárás a nyílt eljárás szabályai szerint

EKR001047022023

2023



TARTALOMJEGYZÉK

I.	Útmutató az ajánlattevők részére	3
1.1.	Alkalmazandó eljárásrend, az eljárás típusa	3
1.2.	Előzetes kikötések, tájékoztatás az eljárás elektronikus közbeszerzési rendszerben történő lebonyolításáról / kommunikáció a közbeszerzési eljárásban / az EKR használata ..	3
1.3.	Ajánlattevő, alvállalkozó, egyéb gazdasági szereplő	14
1.4.	Közös Ajánlattevő(k)	15
1.5.	Kiegészítő tájékoztatás, hiánypótlás, felvilágosítás kérés, számítási hiba javítása....	16
1.6.	Indokolás-kérés	18
1.7.	Üzleti titok.....	19
1.8.	Az ajánlattétel költsége	21
1.9.	Ajánlatok elbírálása.....	21
1.10.	Az ajánlatok értékelése	22
1.11.	Formai és egyéb követelmények, ajánlat benyújtása	45
1.12.	Az ajánlat tartalma, az ajánlat részeként benyújtandó dokumentumok	48
1.13.	Tájékoztatás a Kbt. 73. § (5) bekezdése alapján	57
1.14.	A kizáró okok igazolási módja.....	58
1.15.	Képviselő az EKR-ben benyújtandó dokumentumok vonatkozásában	59
II.	Műszaki, minőségi előírások	60
III.	Szerződés-tervezetek	60
IV.	MELLÉKLETEK AZ AJÁNLATHOZ	61

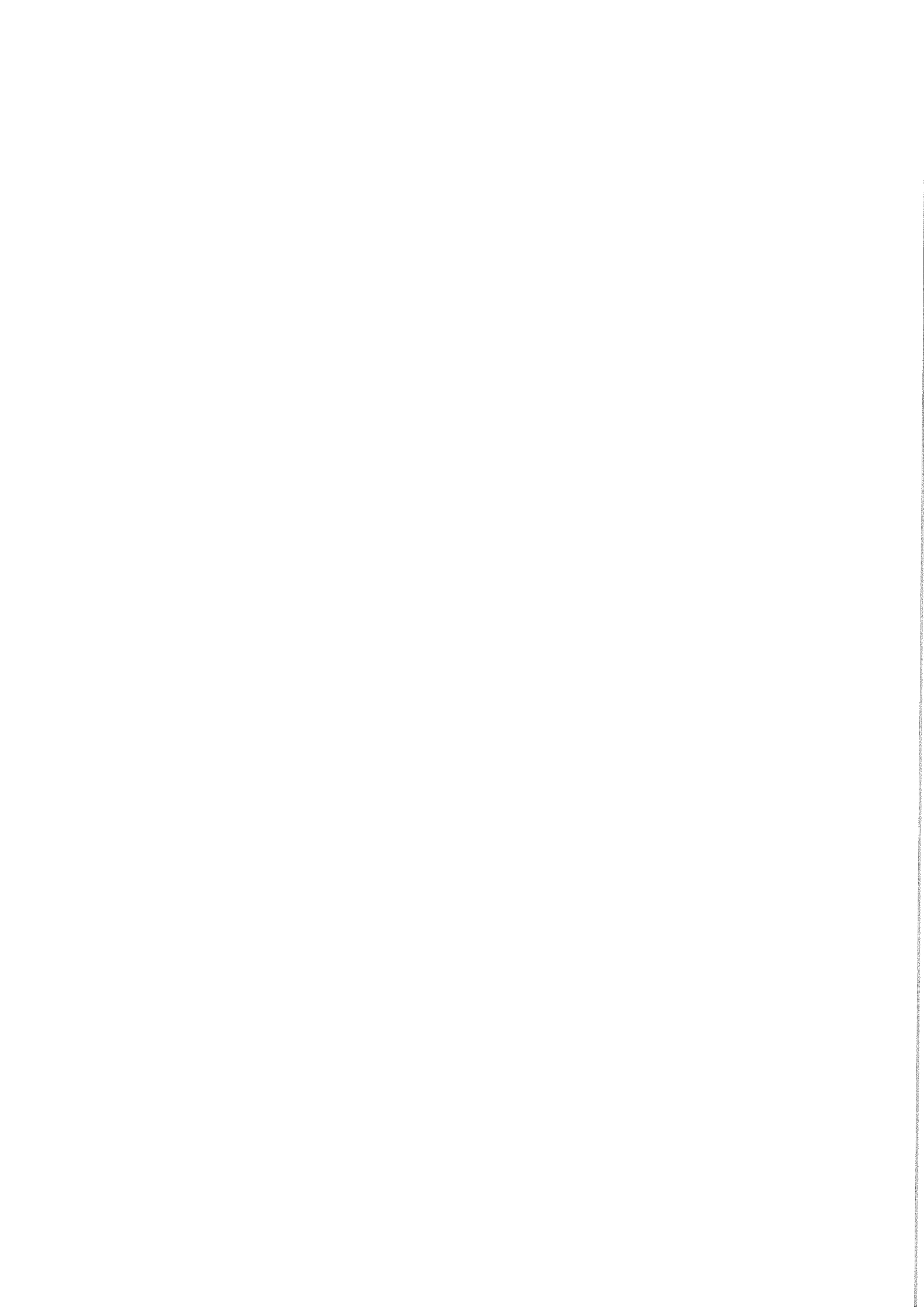

I. Útmutató az ajánlattevők részére

1.1. Alkalmazandó eljárásrend, az eljárás típusa

Jelen közbeszerzési eljárás a közbeszerzésekről szóló 2015. évi CXLI. tv. (továbbiakban: Kbt.) Harmadik Rész 112. § (1) bekezdés b) pontja szerinti nyílt eljárás.

1.2. Előzetes kikötések, tájékoztatás az eljárás elektronikus közbeszerzési rendszerben történő lebonyolításáról / kommunikáció a közbeszerzési eljárásban / az EKR használata

1.2.1. Az ajánlatkérő tájékoztatja a gazdasági szereplőket arról, hogy az elektronikus közbeszerzés részletes szabályairól szóló 424/2017. (XII.19.) Korm. rendelet és a Kbt. alapján jelen közbeszerzési eljárás az elektronikus közbeszerzési rendszerben (a továbbiakban: EKR) kerül (<https://ekr.gov.hu>) lebonyolításra, mely elektronikus közbeszerzési rendszer a Miniszterelnökség által üzemeltetett központi közbeszerzési nyilvántartás és a közbeszerzési eljárások elektronikus lebonyolítását támogató informatikai rendszer.

Az e-Kr. főszabályként kötelezővé teszi az EKR-en keresztül történő elektronikus kommunikációt, ezért az ajánlatkérő és a gazdasági szereplők között a közbeszerzési eljárással kapcsolatos írásbeli kommunikáció elektronikus úton, az EKR-ben történik.

Az előzőekben foglaltak alapján az ajánlatkérő felhívja a gazdasági szereplők figyelmét arra, hogy nyilatkozataik, kérdéseik, kérelmeik, ajánlatuk, hiánypótlásaik stb. más módon nem, csak kizárólag az EKR rendszeren keresztül nyújthatók be.

Az ajánlattételi határidő lejártáig az ajánlat benyújtásra kell kerüljön az EKR rendszerben, az erre szolgáló EKR funkció használatával. Ajánlatkérő felhívja ajánlattevők figyelmét, hogy a benyújtásra kerülő ajánlat elektronikusan zárolásra kerül és az EKR rendszer az ajánlattételi határidő lejártát követő két óra múlva bontja ki azokat (teszi hozzáférhetővé ajánlatkérő számára). Felhívjuk ajánlattevők figyelmét, hogy az ajánlattevő alapadatainak az űrlap tartalmi követelményeinek megfelelő rögzítése az EKR rendszerben és a rendelkezésre bocsátott EKR űrlapok online használata kötelező, és az ajánlatot nem lehet kinyomtatva és szkennelve Egyéb kommunikáció EKR funkcióval benyújtani, kifejezetten az ajánlatok benyújtására szolgáló EKR funkció használata kötelező melynek hiánya az ajánlat érvénytelenségét eredményezi hiánypótlási felhívás kibocsátása nélkül, tekintettel arra, hogy a rendszer az ajánlatok idő előtti megismerhetőségét úgy garantálja, hogy a bontás időpontjáig az ajánlatokat időzár alá teszi. Az EKR űrlapok abban az esetben válnak az ajánlat részévé ha „A nyilatkozatot be kívánom nyújtani” mondat előtt lévő jelölőnézetet kipipálja kattintással Ajánlattevő, ennek hiányában nem kerül benyújtásra az űrlap az ajánlat részeként annak benyújtása során.

Ezen alábbi eseteket leszámítva az ajánlatkérő kivétel nélkül figyelmen kívül hagy és sem formailag, sem tartalmilag nem bírál, nem értékeli olyan dokumentumokat, amelyeket - Ajánlatkérő rendelkezése hiányában- a gazdasági szereplő (érdeklődő, ajánlattevő) papír alapon nyújt be az ajánlatkérő számára.

41. §* (1) Az ajánlatkérő és a gazdasági szereplők között a közbeszerzési eljárással kapcsolatos, e törvényben vagy végrehajtási rendeletében szabályozott minden nyilatkozat vagy más információ közzlése - ha e törvényből más nem következik - írásban, elektronikus úton történik.

(2) Az (1) bekezdéstől eltérően az elektronikus úton történő kapcsolattartást nem kell alkalmazni

a) az eljárás előkészítése során a 28. § (2) és (4) bekezdése körébe tartozó nyilatkozatokra,

b) a szerződés megkötésére és

c) - az adott esetben a szerződés megkötését követően kezdeményezett előzetes vitarendezési eljárás, iratbetekintési kérelem és az azzal összefüggő írásbeli kommunikáció, valamint a 45. § (2) bekezdése szerinti tájékoztatás kivételével - a szerződés megkötését követő kommunikációra.

(3) * A 98. § (2) bekezdés e) pontja szerinti eljárásra - amennyiben az tárgyalási meghívó megküldésével vagy a tárgyalások megkezdésével indul -, a 98. § (4) bekezdés c)-d) pontja szerinti eljárásra, valamint az innovációs partnerség szerződéses szakaszára az (1) bekezdés szerinti, elektronikus úton történő kapcsolattartás kötelezettsége, valamint a 40. § (1) bekezdés nem alkalmazandó.

(4) A tervpályázati eljárásban, a keretmegállapodás alapján az ajánlatkérő általi közvetlen megrendelés, dinamikus beszerzési rendszerben az ajánlattételi szakasz lefolytatása, valamint az elektronikus katalógus 109. § (5) és (11)-(14) bekezdés szerinti alkalmazása során a 40. § (1) bekezdéstől eltérően az elektronikus kommunikáció az EKR-től eltérő informatikai rendszerben is történhet.

(5) Az ajánlatkérő a (3)-(4) bekezdés szerinti esetekben is köteles az EKR útján nyilvánosan közzétenni mindazon hirdetményeket és az EKR útján közzétenni vagy abban rögzíteni azon adatokat, amelyek közzétételére vagy rögzítésére e törvény vagy végrehajtási rendelete alapján köteles. Amennyiben a 98. § (2) bekezdés e) pontja alapján lefolytatott eljárás a tárgyalások megkezdésével indul, az ajánlatkérő köteles - amint az a rendkívüli sürgősséget előidéző helyzetben ésszerűen lehetséges, de - legkésőbb az eljárás lezárását követően az EKR-ben rögzíteni az eljárás előkészítése és lefolytatása során megtett intézkedésekről és döntésekről - ideértve a tárgyalásokat is - készített dokumentumokat.

(6) Ahol e törvény vagy végrehajtási rendelete lehetővé teszi az EKR-en kívüli más informatikai rendszer alkalmazását, a 41/A-41/C. § EKR-re vonatkozó rendelkezéseit az alkalmazott informatikai rendszerre kell alkalmazni.

(7) Az eljárási cselekmények elektronikus gyakorlásának módjáról kormányrendelet rendelkezik, amely e törvény rendelkezéseitől az eljárási cselekmények elektronikus gyakorlása miatt szükséges mértékben eltérhet.

Ajánlatkérő felhívja ajánlattevők figyelmét a továbbiakra is :

41/C. § * (1) A 41. § (1) bekezdésétől eltérően az ajánlatkérő abban az esetben rendelkezhet úgy, hogy nem kötelező az elektronikus úton történő kommunikáció és az EKR alkalmazása, ha

a) a közbeszerzés különleges jellegéből adódóan az elektronikus úton történő kommunikáció olyan sajátos berendezéseket vagy fájlformátumokat igényelne, amelyek nem állnak széles körben rendelkezésre, vagy amelyeket a széles körben elérhető alkalmazások nem támogatnak;

b) az ajánlatok elkészítéséhez részben olyan fájlformátumok használata szükséges, amelyek nem kezelhetők más nyílt vagy széles körben elérhető alkalmazással, vagy felhasználási engedélyhez



kötöttek, és az ajánlatkérő nem tudja ezeket a 41/B. § (3) bekezdése szerint rendelkezésre bocsátani az ajánlat érintett részei vonatkozásában;

c) az elektronikus kommunikáció alkalmazása olyan különleges irodai berendezést igényelne az ajánlatkérő részéről, amely általában nem áll az ajánlatkérők rendelkezésére;

d) * az ajánlatkérő olyan fizikai vagy méretarányos modellek benyújtását írja elő, amelyek elektronikus úton nem továbbíthatók (a beadandó modell vonatkozásában); vagy

e) *

f) *

g) * a közbeszerzési dokumentumok üzleti titkot vagy minősített adatot tartalmaznak, illetve biztonsági vagy nemzetbiztonsági okból bizalmas jellegűek és a gazdasági szereplők széles körében rendelkezésre álló elektronikus kapcsolattartási forma alkalmazásával a megfelelő védelem nem biztosítható.

(2) * Az ajánlatkérőnek az ajánlatok elbírálásáról készített összegezésben fel kell tüntetnie, hogy milyen okból volt szükséges az elektronikus úttól eltérő kommunikáció használata. Az elektronikus úton történő kapcsolattartás mellőzése kizárólag azon dokumentumok, illetve az ajánlat azon része tekintetében megengedett, amelynek vonatkozásában az (1) bekezdés szerinti okok fennállnak. Az elektronikus úton történő kommunikáció mellőzése az (1) bekezdés szerinti indokok alapján nem alkalmazható az ajánlat benyújtásakor a felolvasólap tartalmát képező adattartalomra.

(3) Ha az (1) bekezdésben foglalt valamely okból az ajánlatkérő úgy rendelkezik, hogy az elektronikus úton történő kapcsolattartás nem alkalmazandó, az eljárási cselekményekről készült dokumentumok és írásbeli nyilatkozatok – ahol valamely kapcsolattartási formát a törvény kifejezetten nem kíván meg – teljesíthetőek:

a) postai vagy közvetlen kézbesítés útján, vagy

b) faxon.

(4) *

(5) Amennyiben az (1) bekezdés szerint az EKR-en történő kapcsolattartás a 79–80. §, a 87. § (6) bekezdésében, a 117. § (8) bekezdésében, vagy a 127. § (1)–(2) bekezdésében szabályozott cselekményekre nem alkalmazható, ezen eljárási cselekmények esetében a kapcsolattartás kizárólag az EKR-en kívüli – a (4) bekezdésben szabályozott – elektronikus úton vagy faxon történhet.

(6) *

424/2017. (XII. 19.) Korm. rendelet előírásai

22. § * (1) Üzemszünet minden olyan előre tervezett technikai tevékenység, amely az EKR meghatározott szolgáltatásának vagy szolgáltatásainak az EKR üzemeltetője által közzétett és az elektronikus közbeszerzési rendszer fenntartásával és működtetésével kapcsolatos szabályokról szóló jogszabályban foglaltak szerint dokumentált szünetelését eredményezi.



(2) Üzemzavar az EKR üzemeltetője által megállapított és az elektronikus közbeszerzési rendszer fenntartásával és működtetésével kapcsolatos szabályokról szóló jogszabályban foglaltak szerint dokumentált, előre nem tervezett, az EKR korlátozott működőképességét, egy vagy több meghatározott szolgáltatásának szünetelését jelentő helyzet.

(3) Működési hiba az EKR üzemeltetője által megállapított és az elektronikus közbeszerzési rendszer fenntartásával és működtetésével kapcsolatos szabályokról szóló jogszabályban foglaltak szerint dokumentált, az adott eljárás EKR-ben történő lefolytatása során felmerülő egyedi hiba, amely az EKR meghatározott funkciója vagy funkciói Kbt.-nek vagy végrehajtási rendeletének nem megfelelő működését eredményezi.

(4) Nem minősül működési hibának

a) a kizárólag az ajánlatkérő vagy a gazdasági szereplő felelősségi körében felmerülő, az EKR-rel való kommunikációt érintő hiba, valamint

b) az a hiba, mely abból ered, hogy az ajánlatkérő vagy a gazdasági szereplő nem az EKR megfelelő funkcióját használja, vagy az EKR valamely funkcióját nem megfelelően használja, és amelynek eredményeképpen a közbeszerzési eljárás jogszerűen nem folytatható le.

(5) Az ajánlatkérő működési hiba esetén, az EKR üzemeltetője által a működési hiba elhárításáról szóló tájékoztatás közzétételét követően jogosult a működési hibával érintett eljárási cselekmény megismétlésére.

(6) Ha a működési hiba az ajánlatok vagy részvételi jelentkezések bontását megelőzően merül fel, és az EKR üzemeltetője

a) a legalább százhusz percig fennálló működési hibát az ajánlattételi vagy részvételi határidőt megelőző huszonegyedik óráig, vagy

b) a működési hibát a felmerülésétől számított huszonegy órán belül

nem hártja el, az ajánlattételi vagy részvételi határidő nem jár le.

(7) Az ajánlattételi vagy részvételi határidő abban az esetben sem jár le, ha az ajánlatkérő által meghatározott ajánlattételi vagy részvételi határidőt közvetlenül megelőző hatvan percben működési hiba fordul elő, vagy ha a működési hiba az ajánlattételi vagy részvételi határidő lejártakor áll fenn.

(8) A (6) és (7) bekezdés szerinti esetben a 16. § (2) és (2a) bekezdése megfelelően alkalmazandó.

(9) Ha a működési hiba az ajánlatok vagy részvételi jelentkezések bontását követően következik be, a működési hibával érintett eljárási cselekmény megismétlésére a 17. §-t kell megfelelően alkalmazni.

Felhívjuk a gazdasági szereplők figyelmét, hogy a közbeszerzési eljárás során az EKR rendelet a Kbt. rendelkezéseitől az eljárási cselekmények elektronikus gyakorlása miatt szükséges mértékben eltérhet, így a közbeszerzési eljárás szabályai vonatkozásában fokozottan vegyék figyelembe a Kbt. rendelkezésein túl az EKR rendelet szabályait is!



A jelen eljárásban a Kbt. 57. § (2) bekezdése nem alkalmazható.

A gazdasági szereplő kizárólagos felelőssége, hogy az ajánlattételi határidő lejártáig figyelemmel kövesse az eljárási dokumentumok változásait, ajánlatkérő tájékoztatásait és értesítéseit az EKR-ben.

A gazdasági szereplő a jelen közbeszerzési eljárás iránti érdeklődését - az EKR-ben való előzetes regisztrációt követően – kizárólag az EKR-en keresztül jelezheti az „Érdeklődés jelzése” funkció használatával.

Az elektronikus kommunikációhoz és az ajánlattételhez nélkülözhetetlen, hogy a gazdasági szereplő az EKR-ben gazdasági szereplőként regisztrálásra kerüljön.

Felhívjuk továbbá a gazdasági szereplők figyelmét, hogy a 424/2017. (XII. 19.) Korm. rendelet értelmében ajánlattevő kapacitásait rendelkezésre bocsátó szervezetként csak olyan gazdasági szereplőt vehet igénybe, amely regisztrált az EKR-ben, vagy amelynek adatait az ajánlattétel vagy részvételre jelentkezés során az EKR-ben előzetesen rögzítette és kérjük az ajánlattevő a kapacitásait rendelkezésre bocsátó szervezetet adja hozzá az ajánlatához mint gazdasági szereplőt.

Kérjük az ajánlat alapadatainak rögzítésekor mind az ajánlattevő, mind pedig a kapacitást rendelkezésre bocsátó szervezet esetén teljeskörűen töltsék ki az űrlap által kért adatokat, hogy a Gazdasági szereplők adatai c. EKR űrlap tartalmazza mind az ajánlattevő mind pedig a kapacitást rendelkezésre bocsátó szervezet adatait!

Az közbeszerzési rendszer üzemeltetését és fenntartását Új Világ Nonprofit Szolgáltató Kft. végzi.

**EKR üzemeltetéssel kapcsolatos ügyfélszolgálat elérhetősége:
hibabejelentés: ekrhelpdesk@ujvilag.gov.hu**

ugyfelszolgalat@ujvilag.gov.hu

Munkanapokon: 8:00-18:00

Telefonszám: +36 1 465 8899

Munkanapokon: 8:00-16:00



KAPCSOLAT

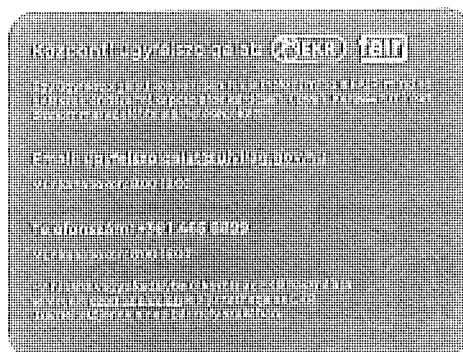

Ajánlatkérő felhívja az érdeklődő gazdasági szereplők figyelmét arra, hogy az EKR használatával, gyakorlati alkalmazásával kapcsolatos útmutatás, magyarázat, tájékoztatás, segítségnyújtás nem képezi ajánlatkérő feladatát. Az ajánlatkérő nyomatékosan felhívja a gazdasági szereplők figyelmét arra, hogy az EKR felhasználói támogatása az Új Világ Nonprofit Szolgáltató Kft. alapvető feladata, ezért az ajánlat összeállításához az EKR használatával kapcsolatos kérdésekkel az Új Világ Nonprofit Szolgáltató Kft. -t kell megkeresni a fentiekben feltüntetett elérhetőségeken.

Ajánlatkérő az EKR használatával, gyakorlati alkalmazásával kapcsolatosan kért kiegészítő tájékoztatásokat a fentiek alapján nem fogja megválaszolni, azaz ajánlatkérő nem nyújt technikai támogatást az EKR rendszer használatát illetően, tekintettel arra, hogy az ajánlatkérő csak ugyanolyan felhasználója csak az EKR rendszernek, mint az ajánlattevő gazdasági szereplők.

Mindennemű, az ajánlatkérő és az ajánlattevők közötti kommunikáció kizárólag az EKR rendszerben bonyolítható az erre létrehozott „Kommunikáció” felületen. Az ajánlatkérő által létrehozásra kerülő dokumentumokkal (pl. kiegészítő tájékoztatás, hiánypótlási felhívás) kapcsolatban az EKR rendszer kizárólag a regisztrált elérhetőség(ek)re fogja küldeni az értesítést.

A közbeszerzési dokumentumok mindazon gazdasági szereplők részére hozzáférhető, akik az EKR rendszerben az eljárás iránti érdeklődésüket jelezték. A közbeszerzési dokumentumokat ajánlatonként legalább egy ajánlattevőnek, vagy az ajánlatban megnevezett alvállalkozónak elektronikus úton el kell érnie az ajánlattételi határidő lejártáig. Ajánlattevő felelőssége, hogy az EKR rendszerben folyamatosan biztosítsa regisztrációját, és figyelemmel kövesse az eljárás adatlapjáról elérhető dokumentumokat és tájékoztatásokat.

Az EKR használatával kapcsolatos útmutató elérhető az alábbi linkeken:

<https://ekr.gov.hu/portal/tamogatás>

<https://ujvilag.gov.hu/ekr>



- szerepkörök kiosztása a rendszerben,
 - egy Nemzeti Nyílt eljárás kidolgozása az oktató útmutatása alapján,
 - vagy egy Községi Nyílt eljárás kidolgozása az oktató útmutatása alapján,
 - az árlejtés működésének bemutatása
- Képzésünk Felelős Akkreditált Közbeszerzési Szaktanácsadók számára kreditpontokat jelent.

OKTATÓVIDEÓK

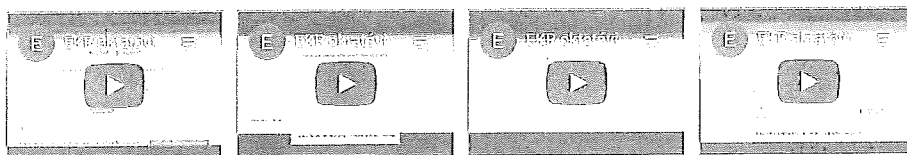

- EKR portál oktatóvideók
- EKR eljárási események oktatóvideók
- EKR árlejtés oktatóvideók

EKR KÉZIKÖNYV

- [EKR Árlejtés felhasználói kézikönyv ajánlatkérő szervezetek számára v3.0](#)
- [EKR Árlejtés felhasználói kézikönyv ajánlattevő szervezetek számára v3.0](#)
- [EKR Felhasználói kézikönyv II. v1.68.1 ajánlatkérő szervezetek számára](#)
- [EKR Felhasználói kézikönyv I. v1.68.1 ajánlattevő szervezetek számára](#)
- [EKR Felhasználói kézikönyv v16.0](#)
- [EKR eSzámla Felhasználói kézikönyv v1.4](#)
- [EKR Felhasználói kézikönyv V2 IV. értékhatár alatti beszerzések](#)
- [EKR Felhasználói kézikönyv v 1.67.23 Szerződés menedzser és Publikus Szerződéstár modul](#)
- [EKR Támogató funkciók Felhasználói Kézikönyv v66](#)
- [EKR Előzetes Piaci Konzultáció Kézikönyv v1.67.22.2](#)
- [EKR Eredménytájékoztató adatok exportálása Útmutató és magyarázat v3](#)
- [EKR Felhasználói kézikönyv Kbt. 111 wj](#)

Az EKR felületre feltölthető maximális dokumentumméret: 25 MB/dokumentum.

Egyebekben a kérdések feltételére és megválaszolására a Kbt.-ben foglaltak az irányadók.

Kbt. 114§ (6) A kiegészítő tájékoztatást az ajánlattételi vagy részvételi határidő lejártá előtt ésszerű időben köteles az ajánlatkérő megadni. Az ajánlatkérő, ha úgy ítéli meg, hogy a kérdés megválaszolása a megfelelő ajánlattételhez, illetve részvételre jelentkezéshez szükséges, azonban az ésszerű időben történő válaszadáshoz és a válasz figyelembevételéhez nem áll megfelelő idő rendelkezésre, az 52. § (3) bekezdésében foglalt módon élhet az ajánlattételi vagy részvételi határidő meghosszabbításának lehetőségével.

*(6a) * Az ajánlatkérő nem köteles az aránytalanul alacsony ár és egyéb aránytalan vállalások vizsgálatára. Az ajánlatkérő a 73. § (2) bekezdését nem köteles alkalmazni, annak alapján azonban csak akkor nyilváníthat egy ajánlatot érvénytelennek, ha a 72. §-ban foglaltaknak megfelelően járt el.*

1.2.2. Az ajánlat elkészítésének alapja a közbeszerzési dokumentumok, melyek tartalmazzák az ajánlat elkészítésével kapcsolatban az ajánlattevők részére szükséges információkról szóló tájékoztatást, az ajánlat részeként benyújtandó igazolások, nyilatkozatok jegyzékét, az ajánlott igazolás- és nyilatkozatmintákat, a műszaki leírást, valamint a szerződéstervezetet. Az ajánlatnak az összes elvégzendő feladatot tartalmaznia kell, úgy, ahogy azt az ajánlatkérő jelen közbeszerzési dokumentumban előírja. Ajánlatkérő nem járul hozzá a közbeszerzési dokumentumok bármilyen - változatlan vagy módosított - formában történő felhasználásához a

jelen eljárás keretein kívül.

1.2.3. Ajánlata benyújtásával az ajánlattevő teljes egészében és megkötések nélkül elfogadja a közbeszerzési dokumentumokban (a továbbiakban: KD) meghatározott összes feltételt az ajánlattételi időszakban esetlegesen kiadott kiegészítéssel, kiegészítő tájékoztatással együtt, függetlenül az ajánlattevő saját feltételeitől, amelyektől ajánlattevő az ajánlattétellel eláll.

1.2.4. Az ajánlattevő kötelessége, hogy teljes körű ismereteket szerezzen a maga számára a közbeszerzési eljárás minden vonatkozásában az ajánlat benyújtása előtt. Ajánlatkérő feltételezi, hogy az ajánlattevő minden olyan információt beszerzett, amely az ajánlat elkészítéséhez és a szerződéskötéshez szükséges.

Ajánlatkérő valamennyi ajánlattevőtől elvárja, hogy az összes tájékoztatást, követelményt, meghatározást, specifikációt, amelyet a közbeszerzési dokumentumok tartalmaznak, átvizsgáljon. Bármely, az ajánlat által tartalmazott nem pótolható hiba, hiányosság az ajánlattevő kockázatára történik, és az ajánlat érvénytelenségét eredményezi.

1.2.5. Amennyiben ajánlattevő – átalakulásra hivatkozással – jogelődje bármely adatát fel kívánja használni, ajánlattevőnek csatolnia kell a jogutódlás tényét, körülményeit bizonyító iratokat egyszerű másolatban, így különösen a szétválási, kiválási szerződést, átalakulási iratokat.

Ajánlatkérő felhívja ajánlattevők figyelmét az alábbi előírásra:

Kbt.65.§ (11) Nem használhatja fel a gazdasági szereplő alkalmassága igazolására azokat az adatokat, amelyek felhasználására jogutódlás eredményeként – a jogelőd (7) bekezdés szerinti bevonása nélkül – maga lenne jogosult, ha a jogelőd gazdasági szereplő tekintetében az eljárásban alkalmazandó valamely kizáró ok fennáll, vagy – ha a jogelőd megszűnt – megszűnése hiányában fennállna. A gazdasági szereplő ebben az esetben is élhet a 64. § szerinti lehetőséggel és felhasználhatja a jogelődnek az alkalmasság igazolására szolgáló adatait, ha a korábban felmerült kizáró okkal összefüggésben igazolja megbízhatóságát.

1.2.6. A Kbt. és Ptk. alkalmazása: a közbeszerzési dokumentumokban a „Kbt.” rövidítés alatt a közbeszerzésekről szóló 2015. évi CXLI. törvény értendő. Az eljárást megindító felhívásban nem szabályozott kérdések vonatkozásában a Kbt. és a Kbt. egyéb végrehajtási rendeleteinek rendelkezései az irányadóak. A közbeszerzési eljárás alapján megkötött szerződésre a Kbt.-ben foglalt eltérésekkel a Polgári Törvénykönyvről szóló 2013. évi V. törvény (a továbbiakban: Ptk.) rendelkezéseit kell alkalmazni.

1.2.7. Az eljárásban felelős akkreditált közbeszerzési szaktanácsadóként eljáró személy

Neve: Dr. Papp Annamária

Levelezési címe és központi iroda: 1054 Budapest, Vadász utca 28.1.em 3.

E-mail címe: jogio1@gressing.hu

Lajstromszáma: 00986

Telefonszám:+36302552624 és +3617966054

Telefax: +36 22 435 502

Az eljárásban minden kommunikáció kizárólag az EKR rendszerben történik, azonban a Kbt. 41/C. § (4) bekezdés szerinti esetekben, ha nincs lehetőség az EKR-ben történő kommunikációra, úgy a következő elérhetőségek is használhatóak: fax: +36 22 435 502

e-mail: jogio1@gressing.hu

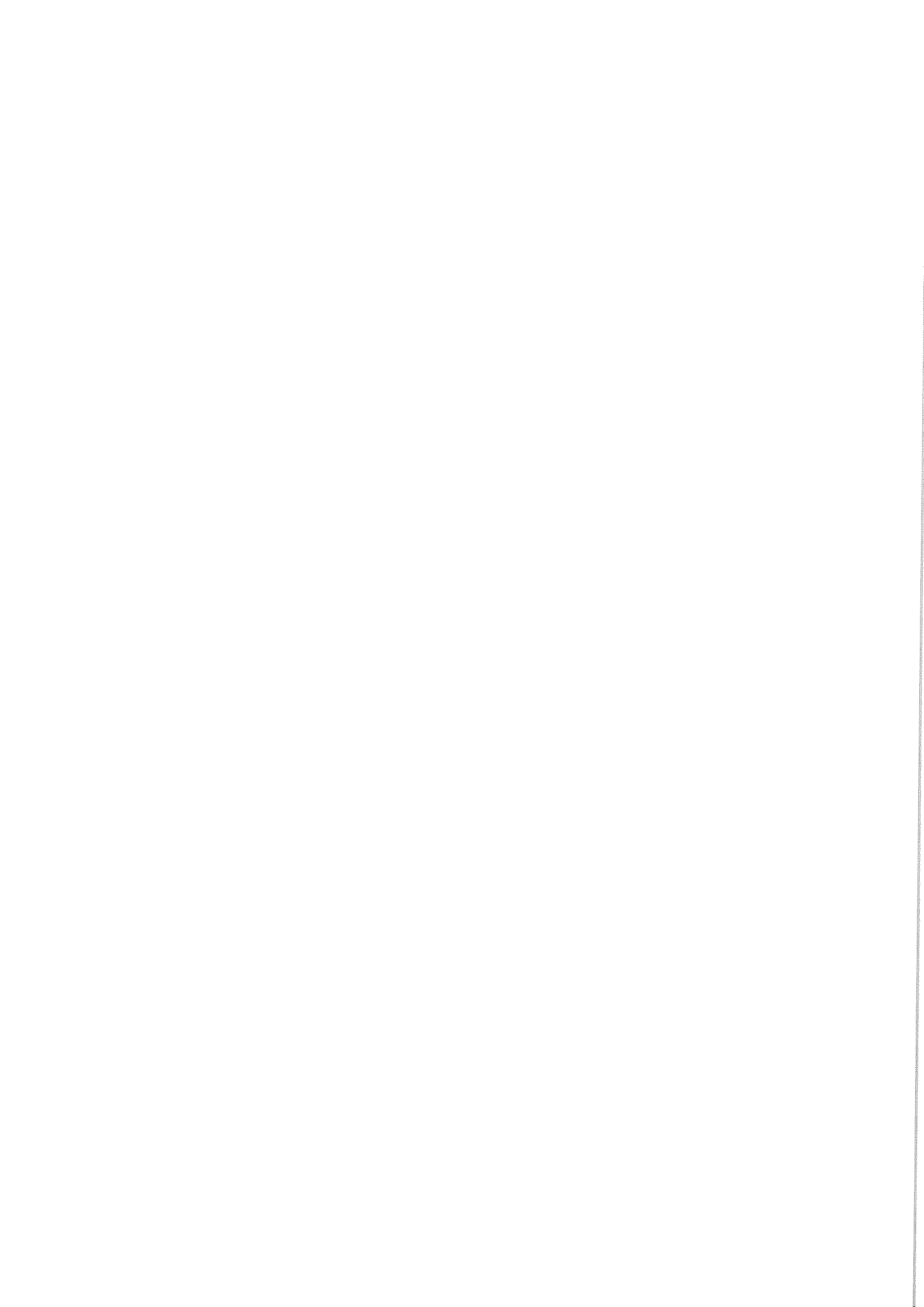

1.2.8. Az ajánlatkészítési időszakban az Ajánlatkérő **helyszíni bejárást szervez** Ajánlattevők számára **az ajánlati felhívásban rögzítettek szerint**. Az Ajánlattevő kötelessége, hogy tegye a szükséges intézkedéseket minden olyan információ beszerzésére, amely számára az ajánlat elkészítéséhez szükséges, beleértve a beruházás helyszínének még alaposabb megismerését is. Amennyiben az Ajánlattevő elmulasztja a körülmények részletes megismerését, az semmiképpen nem mentesíti azon kötelezettségeket és felelőségeket alól, amelyek ezekből fakadnak.

1.2.9. Az ajánlatkészítési időszakban az Ajánlatkérő **konzultációt nem szervez**.

1.2.10. Az ajánlatkérő az eljárásban való részvételt **nem köti ajánlati biztosíték rendelkezésre bocsátásához**.

Amennyiben a felhívás alapján valamely követelés érvényesítésének alapjául szolgáló irat, igazolás, vagy nyilatkozatot szükséges becsatolni (pl: bankgarancia vagy kezességvállalásról szóló nyilatkozat), úgy a Kbt. 41/A. § (2) bekezdésének megfelelően, az elektronikus okiratként feleljen meg a polgári perrendtartásról szóló 2016. évi CXXX. törvény szerinti teljes bizonyító erejű magánokirat követelményeinek.

Az ajánlatot az EKR felületen keresztül kell benyújtani .

*Kbt.41/A. § * (1) Ahol e törvény vagy e törvény felhatalmazása alapján megalkotott jogszabály alapján az ajánlatkérő a közbeszerzési eljárás során valamely dokumentum benyújtását írja elő, a dokumentum benyújtható az EKR-ben kitöltött elektronikus űrlap alkalmazásával, vagy – amennyiben az adott dokumentumra a nyilatkozattétel nyelvén elektronikus űrlap nem áll rendelkezésre – a papíralapú dokumentum egyszerű elektronikus másolata formájában. Amennyiben az EKR-ben az adott dokumentumra vonatkozó elektronikus űrlap a nyilatkozattétel nyelvén nem áll rendelkezésre, a nyilatkozat csatolható az EKR-ben legalább fokozott biztonságú elektronikus aláírással ellátott dokumentumként is, az ajánlatkérő azonban – a (2) bekezdésben foglalt eset kivételével – nem követelheti meg elektronikus aláírás alkalmazását. Ahol e törvény végrehajtási rendelete közjegyző vagy szakmai, illetve gazdasági kamara által hitelesített nyilatkozat benyújtását írja elő, a dokumentum benyújtható a papíralapon hitelesített dokumentum egyszerű elektronikus másolataként, vagy olyan formában is, ahol a papíralapon vagy legalább fokozott biztonságú elektronikus aláírással elektronikus úton megtett nyilatkozatot közjegyző vagy szakmai, illetve gazdasági kamara – legalább fokozott biztonságú elektronikus aláírással vagy bélyegzővel – elektronikusan látta el hitelesítéssel.*

(2) Az ajánlatkérő előírhatja, hogy az olyan nyilatkozat, amely közvetlenül valamely követelés érvényesítésének alapjául szolgál (különösen garanciavállaló nyilatkozat vagy kezességvállalásról szóló nyilatkozat), elektronikus okiratként feleljen meg a polgári perrendtartásról szóló törvény szerinti teljes bizonyító erejű magánokirat követelményeinek.

(3) Amennyiben valamely nyilatkozatminta az EKR-ben elektronikus űrlapként a nyilatkozat megtételének nyelvén rendelkezésre áll, a nyilatkozatot az elektronikus űrlap kitöltése útján kell az ajánlat vagy részvételi jelentkezés részeként megtenni. Ha az adott nyilatkozatra az EKR-ben elektronikus űrlap áll rendelkezésre, azt akkor is ki kell tölteni, ha az ajánlatkérő az adott nyilatkozat más nyelven történő benyújtását is lehetővé teszi az ajánlatban vagy részvételi jelentkezésben, és az ajánlattevő vagy részvételre jelentkező eltérő nyelvű nyilatkozatot csatol

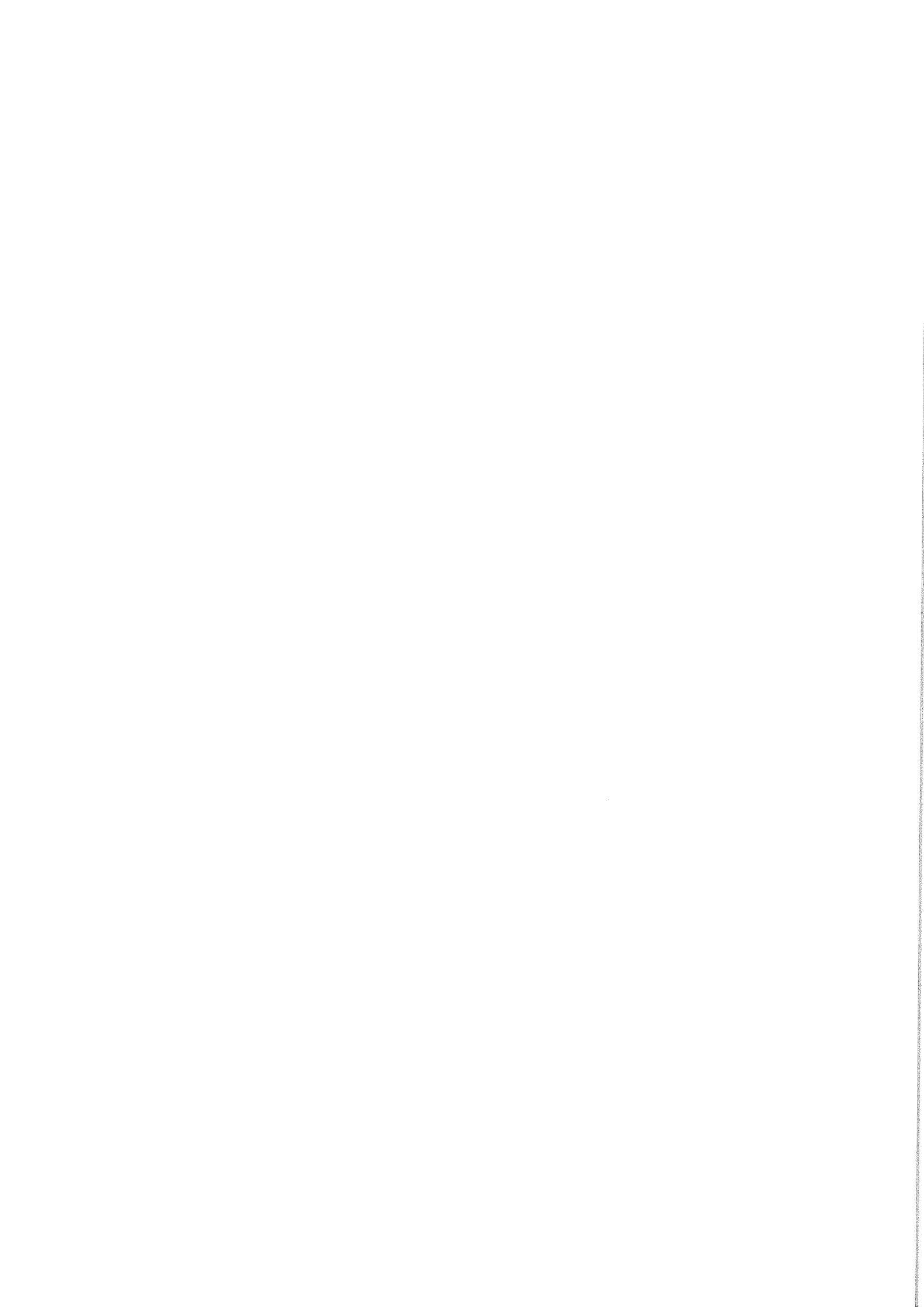

a rendszerben. Ebben az esetben, ha az elektronikus űrlap magyar nyelven kerül kitöltésre, az a csatolt nyilatkozat fordításának kell tekinteni.

(4) Az EKR-ben elektronikus úton tett nyilatkozat tekintetében az ajánlatkérő szervezet vagy – az ajánlatot vagy részvételi jelentkezést a rendszerben benyújtó gazdasági szereplő esetében – a gazdasági szereplő képviselőjének kell tekinteni azt a személyt, aki az EKR-ben az ajánlatkérő szervezet vagy gazdasági szereplő részéről a nyilatkozattételhez szükséges hozzáféréssel és jogosultsággal rendelkezik. Az EKR-ben kitöltött elektronikus űrlapot e vélelem alapján az ajánlatkérő szervezet, illetve a gazdasági szereplő eredeti nyilatkozatának kell tekinteni.

(5) Az EKR-ben elektronikus űrlap benyújtásával teendő nyilatkozatokat a közös ajánlattevők vagy részvételre jelentkezők, valamint az alkalmasság igazolásában részt vevő más szervezetek képviseletében az ajánlatot vagy részvételi jelentkezést benyújtó gazdasági szereplő teszi meg. A nyilatkozatok megtételére meghatalmazott gazdasági szereplő kizárólag azért felel, hogy a meghatalmazásnak és a számára rendelkezésre bocsátott nyilatkozatoknak, adatoknak az általa elektronikusan megtett nyilatkozatok megfelelnek, ez a szabály azonban nem érinti a közös ajánlattevők 35. § (6) bekezdése szerinti egyetemleges felelősségét.

(6) Ahol e törvény vagy végrehajtási rendelete valamely dokumentum közvetlen megküldését írja elő, azon a dokumentum elektronikus hozzáférhetővé tételét is érteni kell.

2016. évi CXXX. törvény [Pp. (új)]

325. § [A teljes bizonyító erejű magánokirat]

(1) Teljes bizonyító erejű a magánokirat, ha

a) a kiállító az okiratot saját kezűleg írta és aláírta,

b) * két tanú igazolja, hogy az okirat aláírója a részben vagy egészben nem általa írt okiratot előtűk írta alá, vagy aláírását előtűk saját kezű aláírásának ismerte el; igazolásként az okiratot mindkét tanú aláírja, továbbá az okiraton a tanúk nevét és - ha törvény eltérően nem rendelkezik - lakóhelyét, ennek hiányában tartózkodási helyét olvashatóan is fel kell tüntetni,

c) az okirat aláírójának aláírását vagy kézjegyét az okiraton bíró vagy közjegyző hitelesíti,

d) az okiratot a jogi személy képviseletére jogosult személy a rá vonatkozó szabályok szerint megfelelően aláírja,

e) * ügyvéd vagy kamarai jogtanácsos az általa készített okirat szabályszerű ellenjegyzésével bizonyítja, hogy az okirat aláírója a más által írt okiratot előtte írta alá vagy aláírását előtte saját kezű aláírásának ismerte el,

f) az elektronikus okiraton az aláíró a minősített vagy minősített tanúsítványon alapuló fokozott biztonságú elektronikus aláírását vagy bélyegzőjét helyezte el, és - amennyiben jogszabály úgy rendelkezik - azon időbélyegzőt helyezte el,

g) az elektronikus okiratot az aláíró a Kormány rendeletében meghatározott azonosításra visszavezetett dokumentumhitelesítés szolgáltatással hitelesíti, vagy



h) * olyan, törvényben vagy kormányrendeletben meghatározott szolgáltatás, vagy zárt rendszerben alkalmazott, tanúsított bizalmi szolgáltatás keretében jött létre, ahol a szolgáltató az okiratot a kiállító azonosításán keresztül a kiállító személyéhez rendeli és a személyhez rendelést a kiállító saját kezű aláírására egyértelműen visszavezethető adattal együtt vagy az alapján hitelesen igazolja; továbbá a szolgáltató az egyértelmű személyhez rendelésről kiállított igazolást elektronikus dokumentumba kapcsolt, elválaszthatatlan záradékba foglalja és azt az okirattal együtt legalább minősített tanúsítványon alapuló fokozott biztonságú elektronikus bélyegzővel és minősített időbélyegzővel látja el,

1.2.11. Az ajánlati árat a dokumentációban rögzítettek szerint kell kialakítani. Az Ajánlattevőnek a dokumentáció teljes anyagát részletesen át kell vizsgálnia, hogy ajánlatát teljes felelősséggel tehesse meg.

A nettó egyösszegű ajánlati árak tartalmazni kell továbbá az építési beruházással összefüggésben felmerülő minden közterhet, adót (kivéve általános forgalmi adó), vámot és egyéb illetéket, általános költséget, hasznot és a nyertes ajánlattevőnél felmerülő bármely kiadást.

Az árakat az építési beruházás időtartamát figyelembe vevő prognosztizált áron kell az Ajánlattevőnek meghatározni. A szolgáltatás megvalósítása során bekövetkező árváltozásokat a nyertes ajánlattevő utólag nem érvényesítheti. Az árváltozások várható mértékét a szolgáltatás időtartamára az Ajánlattevőnek kell megbecsülnie, és azt be kell építeni az ajánlati árba.

Az ár sem nyersanyag, energia, üzemanyag, vagy egyéb árváltozással, sem egyéb indokkal egyoldalúan nem módosítható. A beszerzésre kizárólag **egyösszegű árajánlat** adható meg, ajánlattevő részéről semmilyen árklauzula nem kerül elfogadásra. Ajánlati árként feltételhez nem kötött, egy számmal meghatározott **nettó ár** adható meg. Többváltozatú ár nem adható, különösképpen nem adható olyan többváltozatú ár, amely egyéb szempontok függvényében képzett. **Az árat egész forintba kerekítve kell megadni a Felolvasólapon.** Az elvégzett munkák ellenértéke is kizárólag forintban kerül elszámolásra, számlázásra és kifizetésre.

Az árazatlan költségvetés kitöltése során az alábbiak figyelembevételét kéri ajánlatkérő:

- Ajánlattevőnek valamennyi tétel vonatkozásában meg kell adni az adott tétel egységárát pozitív egész számban.
- Ajánlattevők csak az egységár megadása körében módosíthatják az árazatlan költségvetést, egyéb módosítást nem eszközölhetnek, így **különösen nem változtathatják meg az egyes tételek megnevezését, valamint azok mennyiségét és mennyiségi egységét, továbbá nem szűrhatnak be további költségsorokat.**

Amennyiben ajánlattevő a költségvetés nem megfelelő voltát vélelmezi, azt a vélelmezett hiba/hiányosság részletezésével kiegészítő tájékoztatókérés keretében kéri ajánlatkérő jelezni a megfelelő és egységes javítás érdekében .

Ajánlattevőknek az árazatlan költségvetés kitöltésével kell alátámasztania ajánlati árát és a teljes beruházásra vonatkozó , anyagköltség, díjköltség oszlopok értékének teljes nettó summa végösszegét (*Záradék* nevű *exc. munkalap ÁFA vetítési alap* sorába írt nettó összeg) kell a Felolvasólapon feltüntetni egyösszegű nettó ajánlati árként .

Figyelem: Ajánlati árként a nettó összeget kell megadni a Felolvasólapon!

Az ajánlat részeként csatolni kell az árazott költségvetés szerkeszthető változatát (excel) és ajánlatkérő felhívja ajánlattevők figyelmét arra, hogy a beállított képletezések nem módosíthatóak beleértve a beállított kerekítési műveleteket is, melyet ajánlatkérő ellenőrizni fog az excel költségvetés alapján az ajánlatok bírálata során.

Az 1.2.11. pontban foglalt fenti szabályok mindkét részre irányadók.

1.2.12. Az Ajánlattevőnek teljes körű ajánlatot kell adnia az építési beruházás megvalósítására. Az Ajánlatkérő nem fogad el semmiféle kifogást azon az alapon, hogy az Ajánlattevő elmulasztotta az ajánlatkérési dokumentáció valamely részének átvételét. Az Ajánlattevő kötelessége, hogy meggyőződjön az ajánlatkérési dokumentáció és az Ajánlatkérő által a szolgáltatással kapcsolatban nyújtott bármilyen információ pontosságáról. Az Ajánlattevő kötelessége, hogy biztosítson a szerződés teljesítése érdekében minden szükséges erőforrást. Különös figyelmet kell fordítani a munkaerő alkalmazási feltételeire, és az ezzel kapcsolatos érvényes szabályozásokat, jogszabályokat kötelezően be kell tartani.

Az Ajánlatkérő feltételezi, hogy Ajánlattevő ismeri a szükséges törvényi, rendeleti és szabályozási forrásanyagot, amely az adott időben Magyarország területén hatályban van, és valamilyen formában befolyásolja, vagy irányíthatja a nyertes ajánlattevő tevékenységét a szerződés végrehajtása közben, vagy azzal kapcsolatban. Az Ajánlattevő ajánlatának benyújtásával elismeri, hogy tisztában van az érvényben lévő jogszabályokkal, egyéb szabályozásokkal.

1.3. Ajánlattevő, alvállalkozó, egyéb gazdasági szereplő

A Kbt. 3. § szerinti értelmező rendelkezések ide vonatkozó szabályai:

Ajánlattevő: az a gazdasági szereplő, aki (amely) a közbeszerzési eljárásban ajánlatot nyújt be.

Gazdasági szereplő: bármely természetes személy, jogi személy, egyéni cég vagy személyes joga szerint jogképes szervezet, vagy ilyen személyek vagy szervezetek csoportja, aki, illetve amely a piacon építési beruházások kivitelezését, áruk szállítását vagy szolgáltatások nyújtását kínálja.

Alvállalkozó: az a gazdasági szereplő, aki (amely) a közbeszerzési eljárás eredményeként megkötött szerződés teljesítésében az ajánlattevő által bevontan közvetlenül vesz részt, kivéve

- a) azon gazdasági szereplőt, amely tevékenységét kizárólagos jog alapján végzi,
- b) a szerződés teljesítéséhez igénybe venni kívánt gyártót, forgalmazót, alkatrész vagy alapanyag eladóját,
- c) építési beruházás esetén az építőanyag-eladót.

Az ajánlattevő ugyanabban a közbeszerzési eljárásban - részajánlat-tételi lehetőség biztosítása esetén ugyanazon rész tekintetében -

- a) nem tehet másik ajánlatot más ajánlattevővel közösen,
- b) más ajánlattevő alvállalkozójaként nem vehet részt,
- c) más ajánlattevő szerződés teljesítésére való alkalmasságát nem igazolhatja

Ajánlatkérő felhívja ajánlattevők figyelmét az alábbi útmutató tartalmára:

A Közbeszerzési Hatóság keretében működő Tanács útmutatója az alvállalkozókkal kapcsolatos egyes kérdésekről

2023. május 25.



„ A Közbeszerzési Döntőbizottság irányadó gyakorlata szerint nem minősül alvállalkozónak a munkaviszonyban álló személy, ugyanakkor az ajánlattevővel megbízási jogviszonyban álló természetes személyek alvállalkozónak minősülhetnek. A gyakorlat szerint az ajánlattevővel munkaviszonyban álló személy nem minősül alvállalkozónak, ilyen esetekben az ajánlattevő és a vele munkaviszonyban álló természetes személy nem válik külön, közbeszerzési jogi szempontból egységesen az ajánlattevőt jelenítik meg.”

1.4. Közös Ajánlattevő (k)

Több gazdasági szereplő közösen is tehet ajánlatot.

A közös ajánlattevők kötelesek maguk közül egy, a közbeszerzési eljárásban a közös ajánlattevők nevében eljárni jogosult képviselőt megjelölni.

A közös ajánlattevők csoportjának képviseletében tett minden nyilatkozatnak egyértelműen tartalmaznia kell a közös ajánlattevők megjelölését.

A közös ajánlattevők a szerződés teljesítéséért az ajánlatkérő felé egyetemlegesen felelnek.

A közös ajánlatot benyújtó gazdasági szereplő (k) személyében az eljárásban az ajánlattételi határidő lejárta után változás nem következhet be.

Közös ajánlattétel esetén csatolni kell a közös ajánlattevők által cégszerűen aláírt közös ajánlattevői megállapodást, amely tartalmazza az alábbiakat:

- a közös ajánlattevők nevét, székhelyét,
- közös ajánlattevők nevében eljárni jogosult képviselő (ajánlattevő) megnevezését és felhatalmazását az ajánlatkérővel való kapcsolattartásra és közös ajánlattevők nevében történő nyilatkozattételre, valamint a közös ajánlattevők képviseletében teljes körű, az EKR rendszerben elektronikus úton történő nyilatkozattételre, az ajánlat, hiánypótlások, felvilágosítások és indokolások benyújtására ;
- a közös ajánlattevők feladatmegosztását,
- valamennyi közös ajánlattevői tag nyilatkozatát arról, hogy egyetemleges felelősséget vállalnak a közbeszerzési eljárás eredményeként megkötendő szerződés teljesítéséért,
- azon nyilatkozatot, hogy a megállapodás az ajánlat benyújtásának napján érvényes és hatályos, és hatálya, teljesítése, alkalmazhatósága vagy végrehajthatósága nem függ felfüggesztő, hatályba léptető, illetve bontó feltételtől, valamint harmadik személy vagy hatóság jóváhagyásától, nyertesség esetén a közös ajánlatot létrehozó megállapodás érvényes marad a megállapodásból fakadó valamennyi kötelezettség szerződésszerű teljesítéséig.

Közös ajánlattétel esetén az EKR-ben elektronikus űrlap benyújtásával teendő nyilatkozatokat a közös ajánlattevők nevében az ajánlatot benyújtó gazdasági szereplő teszi meg. A más nevében tett nyilatkozatok megtételére meghatalmazott gazdasági szereplő kizárólag azért felel, hogy a meghatalmazásnak és a számára rendelkezésre bocsátott nyilatkozatoknak, adatoknak az általa elektronikusan megtett nyilatkozatok megfelelnek, ez a szabály azonban nem érinti a közös ajánlattevők Kbt. 35. § (6) bekezdése szerinti egyetemleges felelősségét.

Kbt.35. § (1) Több gazdasági szereplő közösen is tehet ajánlatot vagy nyújthat be részvételi



jelentkezést.

(2) Az (1) bekezdés szerinti esetben a közös ajánlattevők vagy részvételre jelentkezők kötelesek maguk közül egy, a közbeszerzési eljárásban a közös ajánlattevők vagy részvételre jelentkezők nevében eljárni jogosult képviselőt megjelölni.

(2a) * Az ajánlatban vagy több szakaszból álló eljárásban a részvételi jelentkezésben csatolni kell a (2) bekezdés szerinti meghatalmazást tartalmazó okiratot. A meghatalmazásnak ki kell terjednie arra, hogy a közös ajánlattevők vagy részvételre jelentkezők képviselőjére jogosult gazdasági szereplő az EKR-ben elektronikus úton teendő nyilatkozatok megtételekor az egyes közös ajánlattevők vagy részvételre jelentkezők képviselőjében eljárhat.

(3) A közös ajánlattevők vagy részvételre jelentkezők csoportjának képviselőjében tett minden nyilatkozatnak egyértelműen tartalmaznia kell a közös ajánlattevők vagy részvételre jelentkezők megjelölését.

(4) Ahol e törvény az ajánlatkérő számára az ajánlattevők vagy részvételre jelentkezők értesítését írja elő, valamint a kiegészítő tájékoztatás megadása [56. §], a hiánypótlás [71. §], a felvilágosítás [71. §] és indoklás [72. §] kérése esetében az ajánlatkérő a közös ajánlattevőknek vagy közös részvételre jelentkezőknek szóló értesítését, tájékoztatását, illetve felhívását a (2) bekezdés szerinti képviselőnek küldi meg.

1.5. Kiegészítő tájékoztatás, hiánypótlás, felvilágosítás kérés, számítási hiba javítása

Bármely gazdasági szereplő, aki a közbeszerzési eljárásban ajánlattevő lehet - a megfelelő ajánlattétel érdekében - a Kbt. szerint a közbeszerzési dokumentumokban foglaltakkal kapcsolatban kiegészítő tájékoztatást kérhet az EKR-en keresztül. Ajánlatkérő az EKR-en keresztül valamennyi gazdasági szereplőnek megküldi a választ a kérés beérkezését követően ésszerű határidőn belül, de az ajánlattételi határidő lejártá előtt legkésőbb kettő (2) munkanappal. Ajánlatkérő a Kbt. 114. § (6) bekezdése vonatkozásában a kiegészítő tájékoztatás esetében ésszerű időnek tekinti az ajánlattételi határidő lejártát **megelőző negyedik naptári napot** (tájékoztatás megküldésére), feltéve, hogy a kérdések és kérések az ajánlattételi határidő lejártát megelőző **hatodik naptári** napig megérkeznek ajánlatkérőhöz.

Ha a fentiek szerinti valamely határidő nem munkanapon jár le, az azt követő első munkanapon kell lejárnak tekinteni.

A kiegészítő tájékoztatás során adott válaszok a közbeszerzési dokumentumok részét képezik, ezeket az ajánlattétel során figyelembe kell venni. A kérdéseket az EKR rendszeren keresztül kell megküldeni.

Az ajánlattevő felelőssége, hogy a kiegészítő tájékoztatásra irányuló kérdései határidőben megérkezzenek az ajánlatkérőhöz.

Az ajánlatkérő az ajánlattételi határidőt meghosszabbíthatja, ha a kiegészítő tájékoztatást, annak ellenére, hogy azt a gazdasági szereplő időben kérte, nem tudja az előírt határidőben teljesíteni, vagy ha ajánlatkérő a közbeszerzési dokumentumokat módosítja. Ajánlatkérő az ajánlattételi határidő lejártáig módosíthatja a felhívásban meghatározott feltételeket melyről egyidejűleg tájékoztatja a gazdasági szereplőket.

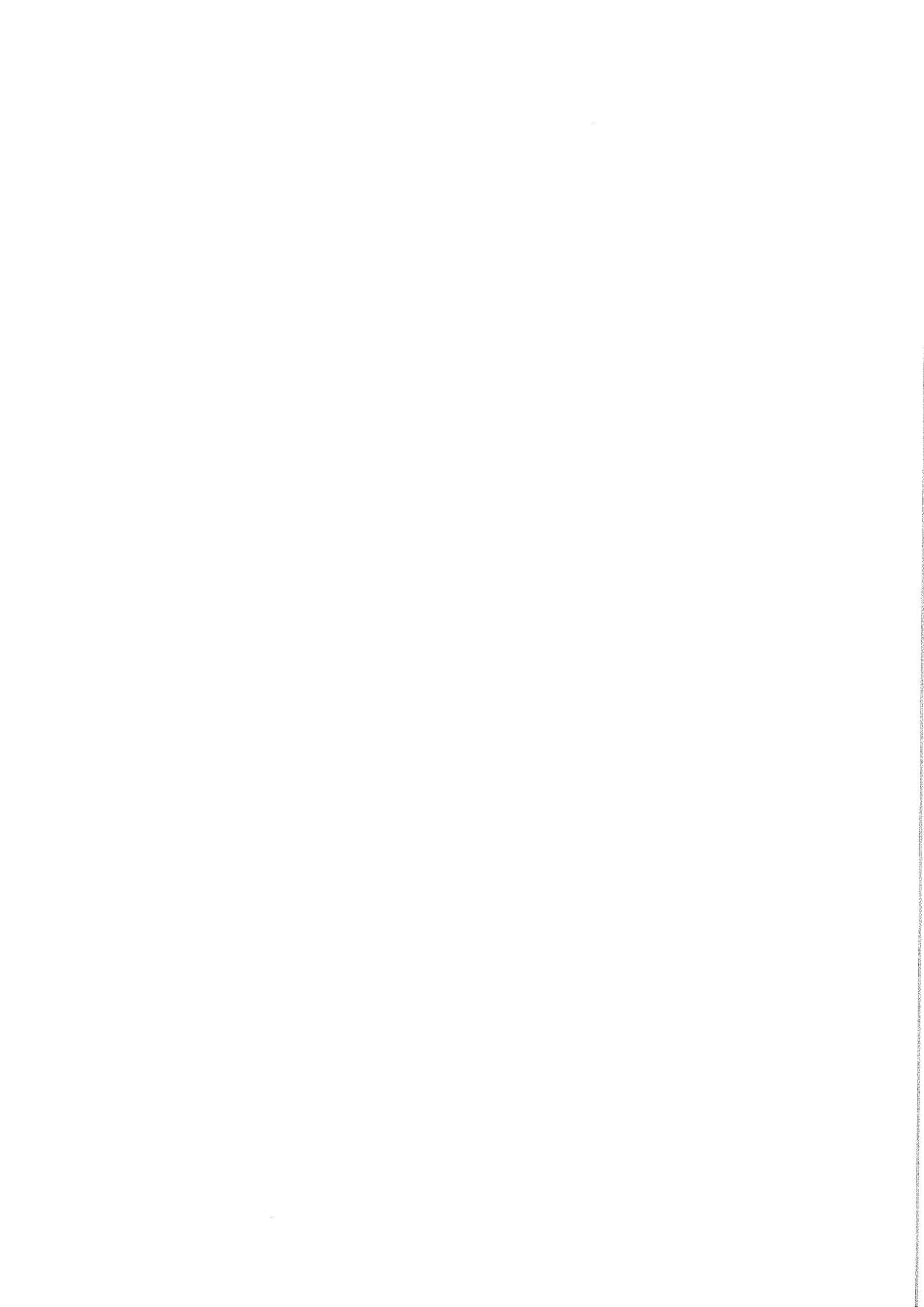

Kbt. 114§ (6) A kiegészítő tájékoztatást az ajánlattételi vagy részvételi határidő lejárta előtt ésszerű időben köteles az ajánlatkérő megadni. Az ajánlatkérő, ha úgy ítéli meg, hogy a kérdés megválaszolása a megfelelő ajánlattételhez, illetve részvételre jelentkezéshez szükséges, azonban az ésszerű időben történő válaszadáshoz és a válasz figyelembevételéhez nem áll megfelelő idő rendelkezésre, az 52. § (3) bekezdésében foglalt módon élhet az ajánlattételi vagy részvételi határidő meghosszabbításának lehetőségével.

Ajánlatkérő a Kbt. 71. § alapján teljes körűen, az összes ajánlattevő számára azonos feltételekkel biztosítja a hiánypótlás lehetőségét, valamint az ajánlatokban található, nem egyértelmű kijelentések, nyilatkozatok, igazolások tartalmának tisztázása érdekében az ajánlattevőktől felvilágosítást kérhet.

A hiánypótlásra vagy a felvilágosítás nyújtására vonatkozó felszólítást ajánlatkérő a többi ajánlattevő egyidejű értesítése mellett közvetlenül az ajánlattevő részére megküldi, megjelölve a határidőt, továbbá a hiánypótlási felhívásban a pótlendő hiányokat ajánlattevőnként tételesen.

Amíg bármely ajánlattevő számára hiánypótlásra vagy felvilágosítás nyújtására határidő van folyamatban, az ajánlattevő pótolhat olyan hiányokat, amelyekre nézve az ajánlatkérő nem hívta fel hiánypótlásra.

Kbt. 71. § (5) Amíg bármely ajánlattevő vagy részvételre jelentkező számára hiánypótlásra vagy felvilágosítás nyújtására – a (2) bekezdés szerinti felszólításban, illetve értesítésben megjelölt – határidő van folyamatban, az ajánlattevő vagy részvételre jelentkező pótolhat olyan hiányokat, amelyekre nézve az ajánlatkérő nem hívta fel hiánypótlásra. Amennyiben a hiánypótlási felszólítás az ajánlatkérő 69. § (4) bekezdése szerinti felhívására benyújtott dokumentumokra vonatkozik vagy a hiánypótlási felhívás a 80. § (4) bekezdése alapján történik, csak a hiánypótlásra felhívott ajánlattevő vagy részvételre jelentkező élhet az e bekezdésben szabályozott, önkéntes hiánypótlás lehetőségével.

(6) Az ajánlatkérő köteles újabb hiánypótlást elrendelni, ha a korábbi hiánypótlási felhívás(ok)ban nem szereplő hiányt észlelt. Nem köteles az ajánlatkérő újabb hiánypótlást elrendelni, ha a hiánypótlással az ajánlattevő vagy részvételre jelentkező az ajánlatban vagy a részvételi jelentkezésben korábban nem szereplő gazdasági szereplőt von be az eljárásba, és e gazdasági szereplőre tekintettel lenne szükséges az újabb hiánypótlás, feltéve, hogy a közbeszerzési dokumentumokban feltüntette, hogy ilyen esetben nem – vagy csak az általa meghatározott korlátozással – rendel el újabb hiánypótlást. A korábban megjelölt hiány a későbbi hiánypótlás során már nem pótolható.

Ajánlatkérő újabb hiánypótlást nem rendel el, ha a hiánypótlással az ajánlattevő az ajánlatban korábban nem szereplő gazdasági szereplőt von be az eljárásba, és e gazdasági szereplőre tekintettel lenne szükséges az újabb hiánypótlás.

Az ajánlatkérő újabb hiánypótlást rendel el, ha a korábbi hiánypótlási felhívás (ok) ban nem szereplő hiányt észlel. A korábban megjelölt hiány a későbbi hiánypótlás során már nem pótolható .

Ha az ajánlatkérő az ajánlatban az értékelésre kiható számítási hibát észlel felhívja az ajánlattevőt annak javítására. Ha a számítási hiba javítását nem, vagy nem az előírt határidőben, vagy hibásan teljesítették, az ajánlat érvénytelen.

Kbt.71.§ (11) Ha az ajánlatkérő az ajánlatban az értékelésre kiható számítási hibát észlel – a

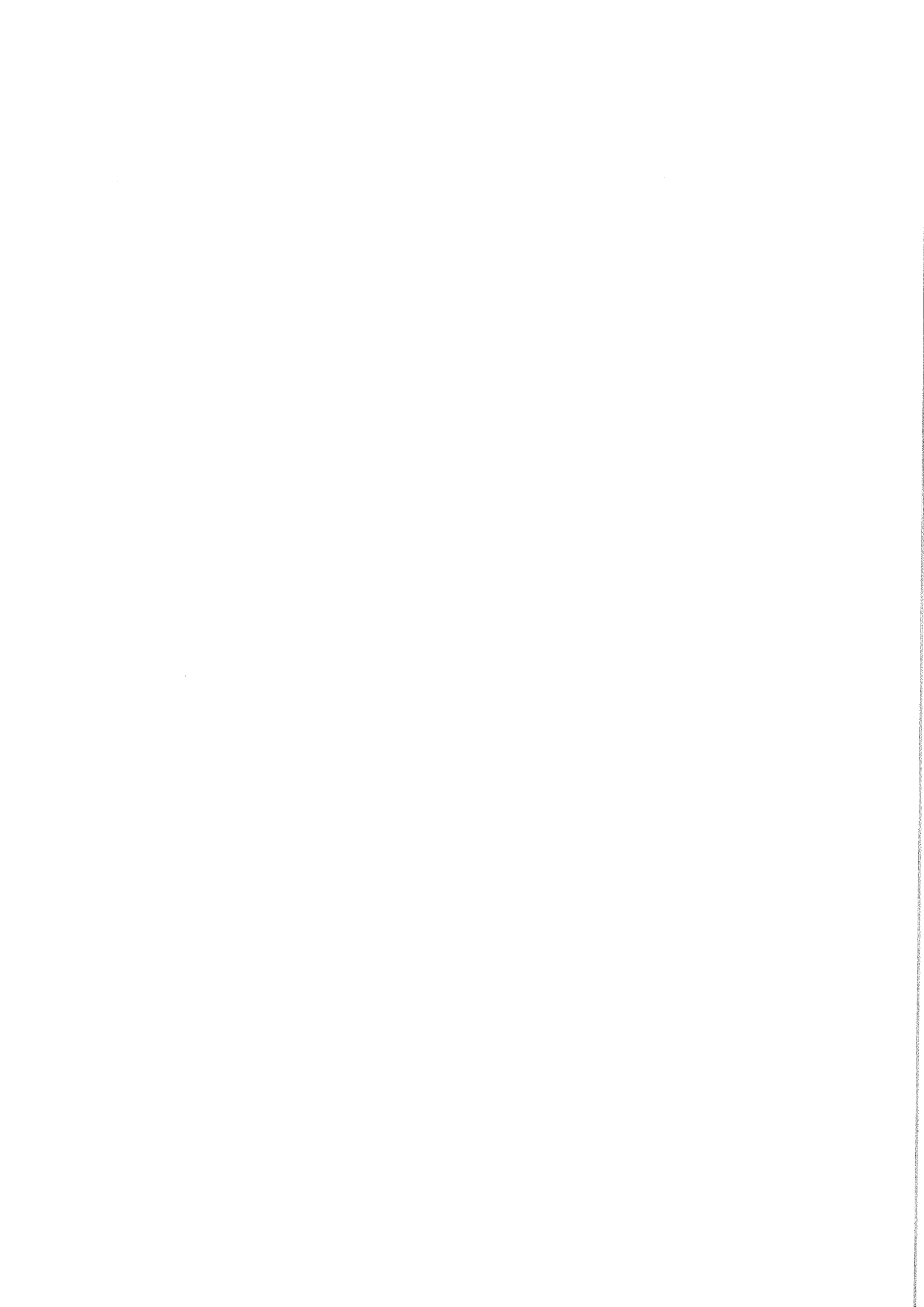

hiba és a javítandó érték, valamint a javítás eredményeként meghatározott érték megjelölésével –, felhívja az ajánlattevőt annak javítására. A számítási hiba javításának az eredményét az ajánlatkérő akként állapítja meg, hogy a közbeszerzés tárgya elemeinek tételesen meghatározott értékeit (az alapadatokat) alapul véve kiszámítja az összesített ellenértéket vagy más – az ajánlatban megtalálható számításon alapuló – adatot. Ha a számítási hiba javítását nem, vagy nem az előírt határidőben, vagy hibásan teljesítették, az ajánlat érvénytelen.

1.6. Indokolás-kérés

Ajánlatkérő a Kbt. 72. § alapján az értékelés szempontjából lényeges ajánlati elemek tartalmát megalapozó adatokat, valamint indokolást kérhet írásban és erről a kérésről a többi ajánlattevőt egyidejűleg, írásban értesíti, ha az ajánlat a megkötni tervezett szerződés tárgyára figyelemmel aránytalanul alacsony összeget tartalmaz az értékelési szempontként figyelembe vett ár vagy költség, vagy azoknak valamely önállóan értékelésre kerülő eleme tekintetében.

Kbt. 72. § (1) Az ajánlatkérő az értékelés szempontjából lényeges ajánlati elemek tartalmát megalapozó adatokat, valamint indokolást köteles írásban kérni és erről a kérésről a többi ajánlattevőt egyidejűleg, írásban értesíteni, ha az ajánlat a megkötni tervezett szerződés tárgyára figyelemmel aránytalanul alacsony összeget tartalmaz az értékelési szempontként figyelembe vett ár vagy költség, vagy azoknak valamely önállóan értékelésre kerülő eleme tekintetében.

(2) Az ajánlatkérő figyelembe veheti az olyan objektív alapú indokolást, amely különösen

a) a gyártási folyamat, az építési beruházás vagy a szolgáltatásnyújtás módszerének gazdaságosságára,

b) a választott műszaki megoldásra,

c) a teljesítésnek az ajánlattevő számára kivételesen előnyös körülményeire,

d) az ajánlattevő által ajánlott áru, építési beruházás vagy szolgáltatás eredetiségére,

e) a 73. § (4) bekezdése szerinti környezetvédelmi, szociális és munkajogi követelményeknek való megfelelésre, vagy

f) az ajánlattevőnek állami támogatások megszerzésére való lehetőségére

vonatkozik.

(3) Az ajánlatkérő az indokolás elfogadhatóságának megítéléséhez – ha az elfogadhatóság kétséges – további kiegészítő indokolást kérhet az ajánlattevőtől, a többi ajánlattevő egyidejű értesítése mellett. Az ajánlattevő kötelessége az ajánlati ára megalapozottságára vonatkozó minden tény, adatot, kalkulációt az ajánlatkérő rendelkezésére bocsátani ahhoz, hogy megfelelő mérlegelés eredményeként az ajánlatkérő döntést hozhasson az ajánlati ár megalapozottságáról. Az ajánlatkérő köteles érvénytelennek nyilvánítani az ajánlatot, ha a közölt információk nem indokolják megfelelően, hogy a szerződés az adott áron vagy költséggel teljesíthető.

(4) Nem megfelelő az indokolás különösen, ha megállapítható, hogy az ajánlat azért tartalmaz aránytalanul alacsony árat vagy költséget, mert nem felel meg a 73. § (4) bekezdése szerinti környezetvédelmi, szociális és munkajogi követelményeknek. Az ajánlatkérő az ajánlat megalapozottságának vizsgálata során ennek megítéléséhez az adott ágazatban kötelezően alkalmazandó irányadó munkabérekre is tájékoztatást kérhet az ajánlattevőtől.

(5) Ha az ajánlati ár megalapozottságáról a döntés meghozatalához az szükséges, az ajánlatkérő összehasonlítás céljából a többi ajánlattevőtől is kérhet be meghatározott ajánlati elemeket megalapozó adatokat.

(6) Az ajánlatkérő az állami támogatás miatt kirívóan alacsonynak értékelt ellenszolgáltatást tartalmazó ajánlatot csak abban az esetben nyilváníthatja érvénytelennek, ha ezzel kapcsolatban előzetesen írásban tájékoztatást kért az ajánlattevőtől, és ha az ajánlattevő nem tudta igazolni, hogy a kérdéses állami támogatást jogszerűen szerezte. Az ezen okból érvénytelen ajánlatokról az ajánlatkérő köteles tájékoztatni – a Közbeszerzési Hatóságon keresztül – az Európai Bizottságot.

(7) Az (1)–(6) bekezdésben foglalt eljárásrendet megfelelően alkalmazni kell arra az esetre is, ha az ajánlatnak valamely egyéb eleme tartalmaz teljesíthetetlennek ítélt kötelezettségvállalást. Ebben az esetben az ajánlatkérő érvénytelennek nyilvánítja az ajánlatot, ha a közölt információk nem indokolják megfelelően, hogy az adott kötelezettségvállalás teljesíthető.

Kbt.114§ (6a) Az ajánlatkérő nem köteles az aránytalanul alacsony ár és egyéb aránytalan vállalások vizsgálatára. Az ajánlatkérő a 73. § (2) bekezdését nem köteles alkalmazni, annak alapján azonban csak akkor nyilváníthat egy ajánlatot érvénytelennek, ha a 72. §-ban foglaltaknak megfelelően járt el.

1.7. Üzleti titok

A gazdasági szereplő az ajánlatban, hiánypótlásban, felvilágosításban, valamint a Kbt. 72. § szerinti indokolásban elkülönített módon elhelyezett, üzleti titkot (ideértve a védett ismereteket is) tartalmazó iratok nyilvánosságra hozatalát megtilthatja .

Az üzleti titkot tartalmazó irat kizárólag olyan információkat tartalmazhat, amelyek nyilvánosságra hozatala a gazdasági szereplő üzleti tevékenysége szempontjából aránytalan sérelmet okozna.

A gazdasági szereplő az üzleti titkot tartalmazó dokumentum elkülönített elhelyezésére az EKR-ben erre szolgáló funkciót alkalmazza. Tekintettel arra, hogy az e-Kr. kötelező jelleggel előírja, hogy a gazdasági szereplő az üzleti titkot tartalmazó dokumentum elkülönített elhelyezésére az **EKR-ben erre szolgáló funkciót alkalmazza**, ajánlatkérő tájékoztatja a gazdasági szereplőket arról, hogy az üzleti titokká nyilvánított dokumentumok e funkció alkalmazása nélkül történő elhelyezése nem fogadható el.

Ajánlatkérő felhívja ajánlattevők figyelmét a 2018. évi LIV. törvény 1.§-ban foglaltakra:

„ **1. § (1) Üzleti titok a gazdasági tevékenységhez kapcsolódó, titkos - egészben, vagy elemeinek összességéként nem közismert vagy az érintett gazdasági tevékenységet végző személyek számára nem könnyen hozzáférhető -, ennél fogva vagyoni értékkel bíró olyan tény, tájékoztatás, egyéb adat és az azokból készült összeállítás, amelynek a titokban tartása érdekében a titok jogosultja az adott helyzetben általában elvárható magatartást tanúsítja.**



(2) *Védett ismeret (know-how) az üzleti titoknak minősülő, azonosításra alkalmas módon rögzített, műszaki, gazdasági vagy szervezési ismeret, megoldás, tapasztalat vagy ezek összeállítása.*

A gazdasági szereplő az elkülönített irathoz indokolást köteles csatolni (**NYILATKOZAT üzleti titokról EKR úrlap**), amelyben részletesen alátámasztja, hogy az adott információ vagy adat nyilvánosságra hozatala miért és milyen módon okozna számára aránytalan sérelmet. A gazdasági szereplő által adott indokolás nem megfelelő, amennyiben az általánosság szintjén kerül megfogalmazásra. **Nemleges tartalom esetén is benyújtandó arról, hogy nem tartalmaz az ajánlat üzleti titkot.**

Felhívjuk a figyelmet az alábbiakra:

Kbt. 44. § (1) A gazdasági szereplő az ajánlatban, részvételi jelentkezésben, hiánypótlásban vagy felvilágosításban, valamint a 72. § szerinti indokolásban elkülönített módon elhelyezett, üzleti titkot (ideértve a védett ismeretet is) [az üzleti titok védelméről szóló 2018. évi LIV. törvény 1. §] tartalmazó iratok nyilvánosságra hozatalát megtilthatja. Az üzleti titkot tartalmazó irat kizárólag olyan információkat tartalmazhat, amelyek nyilvánosságra hozatala a gazdasági szereplő üzleti tevékenysége szempontjából aránytalan sérelmet okozna. A gazdasági szereplő az üzleti titkot tartalmazó, elkülönített irathoz indokolást köteles csatolni, amelyben részletesen alátámasztja, hogy az adott információ vagy adat nyilvánosságra hozatala miért és milyen módon okozna számára aránytalan sérelmet. A gazdasági szereplő által adott indokolás nem megfelelő, amennyiben az általánosság szintjén kerül megfogalmazásra.

(2) *Az (1) bekezdés alkalmazásában a gazdasági szereplő nem nyilváníthatja üzleti titoknak különösen*

a) azokat az információkat, adatokat, amelyek elektronikus, hatósági vagy egyéb nyilvántartásból bárki számára megismerhetők,

b) az információs önrendelkezési jogról és az információszabadságról szóló 2011. évi CXII. törvény 27. § (3) bekezdése szerinti közérdekből nyilvános adatokat,

c) az ajánlattevő, illetve részvételre jelentkező által az alkalmasság igazolása körében bemutatott

ca) korábban teljesített közbeszerzési szerződések, illetve e törvény szerinti építés- vagy szolgáltatási koncessziók megkötésére, tartalmára és teljesítésére vonatkozó információkat és adatokat,

cb) gépekre, eszközökre, berendezésekre, szakemberekre, tanúsítványokra, címkékre vonatkozó információkat és adatokat,

d) az ajánlatban meghatározott áruk, építési beruházások, szolgáltatások leírását, ide nem értve a leírásnak azt a jól meghatározható elemét, amely tekintetében az (1) bekezdésben meghatározott feltételek az ajánlattevő által igazoltan fennállnak,

e) ha az ajánlatkérő annak benyújtását kéri, az ajánlattevő szakmai ajánlatát, ide nem értve a szakmai ajánlatnak azt a jól meghatározható elemét, amely tekintetében az (1) bekezdésben

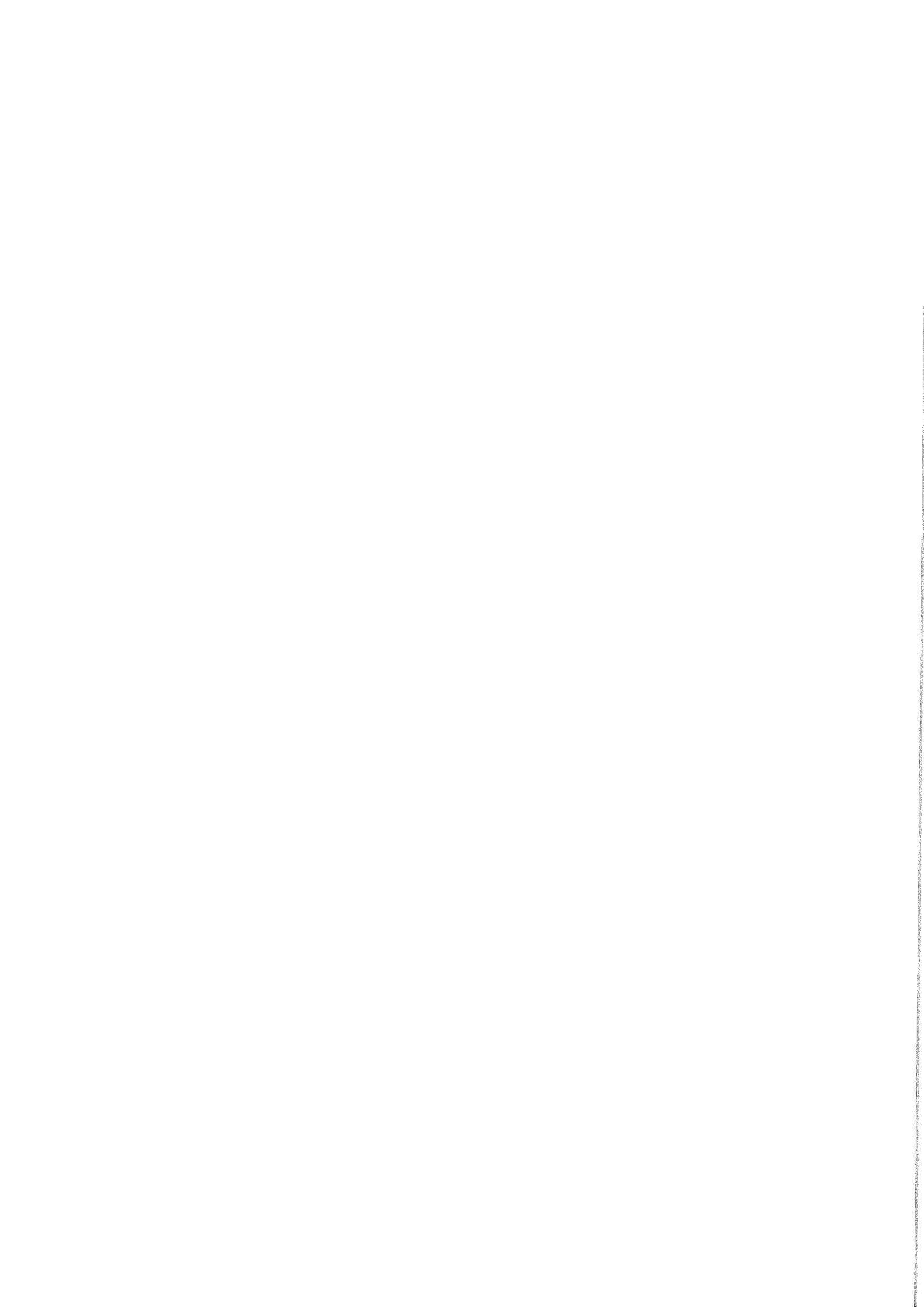

meghatározott feltételek az ajánlattevő által igazoltan fennállnak és a (3) bekezdés alapján nincs akadálya az üzleti titokká nyilvánításnak.

(3) A gazdasági szereplő nem tilthatja meg nevének, címének (székhelyének, lakóhelyének), valamint olyan ténynek, információnak, megoldásnak vagy adatnak (a továbbiakban együtt: adat) a nyilvánosságra hozatalát, amely a 76. § szerinti értékelési szempont alapján értékelésre kerül, de az ezek alapjául szolgáló – a (2) bekezdés hatálya alá nem tartozó – részinformációk, alapadatok (így különösen az árazott költségvetés) nyilvánosságra hozatalát megtilthatja.

(4) Ha a gazdasági szereplő meghatározott információk, adatok üzleti titokká nyilvánítása során az (1)–(3) bekezdésben foglaltakat nem tartotta be, az ajánlatkérő hiánypótlás keretében köteles felhívni az érintett gazdasági szereplőt a megfelelő tartalmú dokumentum benyújtására.

1.8. Az ajánlattétel költsége

Az ajánlat elkészítésével és benyújtásával kapcsolatos összes költség kizárólag az ajánlattevőt terheli. Az ajánlatkérő nem felel, vagy nem fizet semmiféle költségért vagy veszteségért, amely az ajánlattevőt érheti a helyszínen tett látogatásokkal vagy vizsgálatokkal kapcsolatban, vagy az ajánlat bármely más vonatkozásában. Az ajánlattevőnek nincs joga semmilyen, a közbeszerzési dokumentumokban kifejezetten megadott jogcímen kívüli egyéb – így különösen anyagi – igény érvényesítésére. A közbeszerzési eljárás eredményes vagy eredménytelen befejezésétől függetlenül az ajánlatkérővel szemben e költségekkel kapcsolatban semmilyen követelésnek nincs helye. Az ajánlatkérő kifejezetten nyilatkozik, hogy az ajánlatok elkészítéséért sem a nyertes ajánlattevőnek, sem másoknak nem fizet.

1.9. Ajánlatok elbírálása

Ajánlatkérő az Ajánlati felhívásban előírta a Kbt. 114/A. § alkalmazását az eljárásban:

*114/A. § * (1) * Az ajánlatkérő - kivéve a 3. melléklet szerinti szolgáltatás esetében, ha annak becsült értéke az uniós értékhatárt eléri vagy meghaladja - az eljárást megindító felhívásban előírhatja, hogy az e § szerinti bírálat keretében a kizáró okok, az alkalmassági követelmények, valamint a 82. § (5) bekezdése szerinti objektív kritériumok tekintetében a közbeszerzési dokumentumokban meghatározott igazolásokat a gazdasági szereplők a részvételi jelentkezésükben vagy az ajánlatukban nyújtsák be. Ebben az esetben a (2)-(6) bekezdés rendelkezéseit kell alkalmazni, a 67. § (1) bekezdés, a 69. § (2)-(9) bekezdés, valamint a 114. § (2) bekezdés rendelkezéseit nem kell alkalmazni. A 69. § (11) bekezdés szerinti adatbázisok adatait az ajánlatkérő a bírálat során valamennyi gazdasági szereplő ajánlata vonatkozásában ellenőrzi.*

*Kbt.114§ (6a) * Az ajánlatkérő nem köteles az aránytalanul alacsony ár és egyéb aránytalan vállalások vizsgálatára. Az ajánlatkérő a 73. § (2) bekezdését nem köteles alkalmazni, annak alapján azonban csak akkor nyilváníthat egy ajánlatot érvénytelennek, ha a 72. §-ban foglaltaknak megfelelően járt el.*



Ajánlatkérő mindkét részben alkalmazza a Kbt. 81.§ (5) bek. szerinti fordított értékelés-bírálat módszerét és az értékelési részszerpontokra tekintettel a legkedvezőbb ajánlat bírálatát végzi el.

1.10. AZ AJÁNLATOK ÉRTÉKELÉSE

1. rész

Ajánlatkérő az ajánlatokat a Kbt. 76. § (2) bekezdés c) pontja alapján, a **legjobb ár-érték arány elve alapján értékeli az alábbiak szerint.**

Kbt. 76. § (2) bekezdés c) pontja : a legjobb ár-érték arányt megjelenítő olyan - különösen minőségi, környezetvédelmi, szociális - szempontok, amelyek között az ár vagy költség is szerepel.

Ajánlatkérő felhívja ajánlattevők figyelmét, hogy az értékelési részszerpontokra bemutatni kívánt szakemberek nevét az ajánlattételi határidőre benyújtásra kerülő ajánlatban kötelező feltüntetni, hiánypótlására nincs lehetőség, így annak elmulasztása a Kbt. 71. § (8) bekezdés b) pontjára figyelemmel az ajánlat érvénytelenségét eredményezi.

Az ajánlatok értékelési szempontok szerinti tartalmi elemeinek értékelése során adható **pontszám alsó és felső határa: 0 és 10**, ahol a 0 pont a legrosszabb, a 10 pont a legjobb érték.

	Részszerpont	Súlyszám
1.	Egyösszegű nettó ajánlati ár (nettó Ft)	70
2.	Az ajánlati felhívás III.1.3) pontjában M.2.) alkalmassági követelmény tekintetében megajánlott 1 fő szakember szakmai többlettapasztalata (hónap, minimum 0 hónap, legkedvezőbb szint 36 hónap)	10
3.	Az épülethőszigetelési kivitelezési munkákat végző 1 fő vezető szakember épület hőszigetelési kivitelezési munkák területén szerzett szakmai tapasztalata (hónap, minimum 0 hónap, legkedvezőbb szint 36 hónap)	10
4	A nyílászárók cseréjének kivitelezési munkáit végző 1 fő vezető szakember nyílászáró cserék kivitelezési munkáinak területén szerzett szakmai tapasztalata (hónap, minimum 0 hónap, legkedvezőbb szint 36 hónap)	10

A részszerpontonként kiosztható pontszám tartomány: 0-10 pont.

A módszer (módszerek) ismertetése, amellyel az ajánlatkérő megadja a fenti ponthatárok közötti pontszámot:

1.ÉRTÉKELÉSI RÉSZSZERPONT: Egyösszegű nettó ajánlati ár



Az **Egyösszegű nettó ajánlati ár** értékelési szempont esetében a szempont szerinti legjobb (legalacsonyabb nettó ajánlati ár tartalmazó) ajánlat a maximális 10 pontot kapja, a többi ajánlat tartalmi elemére pedig a legkedvezőbb tartalmi elemhez viszonyítva, a **fordított arányosítás** módszerével számolja ki a pontszámokat az ajánlatkérő, a Közbeszerzési Hatóság nyertes ajánlattevő kiválasztására szolgáló értékelési szempontrendszer alkalmazásáról szóló útmutatója (KÉ 2020. évi 60. szám; 2020. március 25.) alapján:

$$P = (A_{\text{legjobb}} / A_{\text{vizsgált}}) \times (P_{\text{max}} - P_{\text{min}}) + P_{\text{min}}$$

P: a vizsgált ajánlati elem adott szempontra vonatkozó pontszáma

P_{max}: a pontskála felső határa, azaz 10

P_{min}: a pontskála alsó határa, azaz 0

A_{legjobb}: a legelőnyösebb ajánlat tartalmi eleme

A_{vizsgált}: a vizsgált ajánlat tartalmi eleme

Ajánlatkérő a teljesítéséért felszámított, **egyösszegű nettó ajánlati árát értékeli** az ajánlatok értékelése során. Az egyösszegű nettó ajánlati ár kerül feltüntetésre a szerződéstervezetben nettó vállalkozási díjként. **Ajánlat pozitív egész szám formájában tehető.**

Ajánlatkérő a fenti képlet alapján a kerekítés szabályai szerint kettő tizedes jegy pontossággal határozza meg az értékelési pontszámot.

Ajánlattevők az „Egyösszegű nettó ajánlati ár” vonatkozásában tett megajánlás kialakítása során a kiadott közbeszerzési dokumentumok tartalmának ismerete mellett vegyék figyelembe az alábbiakat:

Az ajánlatban szereplő áraknak fix árak kell lennie, vagyis az ajánlattevők semmilyen formában és semmilyen hivatkozással sem tehetnek változó árat tartalmazó ajánlatot. Az ajánlati árak tartalmaznia kell a teljesítés időtartama alatti árváltozásból eredő kockázatot és hasznót is.

Az ajánlattevők csak magyar forintban (HUF) tehetnek ajánlatot és a szerződéskötés valutaneme is csak ez lehet.

Az ajánlatok kidolgozásakor vegyék figyelembe, hogy a nettó ajánlati árak teljeskörűnek kell lennie, vagyis magába kell foglalni minden ajánlattevői kifizetési igényt (kivéve Áfa). A nettó ajánlati árát úgy kell megadni, hogy az tartalmazzon minden ajánlattevői kifizetési igényt, járulékos költséget, függetlenül azok formájától és forrásától (kivéve Áfa). A szolgáltatás díja tartalmaz minden, a nyertes ajánlattevő részéről a szerződés tárgyát képező feladatnak az előírt mennyiségben és minőségben történő elvégzésének díját.

A pontozás két tizedesjegy pontossággal történik.

Ajánlatkérő az alábbi értéket meghaladó árat vagy költséget tartalmazó ajánlatot a bírálat során érvénytelenné nyilvánítja: nettó 39 370 080 Ft.

Minőségi értékelési részszerzőpontok

2.ÉRTÉKELESI RÉSZSZEMPONT : Az ajánlati felhívás III.1.3) pontjában M.2.) alkalmassági követelmény tekintetében megajánlott 1 fő szakember szakmai többlettapasztalata (hónap , minimum 0 hónap, legkedvezőbb szint 36 hónap)



Ezen értékelési részszerpont esetében ajánlatkérő az ajánlattevő személyi állományának szakmai gyakorlatát értékeli. Az ajánlatkérő a felhívás III.1.3) pontjának M.2) alpontjában foglaltak igazolására bemutatott szakember alkalmasság igazolására igénybe vett gyakorlatát az értékelés során nem veszi figyelembe, mert ezek a teljesítéshez szükséges minimális elvárást jelentik!

Ajánlatkérő a Kbt. 76. § (3) bekezdés b) pontja által adott lehetőség szerint az eljárást megindító felhívásban és a közbeszerzési dokumentumokban meghatározott feladatok körében **értéknek tekintí a minél nagyobb szakmai tapasztalattal rendelkező szakemberek bevonását**, mellyel a kivitelezési feladatok ellátásának szakmai színvonala emelhető.

Ajánlatkérő felhívja ajánlattevők figyelmét, hogy a 2. számú értékelési szerpontra bemutatni kívánt szakember nevét az ajánlattételi határidőre benyújtásra kerülő ajánlatban kötelező feltüntetni, hiánypótlására nincs lehetőség, így annak elmulasztása a Kbt. 71. § (8) bekezdés b) pontjára figyelemmel az ajánlat érvénytelenségét eredményezi.

Ajánlatkérő

- a minőségi kritérium 1. részszerpont keretében azt értékeli, hogy az eljárást megindító felhívás III.1.3) pont **M.2.** pontjának igazolására bemutatott szakember hány hónap szakmai többlettapasztalattal rendelkezik a **MV-É** jogosultság megszerzéséhez szükséges végzettség és szakmai gyakorlat – megszerzésétől számítva;

Többslet szakmai tapasztalatnak ajánlatkérő az adott szakember esetében az alkalmassági feltételben [eljárást megindító felhívás III.1.3) Műszaki, illetve szakmai alkalmasság M.2. pont] meghatározott, az alkalmassági követelmény teljesítéséhez szükséges szakterületeken szerzett szakmai gyakorlatot fogadja el. Az így meghatározott többlet szakmai tapasztalatnak az egyes alkalmassági feltételek vonatkozásában bemutatott szakemberek esetében az alábbi gyakorlati idő fogadható el:

M.2. pont vonatkozásában megjelölt szakember esetében:

Az értékelt többlettapasztalatot a jogosultság megszerzéséhez szükséges gyakorlattal egyező, a szakmagyakorlási tevékenységi szakterületnek megfelelő, a 266/2013 (VII.11.) Korm. rendelet 11. § (1) bekezdés a)-i) pontjaiban foglaltaknak megfelelő tapasztalatban fogadja el ajánlatkérő.

A fentiek szerinti megajánlásokat ajánlattevő egész számban kifejezett hónapokban köteles megadni. Minden megkezdett hónap egész hónapnak számít.

A Kbt. 77. § (1) bekezdése alapján Ajánlatkérő a fenti alszerpont esetében előírja, hogy a 36 hónapnak megfelelő, vagy azt meghaladó megajánlásokat a maximálisan kiosztható 10 ponttal, míg a 0 hónapnak megfelelő megajánlásokat a minimálisan kiosztható 0 ponttal értékeli.

A fenti értékelési szerpont tekintetében az ajánlatok a Közbeszerzési Értesítő 2020. évi 60. szám; 2020. március 25. számában megjelent Útmutató VI. pont 1. számú melléklet A1. bb) pontja szerinti **egyenes arányosítással** kerülnek elbírálásra.



A fenti szempont esetében alkalmazott egyenes arányosítás képlete:

$$P = (A_{\text{vizsgált}} / A_{\text{legjobb}}) \times (P_{\text{max}} - P_{\text{min}}) + P_{\text{min}}$$

P: a vizsgált ajánlati elem adott szempontra vonatkozó pontszáma

P_{max}: a pontskála felső határa, azaz 10

P_{min}: a pontskála alsó határa, azaz 0

A_{vizsgált}: a vizsgált ajánlat tartalmi eleme

A_{legjobb}: a legelőnyösebb ajánlat tartalmi eleme

Ezen értékelési részszerpont esetén az összehasonlítás alapját az ajánlattevő által megajánlott, a felhívás III.1.3) pont M.2) pontja szerinti szakember **alkalmassági követelményen felüli szakmai tapasztalata** (azaz szakmai többlettapasztalata) képezi, melyet az alábbiak figyelembevételével kell megadni:

- Ajánlatkérő által a jelen részszerponttal kapcsolatosan meghatározott minimális megajánlás 0 hónap, az ennél alacsonyabb (azaz negatív) megajánlás esetén az ajánlattevő ajánlata érvénytelen. A 0 hónap megajánlás esetén 0 pontot kap a vonatkozó értékelési részszerpontra ajánlattevő. Ajánlatkérő által a jelen részszerponttal kapcsolatosan meghatározott legkedvezőbb megajánlás, amelyre ajánlattevő a maximális pontot kapja: 36 hónap. Amennyiben az ajánlattevő által bemutatott szakember 36 hónapnál több hónap többlettapasztalattal rendelkezik, ajánlattevő akkor is a maximális 10 pontot kapja, többletpont nem adható.

- Amennyiben az ajánlattevő által bemutatott szakember 36 hónapnál több hónap többlettapasztalattal rendelkezik és ajánlattevő 36 hónapot meghaladó szakmai gyakorlatot tüntet fel a felolvasólapon, Ajánlatkérő a képletbe akkor is a maximális ponttal értékelt 36 hónap vállalatot helyettesíti be.

Ajánlattevő a fenti értékelési részszerpontra tett megajánlásainak alátámasztásául köteles benyújtani ajánlata részeként:

a) cégszerűen aláírt nyilatkozatát a szerződés teljesítésébe bevonni kívánt, az értékelési részszerpont vonatkozásában megajánlott szakemberről; **(KD. 3. számú melléklet szerinti nyilatkozat minta)**

b) a megajánlott szakember saját kezűleg aláírt **szakmai önéletrajzát** és annak részét képező **rendelkezésre állási nyilatkozatot** (abban az esetben, ha a szakember szakmai többlettapasztalattal rendelkezik a megajánlás szerint).

Az a) pont szerinti **nyilatkozatban** ajánlattevő köteles megadni a megajánlott szakember vonatkozásában:

- a szakember nevét, születési helyét és idejét;
- annak az értékelési részszerpontnak a megjelölését, amelynek tekintetében az adott szakember bemutatásra kerül;
- a kapcsolódó alkalmassági feltétel bekövetkezésének (azaz a felhívás III.1.3) pont M.2. pontja szerinti jogosultság első megszerzésének vagy a megjelölt jogosultság megszerzéséhez szükséges végzettség és szakmai gyakorlat megszerzésének időpontját (év/hónap/nap szerint).

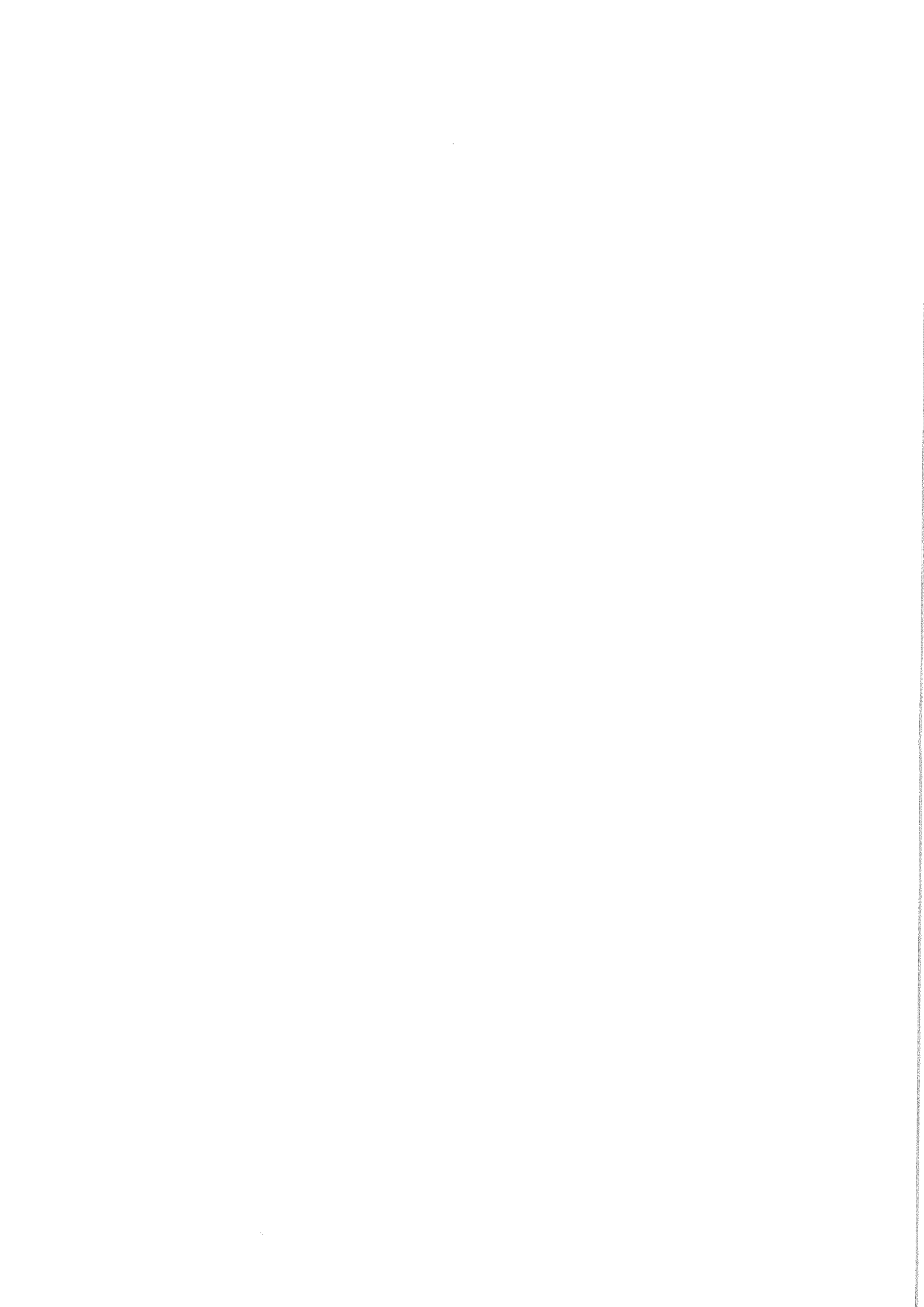

Amennyiben ajánlattevő az adott szakember többlettapasztalata tekintetében 0 hónapnál magasabb megajánlást tesz, úgy ajánlattevő köteles csatolni az adott szakember saját kezűleg aláírt önéletrajzát (a fenti b) pont szerinti dokumentum) minimálisan az alábbi tartalommal:

- szakember neve, születési helye, ideje, adott esetben a szakember kamarai elektronikus elérési útvonala és tagi azonosító száma továbbá a jogosultság kódja,
- a szakember iskolai végzettsége/ képzettsége, képzések időpontja tól-ig / év;
- a projekt(ek) megnevezése/ tárgya,
- a szakember által ellátott feladat tárgya (oly módon, hogy abból az értékelés tárgyát képező szakmai tapasztalat egyértelműen megállapítható legyen),
- a szakember által ellátott feladat időtartama (kezdő és befejező időpont, év/ hónap szerint megadva)
- jelenlegi munkáltató neve és címe .

Ajánlatkérő felhívja ajánlattevők figyelmét, hogy a szakember szakmai tapasztalatának alátámasztására a szakember által ellátott feladat időtartamát minden esetben egész számban kifejezett hónapokban kéri megadni. Minden megkezdett hónap egész hónapnak számít.

Ajánlatkérő rögzíti, hogy szakmai tapasztalat alatt a naptári hónapban megadott gyakorlati időt érti. A szakmai tapasztalat vonatkozásában, az időben **párhuzamos gyakorlati idők csak egyszer számítanak bele az adott szakember szakmai tapasztalatába.**

A fentiek szerint feltüntetett szakmai többlettapasztalat hónapszámának pedig meg kell egyeznie a Felolvasólapon tett megajánlás mértékével!

Ajánlatkérő rögzíti, hogy a fenti b) pont szerinti önéletrajzot akkor is megfelelőnek értékeli, ha az önéletrajzban a többlet szakmai tapasztalatként bemutatott hónapok száma meghaladja felolvasólapon és a fenti a) pont szerinti alátámasztó nyilatkozatban szereplő hónapszámot.

Amennyiben az önéletrajzban a többlet szakmai tapasztalatként bemutatott hónapok száma nem éri el a felolvasólapon tett vállalás értékét, úgy ajánlatkérő a Kbt. 71. § (9) bekezdése szerint jár el.

Amennyiben a szakember nem rendelkezik az ajánlattételkor érvényes felhívásban előírt rá irányadó jogosultsággal, úgy a jogosultság megszerzéséhez szükséges gyakorlat nem állhat átfedésben az értékelési részszempontra tett vállalás alátámasztásaként bemutatott szakmai gyakorlattal. Ezen esetben az önéletrajzban egyértelműen elkülönítve kell feltüntetni az alkalmassági követelményt igazoló és az értékelési részszempontra tett vállalást alátámasztó szakmai gyakorlatot.

Ajánlatkérő felhívja ajánlattevők figyelmét a Kbt. 71. § (9a) pontjára:

Kbt. 71. § (9a) Ha az ajánlatkérő a 77. § (1) bekezdése szerint meghatározta egy ajánlati elem legkedvezőbb szintjét és az ajánlatban ezen elemre vonatkozó adatokban ellentmondás van, de megállapítható, hogy az ajánlati elemre ettől függetlenül is az elérhető legmagasabb pontszámot kell adni, az ajánlat nem nyilvánítható érvénytelenné és a (9) bekezdés b) pontja nem alkalmazandó.

Ajánlatkérő felhívja ajánlattevők figyelmét, hogy a 2.számú értékelési szempontra bemutatni kívánt szakember nevét az ajánlattételi határidőre benyújtásra kerülő

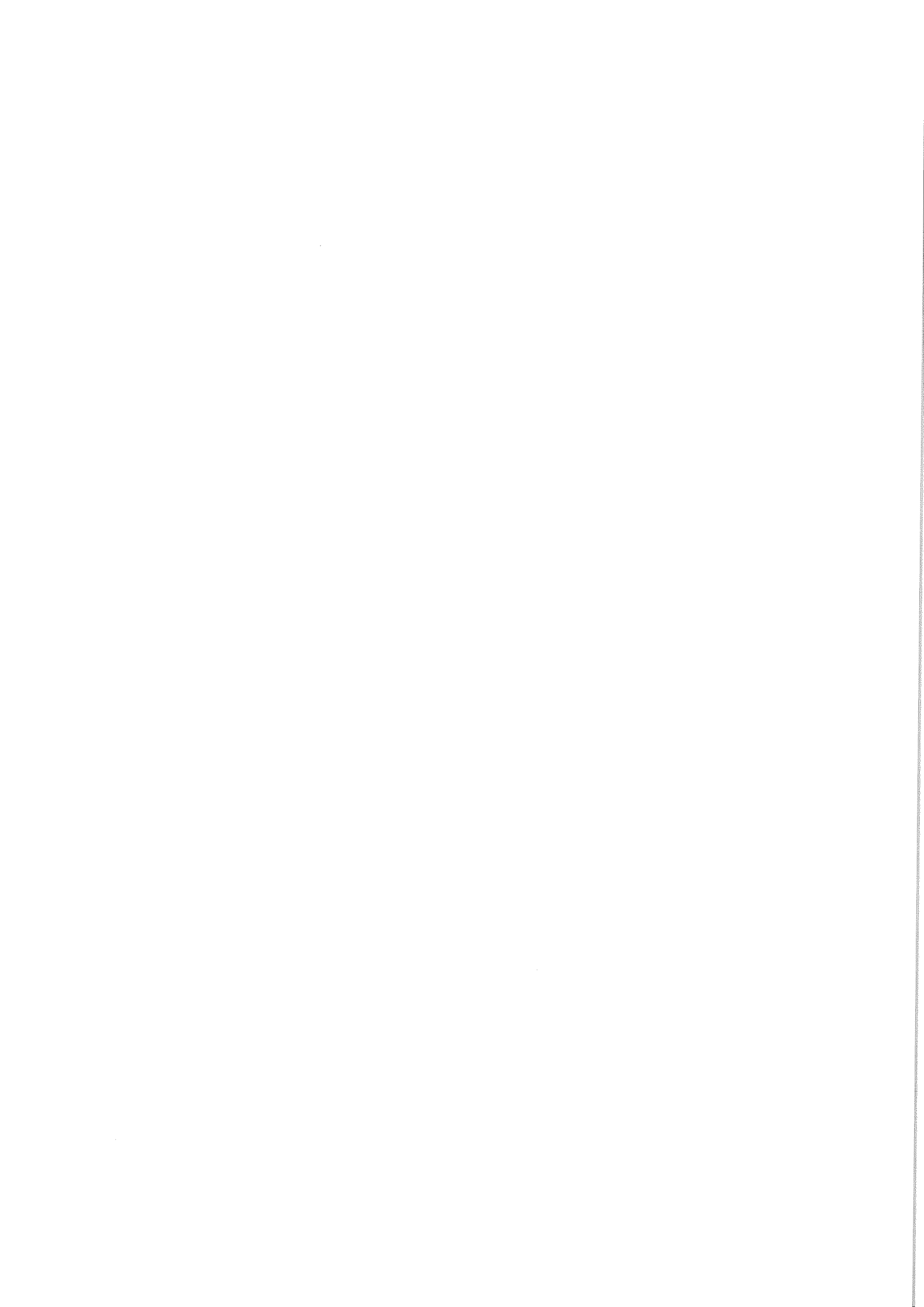

ajánlatban kötelező feltüntetni, hiánypótlására nincs lehetőség, így annak elmulasztása a Kbt. 71. § (8) bekezdés b) pontjára figyelemmel az ajánlat érvénytelenségét eredményezi.

Az értékelési részszerpontra egy (1) fő szakember szakmai többlettapasztalata ajánlható meg, nincs lehetőség ugyanazon értékelési részszerpontra több fő szakembert is megjelölni és gyakorlatukat összeadni.

Egy naptári évben maximum 12 hónap többletgyakorlat szerezhető mert 12 hónapból áll egy naptári év.

Ajánlatkérő a fenti képlet alapján a kerekítés szabályai szerint kettő tizedes jegy pontossággal határozza meg az értékelési pontszámot.

- 3. ÉRTÉKELÉSI RÉZSZERPONT:** Az épülethőszigetelési kivitelezési munkákat végző 1 fő vezető szakember épülethőszigetelési kivitelezési munkák területén szerzett szakmai tapasztalata (hónap, minimum 0 hónap, legkedvezőbb szint 36 hónap)

Ezen értékelési részszerpont esetében ajánlatkérő az ajánlattevő személyi állományának szakmai gyakorlatát értékeli.

Ajánlatkérő a Kbt. 76. § (3) bekezdés b) pontja által adott lehetőség szerint az eljárást megindító felhívásban és a közbeszerzési dokumentumokban meghatározott feladatok körében **értéknek** tekinti a **minél nagyobb szakmai tapasztalattal rendelkező szakemberek bevonását**, mellyel a kivitelezési feladatok ellátásának szakmai színvonala emelhető.

Ajánlatkérő felhívja ajánlattevők figyelmét, hogy a 3. számú értékelési szerpontra bemutatni kívánt szakember nevét az ajánlattételi határidőre benyújtásra kerülő ajánlatban kötelező feltüntetni, hiánypótlására nincs lehetőség, így annak elmulasztása a Kbt. 71. § (8) bekezdés b) pontjára figyelemmel az ajánlat érvénytelenségét eredményezi.

Ajánlatkérő az értékelésre kerülő szakmai tapasztalatnak a jelen beszerzés eredményeképpen megkötésre kerülő vállalkozási szerződés teljesítése során a teljesítésbe bevonni kívánt épülethőszigetelési kivitelezési munkákat végző 1 fő vezető szakember korábbi épülethőszigetelési kivitelezési munkák területén szerzett szakmai tapasztalatát tekinti. Ajánlatkérő csak az 1 fő kulcs szakember gyakorlatát értékeli és nem valamennyi épülethőszigetelési kivitelezési munkákban részt vevő szakembert.

Tekintettel arra, hogy ajánlatkérő a fentiek szerinti kulcs szakember teljesítésbe történő bevonását várja el ajánlattevőtől az épülethőszigetelési kivitelezési munkák fizikai megvalósításába, értelemszerűen ha ezen kivitelezési munka elvégzése szakképesítéshez kötött, akkor csak olyan kulcs szakember jelölhető meg az értékelési részszerpontra aki a tevékenység végzéséhez szükséges képesítéssel rendelkezik.

Ajánlatkérő az adott építési tevékenységhez szükséges képesítések szükségességének megítélése tekintetében az alábbi jogszabály rendelkezési szerint jár el, ezért felhívja arra ajánlattevők figyelmét is :

34/2021. (VII. 26.) ITM rendelet egyes ipari és kereskedelmi tevékenységek gyakorlásához szükséges képesítésekről, valamint egyes műszaki szabályozási tárgyú miniszteri rendeletek módosításáról

A fentiek szerinti megajánlásokat ajánlattevő egész számban kifejezett hónapokban köteles megadni. Minden megkezdett hónap egész hónapnak számít .

A Kbt. 77. § (1) bekezdése alapján Ajánlatkérő a fenti alszempontról esetében előírja, hogy a 36 hónapnak megfelelő, vagy azt meghaladó megajánlásokat a maximálisan kiosztható 10 ponttal, míg a 0 hónapnak megfelelő megajánlásokat a minimálisan kiosztható 0 ponttal értékeli.

A fenti értékelési szempont tekintetében az ajánlatok a Közbeszerzési Értesítő 2020. évi 60. szám; 2020. március 25. számában megjelent Útmutató VI. pont 1. számú melléklet A1. bb) pontja szerinti **egyenes arányosítással** kerülnek elbírálásra.

A fenti szempont esetében alkalmazott egyenes arányosítás képlete:

$$P = (A_{\text{vizsgált}} / A_{\text{legjobb}}) \times (P_{\text{max}} - P_{\text{min}}) + P_{\text{min}}$$

P: a vizsgált ajánlati elem adott szempontra vonatkozó pontszáma

P_{max}: a pontskála felső határa, azaz 10

P_{min}: a pontskála alsó határa, azaz 0

A_{vizsgált}: a vizsgált ajánlat tartalmi eleme

A_{legjobb}: a legelőnyösebb ajánlat tartalmi eleme

-Ajánlatkérő által a jelen részszerzőponttal kapcsolatosan meghatározott minimális megajánlás 0 hónap, az ennél alacsonyabb (azaz negatív) megajánlás esetén az ajánlattevő ajánlata érvénytelen. A 0 hónap megajánlás esetén 0 pontot kap a vonatkozó értékelési részszerzőpontra ajánlattevő. Ajánlatkérő által a jelen részszerzőponttal kapcsolatosan meghatározott legkedvezőbb megajánlás, amelyre ajánlattevő a maximális pontot kapja: 36 hónap. Amennyiben az ajánlattevő által bemutatott szakember 36 hónapnál több hónap szakmai tapasztalattal rendelkezik, ajánlattevő akkor is a maximális 10 pontot kapja, többletpont nem adható.

-Amennyiben az ajánlattevő által bemutatott szakember 36 hónapnál több hónap szakmai tapasztalattal rendelkezik és ajánlattevő 36 hónapot meghaladó szakmai gyakorlatot tüntet fel a Felolvasólapon, Ajánlatkérő a képletbe akkor is a maximális ponttal értékelt 36 hónap vállalást helyettesíti be.

Ajánlattevő a fenti értékelési részszerzőpontra tett megajánlásainak alátámasztásául köteles benyújtani ajánlata részeként:

a) **cégszerűen aláírt nyilatkozatát** a szerződés teljesítésébe bevonni kívánt, az értékelési részszerzőpont vonatkozásában megajánlott szakemberről; **(KD. 3. számú melléklet szerinti nyilatkozat minta)**

b) a megajánlott szakember saját kezűleg aláírt **szakmai önéletrajzát** és annak részét képező **rendelkezésre állási nyilatkozatot** (abban az esetben, ha a szakember szakmai többlettapasztalattal rendelkezik a megajánlás szerint),

c) a **szakember végzettségét** illetve **képzettségét igazoló bizonyítvány másolatát** ha **szakképzettséghez kötött a szakember bemutatott szakmai gyakorlata, tevékenysége.**



Az a) pont szerinti **nyilatkozatban** ajánlattevő köteles megadni a megajánlott szakember vonatkozásában:

- a szakember nevét, születési helyét és idejét;
- annak az értékelési részszerpontra a megjelölését, amelynek tekintetében az adott szakember bemutatásra kerül;
- a szakember szakmai végzettsége illetve képzettsége és a megszerzés időpontja év hónap nap pontosággal ha szakképzettséghez kötött a szakember bemutatott szakmai gyakorlata illetve tevékenysége;
- a szakember szakmai gyakorlatának időtartama hónapban kifejezve.

Amennyiben ajánlattevő az adott szakember tapasztalata tekintetében 0 hónapnál magasabb megajánlást tesz, úgy ajánlattevő köteles csatolni az adott szakember saját kezűleg aláírt **önéletrajzát** (a fenti b) pont szerinti dokumentum) minimálisan az alábbi tartalommal:

- szakember neve, születési helye, ideje,
- a szakember iskolai végzettsége illetve képzettsége, képzések időpontja tól-ig / év;
- a projekt(ek) megnevezése/ tárgya,
- a szakember által ellátott feladat tárgya (oly módon, hogy abból az értékelés tárgyát képező szakmai tapasztalat egyértelműen megállapítható legyen),
- a szakember által ellátott feladat időtartama (kezdő és befejező időpont, év/ hónap szerint megadva)
- jelenlegi munkáltató neve és címe .

Ajánlatkérő felhívja ajánlattevők figyelmét, hogy a szakember szakmai tapasztalatának alátámasztására a szakember által ellátott feladat időtartamát minden esetben egész számban kifejezett hónapokban kéri megadni. Minden megkezdett hónap egész hónapnak számít.

Ha ajánlattevő olyan szakmai gyakorlatot mutat be a szakember önéletrajzában az értékelési részszerpontra tett megajánlás alátámasztására amely tevékenység végzése szakképesítéshez kötött, akkor csak a képesítés megszerzését követően teljesített szakmai gyakorlat kerül ajánlatkérő által elfogadásra.

Ajánlatkérő rögzíti, hogy szakmai tapasztalat alatt a naptári hónapban megadott gyakorlati időt érti. A szakmai tapasztalat vonatkozásában, az időben **párhuzamos gyakorlati idők csak egyszer számítanak bele az adott szakember szakmai tapasztalatába.**

A fentiek szerint feltüntetett szakmai többlettapasztalat hónapszámának pedig meg kell egyeznie a Felolvasólapon tett megajánlás mértékével!

Ajánlatkérő rögzíti, hogy a fenti b) pont szerinti önéletrajzot akkor is megfelelőnek értékeli, ha az önéletrajzban a szakmai tapasztalatként bemutatott hónapok száma meghaladja felolvasólapon és a fenti a) pont szerinti alátámasztó nyilatkozatban szereplő hónapszámot. Amennyiben az önéletrajzban a szakmai tapasztalatként bemutatott hónapok száma nem éri el a Felolvasólapon tett vállalás értékét, úgy ajánlatkérő a Kbt. 71. § (9) bekezdése szerint jár el.

Ajánlatkérő felhívja ajánlattevők figyelmét a Kbt. 71. § (9a) pontjára:

Kbt. 71. § (9a) Ha az ajánlatkérő a 77. § (1) bekezdése szerint meghatározta egy ajánlati elem legkedvezőbb szintjét és az ajánlatban ezen elemre vonatkozó adatokban ellentmondás van, de megállapítható, hogy az ajánlati elemre ettől függetlenül is az elérhető legmagasabb pontszámot kell adni, az ajánlat nem nyilvánítható érvénytelenné és a (9) bekezdés b) pontja nem alkalmazandó.

Az értékelési részszempontra egy (1) fő szakember szakmai tapasztalata ajánlható meg, nincs lehetőség ugyanazon értékelési részszempontra több fő szakembert is megjelölni és gyakorlatukat összeadni.

Egy naptári évben maximum 12 hónap gyakorlat szerezhető mert 12 hónapból áll egy naptári év.

Ajánlatkérő a fenti képlet alapján a kerekítés szabályai szerint kettő tizedes jegy pontossággal határozza meg az értékelési pontszámot.

4.ÉRTÉKELÉSI RÉSZSZEMPONT: A nyílászárók cseréjének kivitelezési munkáit végző 1fő vezető szakember nyílászáró cserék kivitelezési munkáinak területén szerzett szakmai tapasztalata (hónap, minimum 0 hónap, legkedvezőbb szint 36 hónap)

Ezen értékelési részszempontra esetében ajánlatkérő az ajánlattevő személyi állományának szakmai gyakorlatát értékeli.

Ajánlatkérő a Kbt. 76. § (3) bekezdés b) pontja által adott lehetőség szerint az eljárást megindító felhívásban és a közbeszerzési dokumentumokban meghatározott feladatok körében **értéknek tekinti a minél nagyobb szakmai tapasztalattal rendelkező szakemberek bevonását**, mellyel a kivitelezési feladatok ellátásának szakmai színvonala emelhető.

Ajánlatkérő felhívja ajánlattevők figyelmét, hogy a 4. számú értékelési szempontra bemutatni kívánt szakember nevét az ajánlattételi határidőre benyújtásra kerülő ajánlatban kötelező feltüntetni, hiánypótlására nincs lehetőség, így annak elmulasztása a Kbt. 71. § (8) bekezdés b) pontjára figyelemmel az ajánlat érvénytelenségét eredményezi.

Ajánlatkérő az értékelésre kerülő szakmai tapasztalatnak a jelen beszerzés eredményeképpen megkötésre kerülő vállalkozási szerződés teljesítése során a teljesítésbe bevonni kívánt -nyílászárók cseréjének kivitelezési munkákat végző- 1 fő vezető szakember korábbi nyílászárók cseréjének kivitelezési munkái területén szerzett szakmai tapasztalatát tekinti. Ajánlatkérő csak az 1 fő kulcs szakember gyakorlatát értékeli és nem valamennyi nyílászárók cseréjének kivitelezési munkáiban részt vevő szakembert.

Tekintettel arra, hogy ajánlatkérő a fentiek szerinti kulcs szakember teljesítésbe történő bevonását várja el ajánlattevőtől a nyílászárók cseréjének fizikai megvalósításába, értelemszerűen ha ezen kivitelezési munka elvégzése szakképesítéshez kötött, akkor csak olyan kulcs szakember jelölhető meg az értékelési részszempontra aki a tevékenység végzéséhez szükséges képesítéssel rendelkezik.

Ajánlatkérő az adott építési tevékenységhez szükséges képesítések szükségességének megítélése tekintetében az alábbi jogszabály rendelkezési szerint jár el, ezért felhívja arra ajánlattevők figyelmét is :

34/2021. (VII. 26.) ITM rendelet egyes ipari és kereskedelmi tevékenységek gyakorlásához szükséges képzésekről, valamint egyes műszaki szabályozási tárgyú miniszteri rendeletek módosításáról

A fentiek szerinti megajánlásokat ajánlattevő egész számban kifejezett hónapokban köteles megadni. Minden megkezdett hónap egész hónapnak számít .

A Kbt. 77. § (1) bekezdése alapján Ajánlatkérő a fenti alszempont esetében előírja, hogy a 36 hónapnak megfelelő, vagy azt meghaladó megajánlásokat a maximálisan kiosztható 10 ponttal, míg a 0 hónapnak megfelelő megajánlásokat a minimálisan kiosztható 0 ponttal értékeli.

A fenti értékelési szempont tekintetében az ajánlatok a Közbeszerzési Értesítő 2020. évi 60. szám; 2020. március 25. számában megjelent Útmutató VI. pont 1. számú melléklet A1. bb) pontja szerinti **egyenes arányosítással** kerülnek elbírálásra.

A fenti szempont esetében alkalmazott egyenes arányosítás képlete:

$$P = (A_{\text{vizsgált}} / A_{\text{legjobb}}) \times (P_{\text{max}} - P_{\text{min}}) + P_{\text{min}}$$

P: a vizsgált ajánlati elem adott szempontra vonatkozó pontszáma

P_{max}: a pontskála felső határa, azaz 10

P_{min}: a pontskála alsó határa, azaz 0

A_{vizsgált}: a vizsgált ajánlat tartalmi eleme

A_{legjobb}: a legelőnyösebb ajánlat tartalmi eleme

-Ajánlatkérő által a jelen részszerzőponttal kapcsolatosan meghatározott minimális megajánlás 0 hónap, az ennél alacsonyabb (azaz negatív) megajánlás esetén az ajánlattevő ajánlata érvénytelen. A 0 hónap megajánlás esetén 0 pontot kap a vonatkozó értékelési részszerzőpontra ajánlattevő. Ajánlatkérő által a jelen részszerzőponttal kapcsolatosan meghatározott legkedvezőbb megajánlás, amelyre ajánlattevő a maximális pontot kapja: 36 hónap. Amennyiben az ajánlattevő által bemutatott szakember 36 hónapnál több hónap szakmai tapasztalattal rendelkezik, ajánlattevő akkor is a maximális 10 pontot kapja, többletpont nem adható.

-Amennyiben az ajánlattevő által bemutatott szakember 36 hónapnál több hónap szakmai tapasztalattal rendelkezik és ajánlattevő 36 hónapot meghaladó szakmai gyakorlatot tüntet fel a Felolvasólapon, Ajánlatkérő a képletbe akkor is a maximális ponttal értékelt 36 hónap vállalást helyettesíti be.

Ajánlattevő a fenti értékelési részszerzőpontra tett megajánlásainak alátámasztásául köteles benyújtani ajánlata részeként:

a) **cégszerűen aláírt nyilatkozatát** a szerződés teljesítésébe bevonni kívánt, az értékelési részszerzőpont vonatkozásában megajánlott szakemberről; **(KD. 3. számú melléklet szerinti nyilatkozat minta)**

b) a megajánlott szakember saját kezűleg aláírt **szakmai önéletrajzát** és annak részét képező **rendelkezésre állási nyilatkozatot** (abban az esetben, ha a szakember szakmai többlettapasztalattal rendelkezik a megajánlás szerint),

c) a szakember végzettségét illetve képzettségét igazoló bizonyítvány másolatát ha szakképzettséghez kötött a szakember bemutatott szakmai gyakorlata , tevékenysége

Az a) pont szerinti **nyilatkozatban** ajánlattevő köteles megadni a megajánlott szakember vonatkozásában:

- a szakember nevét, születési helyét és idejét;
- annak az értékelési részszerempontra a megjelölését, amelynek tekintetében az adott szakember bemutatásra kerül;
- a szakember szakmai végzettsége illetve képzettsége és a megszerzés időpontja év/ hónap/nap pontosággal ha szakképzettséghez kötött a szakember bemutatott szakmai gyakorlata illetve tevékenysége
- a szakember szakmai gyakorlatának időtartama hónapban kifejezve

Amennyiben ajánlattevő az adott szakember tapasztalata tekintetében 0 hónapnál magasabb megajánlást tesz, úgy ajánlattevő köteles csatolni az adott szakember saját kezűleg aláírt **önéletrajzát** (a fenti b) pont szerinti dokumentum) minimálisan az alábbi tartalommal:

- szakember neve, születési helye, ideje,
- a szakember iskolai végzettsége illetve képzettsége, képzések időpontja tól-ig / év;
- a projekt(ek) megnevezése/ tárgya,
- a szakember által ellátott feladat tárgya (oly módon, hogy abból az értékelés tárgyát képező szakmai tapasztalat egyértelműen megállapítható legyen),
- a szakember által ellátott feladat időtartama (kezdő és befejező időpont, év/ hónap szerint megadva)
- jelenlegi munkáltató neve és címe .

Ajánlatkérő felhívja ajánlattevők figyelmét, hogy a szakember szakmai tapasztalatának alátámasztására a szakember által ellátott feladat időtartamát minden esetben egész számban kifejezett hónapokban kéri megadni. Minden megkezdett hónap egész hónapnak számít.

Ha ajánlattevő olyan szakmai gyakorlatot mutat be a szakember önéletrajzában az értékelési részszerempontra tett megajánlás alátámasztására amely tevékenység végzése szakképesítéshez kötött, akkor csak a képesítés megszerzését követően teljesített szakmai gyakorlat kerül ajánlatkérő által elfogadásra.

Ajánlatkérő rögzíti, hogy szakmai tapasztalat alatt a naptári hónapban megadott gyakorlati időt érti. A szakmai tapasztalat vonatkozásában, az időben **párhuzamos gyakorlati idők csak egyszer számítanak bele az adott szakember szakmai tapasztalatába.**

A fentiek szerint feltüntetett szakmai többlettapasztalat hónapszámának pedig meg kell egyeznie a Felolvasólapon tett megajánlás mértékével!

Ajánlatkérő rögzíti, hogy a fenti b) pont szerinti önéletrajzot akkor is megfelelőnek értékeli, ha az önéletrajzban a szakmai tapasztalatként bemutatott hónapok száma meghaladja felolvasólapon és a fenti a) pont szerinti alátámasztó nyilatkozatban szereplő hónapszámot. Amennyiben az önéletrajzban a szakmai tapasztalatként bemutatott hónapok száma nem éri el a Felolvasólapon tett vállalás értékét, úgy ajánlatkérő a Kbt. 71. § (9) bekezdése szerint jár el.

Ajánlatkérő felhívja ajánlattevők figyelmét a Kbt. 71. § (9a) pontjára:

Kbt. 71. § (9a) Ha az ajánlatkérő a 77. § (1) bekezdése szerint meghatározta egy ajánlati elem legkedvezőbb szintjét és az ajánlatban ezen elemre vonatkozó adatokban ellentmondás van, de megállapítható, hogy az ajánlati elemre ettől függetlenül is az elérhető legmagasabb pontszámot kell adni, az ajánlat nem nyilvánítható érvénytelenné és a (9) bekezdés b) pontja nem alkalmazandó.

Az értékelési részszerpontra egy (1) fő szakember szakmai tapasztalata ajánlható meg, nincs lehetőség ugyanazon értékelési részszerpontra több fő szakembert is megjelölni és gyakorlatukat összeadni.

Egy naptári évben maximum 12 hónap gyakorlat szerezhető mert 12 hónapból áll egy naptári év.

Ajánlatkérő a fenti képlet alapján a kerekítés szabályai szerint kettő tizedes jegy pontossággal határozza meg az értékelési pontszámot.

Vonatkozó jogszabályi rendelkezés:

Kbt.76.§ (6) Az értékelési szempontoknak az alábbi követelményeknek kell megfelelniük:
e) nem eredményezhetik ugyanazon ajánlati tartalmi elem többszöri értékelését.

Az összpontszám megállapítása:

Az egyes részszerpontokra adott pontszámok súlyszámmal való szorzása és a szempontok szerinti súlyozott pontok összesítése adja az ajánlattevő összesített pontszámát.

A fentiek szerint kapott pontokat (értékelési pontszám) ajánlatkérő megszorozza az adott részszerponthoz tartozó súlyszámmal, a szorzatokat pedig ajánlatonként összeadja. Az az ajánlat a gazdaságilag legelőnyösebb, amelynek az összpontszáma a legnagyobb. Az összpontszámok egyezősége esetén az az ajánlat a gazdaságilag legelőnyösebb, amelyiknek a magasabb súlyszám értékkel rendelkező értékelési szempontja a legkedvezőbb.

2.rész

Ajánlatkérő az ajánlatokat a Kbt. 76. § (2) bekezdés c) pontja alapján, a **legjobb ár-érték arány elve alapján értékeli az alábbiak szerint.**

Kbt. 76. § (2) bekezdés c) pontja : a legjobb ár-érték arányt megjelenítő olyan - különösen minőségi, környezetvédelmi, szociális - szempontok, amelyek között az ár vagy költség is szerepel.

Ajánlatkérő felhívja ajánlattevők figyelmét, hogy az értékelési részszerpontokra bemutatni kívánt szakemberek nevét az ajánlattételi határidőre benyújtásra kerülő ajánlatban kötelező feltüntetni, hiánypótlására nincs lehetőség, így annak elmulasztása a Kbt. 71. § (8) bekezdés b) pontjára figyelemmel az ajánlat érvénytelenségét eredményezi.

Az ajánlatok értékelési szempontok szerinti tartalmi elemeinek értékelése során adható **pontszám alsó és felső határa: 0 és 10**, ahol a 0 pont a legrosszabb, a 10 pont a legjobb érték.

	Részszerpont	Súlyszám
1.	Egyösszegű nettó ajánlati ár (nettó Ft)	70
2.	Az ajánlati felhívás III.1.3) pontjában M.2.) alkalmassági követelmény tekintetében megajánlott 1 fő szakember szakmai többlettapasztalata (hónap, minimum 0 hónap, legkedvezőbb szint 36 hónap)	10
3.	A fűtésszerelési kivitelezési munkákat végző 1 fő vezető szakember fűtésszerelési munkák kivitelezése területén szerzett szakmai tapasztalata (hónap, minimum 0 hónap, legkedvezőbb szint 36 hónap)	10
4.	A villamossági kivitelezést végző 1 fő szakember fűtési rendszerek villamossági kivitelezési munkáinak területén szerzett szakmai tapasztalata (hónap, minimum 0 hónap, legkedvezőbb szint 36 hónap)	10

A részszerpontonként kiosztható pontszám tartomány: 0-10 pont.

A módszer (módszerek) ismertetése, amellyel az ajánlatkérő megadja a fenti ponthatárok közötti pontszámot:

1.ÉRTÉKELÉSI RÉSZSZEMPONT: Egyösszegű nettó ajánlati ár

Az **Egyösszegű nettó ajánlati ár** értékelési szempont esetében a szempont szerinti legjobb (legalacsonyabb nettó ajánlati árat tartalmazó) ajánlat a maximális 10 pontot kapja, a többi ajánlat tartalmi elemére pedig a legkedvezőbb tartalmi elemhez viszonyítva, a **fordított arányosítás** módszerével számolja ki a pontszámokat az ajánlatkérő, a Közbeszerzési Hatóság nyertes ajánlattevő kiválasztására szolgáló értékelési szempontrendszer alkalmazásáról szóló útmutatója (KÉ 2020. évi 60. szám; 2020. március 25.) alapján:

$$P = (A_{\text{legjobb}} / A_{\text{vizsgált}}) \times (P_{\text{max}} - P_{\text{min}}) + P_{\text{min}}$$

P: a vizsgált ajánlati elem adott szempontra vonatkozó pontszáma

P_{max}: a pontskála felső határa, azaz 10

P_{min}: a pontskála alsó határa, azaz 0

A_{legjobb}: a legelőnyösebb ajánlat tartalmi eleme

A_{vizsgált}: a vizsgált ajánlat tartalmi eleme

Ajánlatkérő a teljesítéséért felszámított, **egyösszegű nettó ajánlati árat értékeli** az ajánlatok értékelése során. Az egyösszegű nettó ajánlati ár kerül feltüntetésre a szerződéstervezet 2.) pontjában nettó vállalkozási díjként. Ajánlat pozitív egész szám formájában tehető.

Ajánlatkérő a fenti képlet alapján a kerekítés szabályai szerint kettő tizedes jegy pontossággal határozza meg az értékelési pontszámot.

Ajánlattevők az „Egyösszegű nettó ajánlati ár” vonatkozásában tett megajánlás kialakítása során a kiadott közbeszerzési dokumentumok tartalmának ismerete mellett vegyék figyelembe az alábbiakat:

Az ajánlatban szereplő áraknak fix árak kell lennie, vagyis az ajánlattevők semmilyen formában és semmilyen hivatkozással sem tehetnek változó árat tartalmazó ajánlatot. Az ajánlati árak tartalmaznia kell a teljesítés időtartama alatti árváltozásból eredő kockázatot és hasznot is.

Az ajánlattevők csak magyar forintban (HUF) tehetnek ajánlatot és a szerződéskötés valutáneme is csak ez lehet.

Az ajánlatok kidolgozásakor vegyék figyelembe, hogy a nettó ajánlati árak teljeskörűnek kell lennie, vagyis magába kell foglalni minden ajánlattevői kifizetési igényt (kivéve Áfa) . A nettó ajánlati árat úgy kell megadni, hogy az tartalmazzon minden ajánlattevői kifizetési igényt, járulékos költséget, függetlenül azok formájától és forrásától (kivéve Áfa) . A szolgáltatás díja tartalmaz minden, a nyertes ajánlattevő részéről a szerződés tárgyát képező feladatnak az előírt mennyiségben és minőségben történő elvégzésének díját.

A pontozás két tizedesjegy pontossággal történik.

Ajánlatkérő az alábbi értéket meghaladó árat vagy költséget tartalmazó ajánlatot a bírálat során érvénytelené nyilvánítja: nettó 20 551 181 Ft.

Minőségi értékelési részszerzőpontok

2.ÉRTÉKELÉSI RÉSZSZEMPONT : Az ajánlati felhívás III.1.3) pontjában M.2.) alkalmassági követelmény tekintetében megajánlott 1 fő szakember szakmai többlettapasztalata (hónap , minimum 0 hónap, legkedvezőbb szint 36 hónap)

Ezen értékelési részszerzőpont esetében ajánlatkérő az ajánlattevő személyi állományának szakmai gyakorlatát értékeli. Az ajánlatkérő a felhívás III.1.3) pontjának M.2) alpontjában foglaltak igazolására bemutatott szakember alkalmasság igazolására igénybe vett gyakorlatát az értékelés során nem veszi figyelembe, mert ezek a teljesítéshez szükséges minimális elvárást jelentik!

Ajánlatkérő a Kbt. 76. § (3) bekezdés b) pontja által adott lehetőség szerint az eljárást megindító felhívásban és a közbeszerzési dokumentumokban meghatározott feladatok körében **értéknek tekinti a minél nagyobb szakmai tapasztalattal rendelkező szakemberek bevonását**, mellyel a kivitelezési feladatok ellátásának szakmai színvonala emelhető.

Ajánlatkérő felhívja ajánlattevők figyelmét, hogy a 2. számú értékelési szempontra bemutatni kívánt szakember nevét az ajánlattételi határidőre benyújtásra kerülő ajánlatban kötelező feltüntetni, hiánypótlására nincs lehetőség, így annak elmulasztása a Kbt. 71. § (8) bekezdés b) pontjára figyelemmel az ajánlat érvénytelenségét eredményezi.

Ajánlatkérő

- a minőségi kritérium 1. részszerzőpont keretében azt értékeli, hogy az eljárást megindító felhívás III.1.3) pont M.2. pontjának igazolására bemutatott szakember hány hónap szakmai többlettapasztalattal rendelkezik a **MV-ÉG** jogosultság megszerzéséhez szükséges végzettség és szakmai gyakorlat – megszerzésétől számítva;

Többlet szakmai tapasztalatnak ajánlatkérő az adott szakember esetében az alkalmassági feltételben [eljárást megindító felhívás III.1.3) Műszaki, illetve szakmai alkalmasság M.2. pont] meghatározott, az alkalmassági követelmény teljesítéséhez szükséges szakterületeken szerzett szakmai gyakorlatot fogadja el. Az így meghatározott többlet szakmai tapasztalatnak az egyes alkalmassági feltételek vonatkozásában bemutatott szakemberek esetében az alábbi gyakorlati idő fogadható el:

□ **M.2. pont vonatkozásában megjelölt szakember esetében:**

Az értékelt többlettapasztalatot a jogosultság megszerzéséhez szükséges gyakorlattal egyező, a szakmagyakorlási tevékenységi szakterületnek megfelelő, a 266/2013 (VII.11) Korm. rendelet 11. § (1) bekezdés a)-i) pontjaiban foglaltaknak megfelelő tapasztalatban fogadja el ajánlatkérő.

A fentiek szerinti megajánlásokat ajánlattevő egész számban kifejezett hónapokban köteles megadni. Minden megkezdett hónap egész hónapnak számít.

A Kbt. 77. § (1) bekezdése alapján Ajánlatkérő a fenti alszempontra esetében előírja, hogy a 36 hónapnak megfelelő, vagy azt meghaladó megajánlásokat a maximálisan kiosztható 10 ponttal, míg a 0 hónapnak megfelelő megajánlásokat a minimálisan kiosztható 0 ponttal értékeli.

A fenti értékelési szempont tekintetében az ajánlatok a Közbeszerzési Értesítő 2020. évi 60. szám; 2020. március 25. számában megjelent Útmutató VI. pont 1. számú melléklet A1. bb) pontja szerinti **egyenest arányosítással** kerülnek elbírálásra.

A fenti szempont esetében alkalmazott egyenes arányosítás képlete:

$$P = (\text{Avizsgált} / \text{Alegjobb}) \times (P_{\text{max}} - P_{\text{min}}) + P_{\text{min}}$$

P: a vizsgált ajánlati elem adott szempontra vonatkozó pontszáma

P_{max}: a pontskála felső határa, azaz 10

P_{min}: a pontskála alsó határa, azaz 0

Avizsgált: a vizsgált ajánlat tartalmi eleme

Alegjobb: a legelőnyösebb ajánlat tartalmi eleme

Ezen értékelési részszerpont esetén az összehasonlítás alapját az ajánlattevő által megajánlott, a felhívás III.1.3) pont M.2) pontja szerinti szakember **alkalmassági követelményen felüli szakmai tapasztalata** (azaz szakmai többlettapasztalata) képezi, melyet az alábbiak figyelembevételével kell megadni:

- Ajánlatkérő által a jelen részszerponttal kapcsolatosan meghatározott minimális megajánlás 0 hónap, az ennél alacsonyabb (azaz negatív) megajánlás esetén az ajánlattevő ajánlata érvénytelen. A 0 hónap megajánlás esetén 0 pontot kap a vonatkozó értékelési részszerpontra ajánlattevő. Ajánlatkérő által a jelen részszerponttal kapcsolatosan meghatározott legkedvezőbb megajánlás, amelyre ajánlattevő a maximális pontot kapja: 36 hónap. Amennyiben az ajánlattevő által bemutatott szakember 36 hónapnál több hónap többlettapasztalattal rendelkezik, ajánlattevő akkor is a maximális 10 pontot kapja, többletpont nem adható.

- Amennyiben az ajánlattevő által bemutatott szakember 36 hónapnál több hónap többlettapasztalattal rendelkezik és ajánlattevő 36 hónapot meghaladó szakmai gyakorlatot

tüntet fel a felolvasólapon, Ajánlatkérő a képletbe akkor is a maximális ponttal értékelt 36 hónap vállalást helyettesíti be.

Ajánlattevő a fenti értékelési részszerpontra tett megajánlásainak alátámasztásául köteles benyújtani ajánlata részeként:

a) cégszerűen aláírt nyilatkozatát a szerződés teljesítésébe bevonni kívánt, az értékelési részszerpont vonatkozásában megajánlott szakemberről; (KD. 3. számú melléklet szerinti nyilatkozat minta)

b) a megajánlott szakember saját kezűleg aláírt szakmai önéletrajzát és annak részét képező rendelkezésre állási nyilatkozatot (abban az esetben, ha a szakember szakmai többlettapasztalattal rendelkezik a megajánlás szerint).

Az a) pont szerinti **nyilatkozatban** ajánlattevő köteles megadni a megajánlott szakember vonatkozásában:

- a szakember nevét, születési helyét és idejét;
- annak az értékelési részszerpontnak a megjelölését, amelynek tekintetében az adott szakember bemutatásra kerül;
- a kapcsolódó alkalmassági feltétel bekövetkezésének (azaz a felhívás III.1.3) pont M.2. pontja szerinti jogosultság első megszerzésének vagy a megjelölt jogosultság megszerzéséhez szükséges végzettség és szakmai gyakorlat megszerzésének időpontját (év/hónap/nap szerint).

Amennyiben ajánlattevő az adott szakember többlettapasztalata tekintetében 0 hónapnál magasabb megajánlást tesz, úgy ajánlattevő köteles csatolni az adott szakember saját kezűleg aláírt **önéletrajzát** (a fenti b) pont szerinti dokumentum) minimálisan az alábbi tartalommal:

- szakember neve, születési helye, ideje, adott esetben a szakember kamarai elektronikus elérési útvonala és tagi azonosító száma továbbá a jogosultság kódja,
- a szakember iskolai végzettsége/ képzettsége, képzések időpontja tól-ig / év;
- a projekt(ek) megnevezése/ tárgya,
- a szakember által ellátott feladat tárgya (oly módon, hogy abból az értékelés tárgyát képező szakmai tapasztalat egyértelműen megállapítható legyen),
- a szakember által ellátott feladat időtartama (kezdő és befejező időpont, év/ hónap szerint megadva)
- jelenlegi munkáltató neve és címe .

Ajánlatkérő felhívja ajánlattevők figyelmét, hogy a szakember szakmai tapasztalatának alátámasztására a szakember által ellátott feladat időtartamát minden esetben egész számban kifejezett hónapokban kéri megadni. Minden megkezdett hónap egész hónapnak számít.

Ajánlatkérő rögzíti, hogy szakmai tapasztalat alatt a naptári hónapban megadott gyakorlati időt érti. A szakmai tapasztalat vonatkozásában, az időben **párhuzamos gyakorlati idők csak egyszer számítanak bele az adott szakember szakmai tapasztalatába.**

A fentiek szerint feltüntetett szakmai többlettapasztalat hónapszámának pedig meg kell egyeznie a Felolvasólapon tett megajánlás mértékével!

Ajánlatkérő rögzíti, hogy a fenti b) pont szerinti önéletrajzot akkor is megfelelőnek értékeli, ha az önéletrajzban a többlet szakmai tapasztalatként bemutatott hónapok száma meghaladja felolvasólapon és a fenti a) pont szerinti alátámasztó nyilatkozatban szereplő hónapszámot. Amennyiben az önéletrajzban a többlet szakmai tapasztalatként bemutatott hónapok száma nem éri el a felolvasólapon tett vállalás értékét, úgy ajánlatkérő a Kbt. 71. § (9) bekezdése szerint jár el.

Amennyiben a szakember nem rendelkezik az ajánlattételkor érvényes felhívásban előírt rá irányadó jogosultsággal, úgy a jogosultság megszerzéséhez szükséges gyakorlat nem állhat átfedésben az értékelési részszerpontra tett vállalás alátámasztásaként bemutatott szakmai gyakorlattal. Ezen esetben az önéletrajzban egyértelműen elkülönítve kell feltüntetni az alkalmassági követelményt igazoló és az értékelési részszerpontra tett vállalást alátámasztó szakmai gyakorlatot.

Ajánlatkérő felhívja ajánlattevők figyelmét a Kbt. 71. § (9a) pontjára:

Kbt. 71. § (9a) Ha az ajánlatkérő a 77. § (1) bekezdése szerint meghatározta egy ajánlati elem legkedvezőbb szintjét és az ajánlatban ezen elemre vonatkozó adatokban ellentmondás van, de megállapítható, hogy az ajánlati elemre ettől függetlenül is az elérhető legmagasabb pontszámot kell adni, az ajánlat nem nyilvánítható érvénytelenné és a (9) bekezdés b) pontja nem alkalmazandó.

Az értékelési részszerpontra egy (1) fő szakember szakmai többlettapasztalata ajánlható meg, nincs lehetőség ugyanazon értékelési részszerpontra több fő szakembert is megjelölni és gyakorlatukat összeadni.

Egy naptári évben maximum 12 hónap többletgyakorlat szerzhető mert 12 hónapból áll egy naptári év.

Ajánlatkérő a fenti képlet alapján a kerekítés szabályai szerint kettő tizedes jegy pontossággal határozza meg az értékelési pontszámot.

3. ÉRTÉKELÉSI RÉZSZERPONT: A fűtésszerelési kivitelezési munkákat végző 1 fő vezető szakember fűtésszerelési munkák kivitelezése területén szerzett szakmai tapasztalata (hónap, minimum 0 hónap, legkedvezőbb szint 36 hónap)

Ezen értékelési részszerpont esetében ajánlatkérő az ajánlattevő személyi állományának szakmai gyakorlatát értékeli.

Ajánlatkérő a Kbt. 76. § (3) bekezdés b) pontja által adott lehetőség szerint az eljárást megindító felhívásban és a közbeszerzési dokumentumokban meghatározott feladatok körében **értéknek tekinti a minél nagyobb szakmai tapasztalattal rendelkező szakemberek bevonását**, mellyel a kivitelezési feladatok ellátásának szakmai színvonala emelhető.

Ajánlatkérő felhívja ajánlattevők figyelmét, hogy a 3. számú értékelési szerpontra bemutatni kívánt szakember nevét az ajánlattételi határidőre benyújtásra kerülő ajánlatban kötelező feltüntetni, hiánypótlására nincs lehetőség, így annak elmulasztása a Kbt. 71. § (8) bekezdés b) pontjára figyelemmel az ajánlat érvénytelenségét eredményezi.

Ajánlatkérő az értékelésre kerülő szakmai tapasztalatnak a jelen beszerzés eredményeképpen megkötésre kerülő vállalkozási szerződés teljesítése során a

teljesítésbe bevonní kivánt fűtésszerelési kivitelezési munkákat végző 1 fő vezetó szakember korábbi fűtésszerelési kivitelezési munkák területén szerzett szakmai tapasztalatát tekinti. Ajánlatkérő csak az 1 fő kulcs szakember gyakorlatát értékeli és nem valamennyi fűtésszerelési kivitelezési munkákban részt vevő szakembert.

Tekintettel arra, hogy ajánlatkérő a fentiek szerinti kulcs szakember teljesítésbe történő bevonását várja el ajánlattevőtől a fűtésszerelési kivitelezési munkák fizikai megvalósításába, értelemszerűen ha ezen kivitelezési munka elvégzése szakképesítéshez kötött, akkor csak olyan kulcs szakember jelölhető meg az értékelési részszerpontra aki a tevékenység végzéséhez szükséges képesítéssel rendelkezik.

Ajánlatkérő az adott építési tevékenységhez szükséges képesítések szükségességének megítélése tekintetében az alábbi jogszabály rendelkezési szerint jár el, ezért felhívja arra ajánlattevők figyelmét is:

34/2021. (VII. 26.) ITM rendelet egyes ipari és kereskedelmi tevékenységek gyakorlásához szükséges képesítésekről, valamint egyes műszaki szabályozási tárgyú miniszteri rendeletek módosításáról

A fentiek szerinti megajánlásokat ajánlattevő egész számban kifejezett hónapokban köteles megadni. Minden megkezdett hónap egész hónapnak számít.

A Kbt. 77. § (1) bekezdése alapján Ajánlatkérő a fenti alszerpont esetében előírja, hogy a 36 hónapnak megfelelő, vagy azt meghaladó megajánlásokat a maximálisan kiosztható 10 ponttal, míg a 0 hónapnak megfelelő megajánlásokat a minimálisan kiosztható 0 ponttal értékeli.

A fenti értékelési szempont tekintetében az ajánlatok a Közbeszerzési Értesítő 2020. évi 60. szám; 2020. március 25. számában megjelent Útmutató VI. pont 1. számú melléklet A1. bb) pontja szerinti **egyenes arányosítással** kerülnek elbírálásra.

A fenti szempont esetében alkalmazott egyenes arányosítás képlete:

$$P = (A_{\text{vizsgált}} / A_{\text{legjobb}}) \times (P_{\text{max}} - P_{\text{min}}) + P_{\text{min}}$$

P: a vizsgált ajánlati elem adott szerpontra vonatkozó pontszáma

P_{max}: a pontskála felső határa, azaz 10

P_{min}: a pontskála alsó határa, azaz 0

A_{vizsgált}: a vizsgált ajánlat tartalmi eleme

A_{legjobb}: a legelőnyösebb ajánlat tartalmi eleme

-Ajánlatkérő által a jelen részszerponttal kapcsolatosan meghatározott minimális megajánlás 0 hónap, az ennél alacsonyabb (azaz negatív) megajánlás esetén az ajánlattevő ajánlata érvénytelen. A 0 hónap megajánlás esetén 0 pontot kap a vonatkozó értékelési részszerpontra ajánlattevő. Ajánlatkérő által a jelen részszerponttal kapcsolatosan meghatározott legkedvezőbb megajánlás, amelyre ajánlattevő a maximális pontot kapja: 36 hónap. Amennyiben az ajánlattevő által bemutatott szakember 36 hónapnál több hónap szakmai tapasztalattal rendelkezik, ajánlattevő akkor is a maximális 10 pontot kapja, többletpont nem adható.

-Amennyiben az ajánlattevő által bemutatott szakember 36 hónapnál több hónap szakmai tapasztalattal rendelkezik és ajánlattevő 36 hónapot meghaladó szakmai gyakorlatot tüntet fel a Felolvasólapon, Ajánlatkérő a képletbe akkor is a maximális ponttal értékelt 36 hónap vállalást helyettesíti be.

Ajánlattevő a fenti értékelési részszerpontra tett megajánlásainak alátámasztásául köteles benyújtani ajánlata részeként:

a) **cégszerűen aláírt nyilatkozatát** a szerződés teljesítésébe bevonni kívánt, az értékelési részszerpont vonatkozásában megajánlott szakemberről; (KD. 3. számú melléklet szerinti nyilatkozat minta)

b) a megajánlott szakember saját kezűleg aláírt **szakmai önéletrajzát** és annak részét képező **rendelkezésre állási nyilatkozatot** (abban az esetben, ha a szakember szakmai többlettapasztalattal rendelkezik a megajánlás szerint),

c) a **szakember végzettségét illetve képzettségét igazoló bizonyítvány másolatát ha szakképzettséghez kötött a szakember bemutatott szakmai gyakorlata , tevékenysége**

Az a) pont szerinti **nyilatkozatban** ajánlattevő köteles megadni a megajánlott szakember vonatkozásában:

- a **szakember nevét, születési helyét és idejét;**
- **annak az értékelési részszerpontnak a megjelölését, amelynek tekintetében az adott szakember bemutatásra kerül;**
- a **szakember szakmai végzettsége illetve képzettsége és a megszerzés időpontja év hónap nap pontosággal ha szakképzettséghez kötött a szakember bemutatott szakmai gyakorlata illetve tevékenysége**
- a **szakember szakmai gyakorlatának időtartama hónapban kifejezve**

Amennyiben ajánlattevő az adott szakember tapasztalata tekintetében 0 hónapnál magasabb megajánlást tesz, úgy ajánlattevő köteles csatolni az adott szakember saját kezűleg aláírt **önéletrajzát** (a fenti b) pont szerinti dokumentum) minimálisan az alábbi tartalommal:

- **szakember neve, születési helye, ideje,**
- **a szakember iskolai végzettsége illetve képzettsége, képzések időpontja tól-ig / év;**
- **a projekt(ek) megnevezése/ tárgya,**
- **a szakember által ellátott feladat tárgya (oly módon, hogy abból az értékelés tárgyát képező szakmai tapasztalat egyértelműen megállapítható legyen),**
- **a szakember által ellátott feladat időtartama (kezdő és befejező időpont, év/ hónap szerint megadva)**
- **jelenlegi munkáltató neve és címe .**

Ajánlatkérő felhívja ajánlattevők figyelmét, hogy a szakember szakmai tapasztalatának alátámasztására a szakember által ellátott feladat időtartamát minden esetben egész számban kifejezett hónapokban kéri megadni. Minden megkezdett hónap egész hónapnak számít.

Ha ajánlattevő olyan szakmai gyakorlatot mutat be a szakember önéletrajzában az értékelési részszerpontra tett megajánlás alátámasztására amely tevékenység végzése

szakképesítéshez kötött, akkor csak a képesítés megszerzését követően teljesített szakmai gyakorlat kerül ajánlatkérő által elfogadásra.

Ajánlatkérő rögzíti, hogy szakmai tapasztalat alatt a naptári hónapban megadott gyakorlati időt érti. A szakmai tapasztalat vonatkozásában, az időben **párhuzamos gyakorlati idők csak egyszer számítanak bele az adott szakember szakmai tapasztalatába.**

A fentiek szerint feltüntetett szakmai többlettapasztalat hónapszámának pedig meg kell egyeznie a Felolvasólapon tett megajánlás mértékével!

Ajánlatkérő rögzíti, hogy a fenti b) pont szerinti önéletrajzot akkor is megfelelőnek értékeli, ha az önéletrajzban a szakmai tapasztalatként bemutatott hónapok száma meghaladja felolvasólapon és a fenti a) pont szerinti alátámasztó nyilatkozatban szereplő hónapszámot. Amennyiben az önéletrajzban a szakmai tapasztalatként bemutatott hónapok száma nem éri el a Felolvasólapon tett vállalás értékét, úgy ajánlatkérő a Kbt. 71. § (9) bekezdése szerint jár el.

Ajánlatkérő felhívja ajánlattevők figyelmét a Kbt. 71. § (9a) pontjára:

Kbt. 71. § (9a) Ha az ajánlatkérő a 77. § (1) bekezdése szerint meghatározta egy ajánlati elem legkedvezőbb szintjét és az ajánlatban ezen elemre vonatkozó adatokban ellentmondás van, de megállapítható, hogy az ajánlati elemre ettől függetlenül is az elérhető legmagasabb pontszámot kell adni, az ajánlat nem nyilvánítható érvénytelenné és a (9) bekezdés b) pontja nem alkalmazandó.

Az értékelési részszempontra egy (1) fő szakember szakmai tapasztalata ajánlható meg, nincs lehetőség ugyanazon értékelési részszempontra több fő szakembert is megjelölni és gyakorlatukat összeadni.

Egy naptári évben maximum 12 hónap gyakorlat szerezhető mert 12 hónapból áll egy naptári év.

Ajánlatkérő a fenti képlet alapján a kerekítés szabályai szerint kettő tizedes jegy pontossággal határozza meg az értékelési pontszámot.

4.ÉRTÉKELÉSI RÉSZSZEMPONT: A villamossági kivitelezést végző 1 fő szakember fűtési rendszerek villamossági kivitelezési munkáinak területén szerzett szakmai tapasztalata (hónap, minimum 0 hónap, legkedvezőbb szint 36 hónap)

Ezen értékelési részszempontra esetében ajánlatkérő az ajánlattevő személyi állományának szakmai gyakorlatát értékeli.

Ajánlatkérő a Kbt. 76. § (3) bekezdés b) pontja által adott lehetőség szerint az eljárást megindító felhívásban és a közbeszerzési dokumentumokban meghatározott feladatok körében **értéknek tekinti a minél nagyobb szakmai tapasztalattal rendelkező szakemberek bevonását**, mellyel a kivitelezési feladatok ellátásának szakmai színvonala emelhető.

Ajánlatkérő felhívja ajánlattevők figyelmét, hogy a 4. számú értékelési szempontra bemutatni kívánt szakember nevét az ajánlattételi határidőre benyújtásra kerülő



ajánlatban kötelező feltüntetni, hiánypótlására nincs lehetőség, így annak elmulasztása a Kbt. 71. § (8) bekezdés b) pontjára figyelemmel az ajánlat érvénytelenségét eredményezi.

Ajánlatkérő az értékelésre kerülő szakmai tapasztalatnak a jelen beszerzés eredményeképpen megkötésre kerülő vállalkozási szerződés teljesítése során a teljesítésbe bevonni kívánt - a fűtési rendszer villamossági kivitelezési munkáit végző- 1 fő vezető szakember korábbi fűtési rendszerek villamossági kivitelezési munkái területén szerzett szakmai tapasztalatát tekinti. Ajánlatkérő csak az 1 fő kulcs szakember gyakorlatát értékeli és nem valamennyi a fűtési rendszerek villamossági kivitelezési munkáiban résztvevő szakembert.

Tekintettel arra, hogy ajánlatkérő a fentiek szerinti kulcs szakember teljesítésbe történő bevonását várja el ajánlattevőtől a fűtési rendszerek villamosági kivitelezési munkáinak fizikai megvalósításába, értelemszerűen ha ezen kivitelezési munka elvégzése szakképesítéshez kötött, akkor csak olyan kulcs szakember jelölhető meg az értékelési részszempontra aki a tevékenység végzéséhez szükséges képesítéssel rendelkezik.

Ajánlatkérő az adott építési tevékenységhez szükséges képesítések szükségességének megítélése tekintetében az alábbi jogszabály rendelkezési szerint jár el, ezért felhívja arra ajánlattevők figyelmét is:

34/2021. (VII. 26.) ITM rendelet egyes ipari és kereskedelmi tevékenységek gyakorlásához szükséges képesítésekről, valamint egyes műszaki szabályozási tárgyú miniszteri rendeletek módosításáról

A fentiek szerinti megajánlásokat ajánlattevő egész számban kifejezett hónapokban köteles megadni. Minden megkezdett hónap egész hónapnak számít.

A Kbt. 77. § (1) bekezdése alapján Ajánlatkérő a fenti alszempontra esetében előírja, hogy a 36 hónapnak megfelelő, vagy azt meghaladó megajánlásokat a maximálisan kiosztható 10 ponttal, míg a 0 hónapnak megfelelő megajánlásokat a minimálisan kiosztható 0 ponttal értékeli.

A fenti értékelési szempont tekintetében az ajánlatok a Közbeszerzési Értesítő 2020. évi 60. szám; 2020. március 25. számában megjelent Útmutató VI. pont 1. számú melléklet A1. bb) pontja szerinti **egyenes arányosítással** kerülnek elbírálásra.

A fenti szempont esetében alkalmazott egyenes arányosítás képlete:

$$P = (A_{\text{vizsgált}} / A_{\text{legjobb}}) \times (P_{\text{max}} - P_{\text{min}}) + P_{\text{min}}$$

P: a vizsgált ajánlati elem adott szempontra vonatkozó pontszáma

P_{max}: a pontskála felső határa, azaz 10

P_{min}: a pontskála alsó határa, azaz 0

A_{vizsgált}: a vizsgált ajánlat tartalmi eleme

A_{legjobb}: a legelőnyösebb ajánlat tartalmi eleme

-Ajánlatkérő által a jelen részszempontra kapcsolatosan meghatározott minimális megajánlás 0 hónap, az ennél alacsonyabb (azaz negatív) megajánlás esetén az ajánlattevő ajánlata érvénytelen. A 0 hónap megajánlás esetén 0 pontot kap a vonatkozó értékelési részszempontra



ajánlattevő. Ajánlatkérő által a jelen részszerzőponttal kapcsolatosan meghatározott legkedvezőbb megajánlás, amelyre ajánlattevő a maximális pontot kapja: 36 hónap. Amennyiben az ajánlattevő által bemutatott szakember 36 hónapnál több hónap szakmai tapasztalattal rendelkezik, ajánlattevő akkor is a maximális 10 pontot kapja, többletpont nem adható.

-Amennyiben az ajánlattevő által bemutatott szakember 36 hónapnál több hónap szakmai tapasztalattal rendelkezik és ajánlattevő 36 hónapot meghaladó szakmai gyakorlatot tüntet fel a Felolvasólapon, Ajánlatkérő a képletbe akkor is a maximális ponttal értékelt 36 hónap vállalást helyettesíti be.

Ajánlattevő a fenti értékelési részszerzőpontra tett megajánlásainak alátámasztásául köteles benyújtani ajánlata részeként:

a) **cégszerűen aláírt nyilatkozatát** a szerződés teljesítésébe bevonni kívánt, az értékelési részszerzőpont vonatkozásában megajánlott szakemberről; (KD. 3. számú melléklet szerinti nyilatkozat minta)

b) a megajánlott szakember saját kezűleg aláírt **szakmai önéletrajzát** és annak részét képező **rendelkezésre állási nyilatkozatot** (abban az esetben, ha a szakember szakmai többlettapasztalattal rendelkezik a megajánlás szerint),

c) a **szakember végzettségét illetve képzettségét igazoló bizonyítvány másolatát** ha **szakképzettséghez kötött a szakember bemutatott szakmai gyakorlata , tevékenysége**

Az a) pont szerinti **nyilatkozatban** ajánlattevő köteles megadni a megajánlott szakember vonatkozásában:

- a szakember nevét, születési helyét és idejét;
- annak az értékelési részszerzőpontra a megjelölését, amelynek tekintetében az adott szakember bemutatásra kerül;
- a szakember szakmai végzettsége illetve képzettsége és a megszerzés időpontja év/ hónap/nap pontosággal ha szakképzettséghez kötött a szakember bemutatott szakmai gyakorlata illetve tevékenysége
- a szakember szakmai gyakorlatának időtartama hónapban kifejezve

Amennyiben ajánlattevő az adott szakember tapasztalata tekintetében 0 hónapnál magasabb megajánlást tesz, úgy ajánlattevő köteles csatolni az adott szakember saját kezűleg aláírt **önéletrajzát** (a fenti b) pont szerinti dokumentum) minimálisan az alábbi tartalommal:

- **szakember neve, születési helye, ideje,**
- **a szakember iskolai végzettsége illetve képzettsége, képzések időpontja tól-ig / év;**
- **a projekt(ek) megnevezése/ tárgya,**
- **a szakember által ellátott feladat tárgya (oly módon, hogy abból az értékelés tárgyát képező szakmai tapasztalat egyértelműen megállapítható legyen),**
- **a szakember által ellátott feladat időtartama (kezdő és befejező időpont, év/ hónap szerint megadva)**
- **jelenlegi munkáltató neve és címe .**

Ajánlatkérő felhívja ajánlattevők figyelmét, hogy a szakember szakmai tapasztalatának alátámasztására a szakember által ellátott feladat időtartamát minden esetben egész számban kifejezett hónapokban kéri megadni. Minden megkezdett hónap egész hónapnak számít.

Ha ajánlattevő olyan szakmai gyakorlatot mutat be a szakember önéletrajzában az értékelési részszerpontra tett megajánlás alátámasztására amely tevékenység végzése szakképesítéshez kötött, akkor csak a képesítés megszerzését követően teljesített szakmai gyakorlat kerül ajánlatkérő által elfogadásra.

Ajánlatkérő rögzíti, hogy szakmai tapasztalat alatt a naptári hónapban megadott gyakorlati időt érti. A szakmai tapasztalat vonatkozásában, az időben **párhuzamos gyakorlati idők csak egyszer számítanak bele az adott szakember szakmai tapasztalatába.**

A fentiek szerint feltüntetett szakmai többlettapasztalat hónapszámának pedig meg kell egyeznie a Felolvasólapon tett megajánlás mértékével!

Ajánlatkérő rögzíti, hogy a fenti b) pont szerinti önéletrajzot akkor is megfelelőnek értékeli, ha az önéletrajzban a szakmai tapasztalatként bemutatott hónapok száma meghaladja felolvasólapon és a fenti a) pont szerinti alátámasztó nyilatkozatban szereplő hónapszámot. Amennyiben az önéletrajzban a szakmai tapasztalatként bemutatott hónapok száma nem éri el a Felolvasólapon tett vállalás értékét, úgy ajánlatkérő a Kbt. 71. § (9) bekezdése szerint jár el.

Ajánlatkérő felhívja ajánlattevők figyelmét a Kbt. 71. § (9a) pontjára:

Kbt. 71. § (9a) Ha az ajánlatkérő a 77. § (1) bekezdése szerint meghatározta egy ajánlati elem legkedvezőbb szintjét és az ajánlatban ezen elemre vonatkozó adatokban ellentmondás van, de megállapítható, hogy az ajánlati elemre ettől függetlenül is az elérhető legmagasabb pontszámot kell adni, az ajánlat nem nyilvánítható érvénytelenné és a (9) bekezdés b) pontja nem alkalmazandó.

Az értékelési részszerpontra egy (1) fő szakember szakmai tapasztalata ajánlható meg, nincs lehetőség ugyanazon értékelési részszerpontra több fő szakembert is megjelölni és gyakorlatukat összeadni.

Egy naptári évben maximum 12 hónap gyakorlat szerezhető mert 12 hónapból áll egy naptári év.

Ajánlatkérő a fenti képlet alapján a kerekítés szabályai szerint kettő tizedes jegy pontossággal határozza meg az értékelési pontszámot.

Vonatkozó jogszabályi rendelkezés:

Kbt.76.§ (6) Az értékelési szempontoknak az alábbi követelményeknek kell megfelelniük:
e) nem eredményezhetik ugyanazon ajánlati tartalmi elem többszöri értékelését.

Az összpontszám megállapítása:

Az egyes részszerpontokra adott pontszámok súlyszámmal való szorzása és a szempontok szerinti súlyozott pontok összesítése adja az ajánlattevő összesített pontszámát.



A fentiek szerint kapott pontokat (értékelési pontszám) ajánlatkérő megszorozza az adott részszemponthoz tartozó súlyszámmal, a szorzatokat pedig ajánlatonként összeadja. Az az ajánlat a gazdaságilag legelőnyösebb, amelynek az összpontszáma a legnagyobb. Az összpontszámok egyezősége esetén az az ajánlat a gazdaságilag legelőnyösebb, amelyiknek a magasabb súlysám értékkel rendelkező értékelési szempontja a legkedvezőbb.

1.10.2. Tájékoztatás az elektronikus árlejtésről

Elektronikus árlejtés a jelen közbeszerzési eljárásban nem kerül alkalmazásra.

1.11. Formai és egyéb követelmények, ajánlat benyújtása

1.11.1. A Kbt. 66. § (1) bekezdése alapján az ajánlatot a gazdasági szereplőnek a közbeszerzési dokumentumokban meghatározott tartalmi és formai követelményeknek megfelelően kell elkészítenie és benyújtania.

1.11.2. Ahol az ajánlatkérő a közbeszerzési eljárás során valamely dokumentum benyújtását írja elő, a dokumentumot az EKR-ben kitöltött elektronikus űrlap alkalmazásával kell benyújtani, vagy – *amennyiben az adott dokumentumra elektronikus űrlap nem áll rendelkezésre* – **papíralapú dokumentum egyszerű elektronikus másolata formájában.**

Amennyiben valamely nyilatkozatminta az EKR-ben elektronikus űrlapként rendelkezésre áll, a nyilatkozatot az elektronikus űrlap kitöltése útján kell az ajánlat részeként megtenni.

1.11.3. Ajánlatkérő tájékoztatja ajánlattevőket arról, hogy az ajánlattevő érdekkörében felmerült bármilyen késedelemből fakadó következményeket az ajánlattevő viseli. Ajánlatkérő az ajánlatokat, egyéb dokumentumokat késedelmesen benyújtó ajánlattevő (k) től indokként nem fogad el semmiféle akadályozó körülményt.

Ajánlatkérő felhívja a figyelmet, hogy az eljárással kapcsolatos valamennyi határidővel kapcsolatosan a közép-európai idő (CET) irányadó.

Az ajánlatban lévő, minden – ajánlattevő által készített – dokumentumot (nyilatkozatot) – ide nem értve az EKR-ben elektronikus űrlapként rendelkezésre álló nyilatkozatokat – **a végén alá kell írnia az adott gazdálkodó szervezetnél erre jogosult(ak)nak vagy olyan személynek, vagy személyeknek, aki(k) erre a jogosult személy(ek)től írásos felhatalmazást kaptak,** tekintettel a cégnyilvánosságról, a bírósági cégeljárásról és a végelszámolásról szóló 2006. évi V. törvény (a továbbiakban: Ctv.) 8-9. § rendelkezésében foglaltakra.

1.11.6. Ajánlatkérő felhívja a figyelmet arra, hogy az eljárásnak, az ajánlatnak és a szerződésnek a kizárólagos nyelve a magyar. Az eljárás során mindennemű közlés magyar nyelven történik, kommunikáció semmilyen más nyelven nem fogadható el. Amennyiben bármely becsatolt dokumentum, igazolás, nyilatkozat, stb. nem magyar nyelven kerül kiállításra, úgy azt legalább az ajánlattevő általi magyar nyelvű fordításban is kérjük becsatolni. Természetesen a hiteles fordítás is megfelelő, de a Kbt. 47. § (2) bekezdése alapján ajánlatkérő a nem magyar nyelven benyújtott dokumentumok ajánlattevő általi fordítását is elfogadja.

47. § (1) Ahol e törvény a közbeszerzési eljárás során jegyzőkönyv készítését írja elő, ez a követelmény a közjegyző jelenlétében lefolytatott cselekmények esetében közokiratba foglalással is teljesíthető.

(2) * *Az ajánlatkérő a nem magyar nyelven benyújtott dokumentumok ajánlattevő általi fordítását is köteles elfogadni.*

(2a) * *Ha a 41/C. § (1) bekezdés e)-f) pontja alapján az ajánlatok benyújtása egészében papíralapon történik és ahol e törvény vagy e törvény felhatalmazása alapján megalkotott jogszabály alapján az ajánlatkérő a közbeszerzési eljárás során valamely dokumentum benyújtását írja elő, a dokumentum - ha jogszabály eltérően nem rendelkezik - egyszerű másolatban is benyújtható. Az ajánlatkérő előírhatja az olyan nyilatkozat eredeti vagy - ha az ajánlatkérő lehetővé teszi - hiteles másolatban történő benyújtását, amely közvetlenül valamely követelés érvényesítésének alapjául szolgál (különösen garanciavállaló nyilatkozat vagy kezességvállalásról szóló nyilatkozat). Az ajánlat 68. § (2) bekezdése szerint benyújtott egy eredeti példányának a 66. § (2) bekezdése szerinti nyilatkozat eredeti aláírt példányát kell tartalmaznia.*

(3) *Ha az Európai Unió kivül letelepedett ajánlattevő letelepedési helye szerinti országban az e törvény által megkövetelt igazolás nem létezik, az ajánlatkérő jogosult elfogadni az adott igazolással egyenértékű igazolást, illetve dokumentumot is.*

1.11.7. Ahol a Kbt. törvény vagy Kbt., illetve a felhatalmazása alapján megalkotott külön jogszabály alapján az ajánlatkérő a közbeszerzési eljárás során valamely dokumentum benyújtását írja elő, a dokumentum – ha jogszabály eltérően nem rendelkezik – egyszerű elektronikus másolatban is benyújtható.

1.11.8. Egyéb információk, az EKR-ben elektronikus úton megtett nyilatkozatokkal szemben támasztott követelmények

Ahol az ajánlatkérő a közbeszerzési eljárás során valamely dokumentum benyújtását írja elő, a dokumentum benyújtható az EKR-ben kitöltött elektronikus űrlap alkalmazásával, vagy – amennyiben az adott dokumentumra elektronikus űrlap nem áll rendelkezésre – papíralapú dokumentum egyszerű elektronikus másolata formájában.

Amennyiben valamely nyilatkozatminta az EKR-ben elektronikus űrlapként rendelkezésre áll, a nyilatkozatot az elektronikus űrlap kitöltése útján kell az ajánlat részeként megtenni.

Amennyiben az EKR-ben az adott dokumentumra vonatkozó elektronikus űrlap nem áll rendelkezésre, a nyilatkozat csatolható az EKR-ben legalább fokozott biztonságú elektronikus aláírással ellátott dokumentumként is, az ajánlatkérő azonban nem követeli meg elektronikus aláírás alkalmazását.

Ajánlattevőnek nyilatkoznia kell a vonatkozó EKR űrlap felhasználásával, hogy nem áll az eljárást megindító felhívásban előírt kizáró okok hatálya alatt, továbbá a Kbt. 62. § (1) bekezdés k) pont kb) alpontjára vonatkozóan a külön jogszabályban meghatározottak szerint kell a részletes adatokat megadnia (A nyilatkozatminták az EKR-ben elektronikus űrlapként rendelkezésre állnak) A részletszabályok az ajánlattételi felhívásban és a 321/2015. (X. 30.) Korm. rendelet a közbeszerzési eljárásokban az alkalmasság és a kizáró okok igazolásának, valamint a közbeszerzési műszaki leírás meghatározásának módjáról jogszabály 17.§ -ban :

17. § (1) Az ajánlattevőnek és a részvételre jelentkezőnek ajánlatában, illetve részvételi jelentkezésében a Kbt. Harmadik Része szerint lefolytatott közbeszerzési eljárásban egyszerű nyilatkozatot kell benyújtania arról, hogy nem tartozik a felhívásban előírt kizáró okok hatálya alá, valamint a Kbt. 62. § (1) bekezdés k) pont kb) pontját a 8. § i) pont ib) alpontja és a 10. § g) pont gb) alpontjában foglaltak szerint kell igazolnia. Az egységes európai közbeszerzési dokumentum nem alkalmazandó, azonban az ajánlatkérő köteles elfogadni, ha az

ajánlattevő vagy a részvételre jelentkező a 7. § szerinti - korábbi közbeszerzési eljárásban felhasznált - egységes európai közbeszerzési dokumentumot nyújt be, feltéve, hogy az abban foglalt információk megfelelnek a valóságnak, és tartalmazzák az ajánlatkérő által a kizáró okok és az alkalmasság igazolása tekintetében megkövetelt információkat. Az egységes európai közbeszerzési dokumentumban foglalt információk valóságtartalmáért az ajánlattevő felel.

(1a) * Ha a gazdasági szereplőt a Kbt. 62. § (1) bekezdés h) vagy j) pontja szerinti okból az e pontokban meghatározott határidőn belül korábbi közbeszerzési vagy koncessziós szerzési eljárásból kizárták, és a kizárás tekintetében jogorvoslatra nem került sor, vagy ha a 63. § (1) bekezdés a) és b) pontjában foglalt kizáró ok szerinti valamely körülmény fennáll, az ajánlattevő vagy részvételre jelentkező (1) bekezdés szerinti nyilatkozatának tartalmaznia kell a korábbi kizárás körülményeinek, illetve az érintett cselekménynek a részletes leírását.

(1b) * A Kbt. 62. § (1) bekezdés c) pontjában foglalt helyzetek fennállása esetén a Kbt. 62. § (1a) bekezdése tekintetében az ajánlattevő vagy részvételre jelentkező (1) bekezdés szerinti nyilatkozatának tartalmaznia kell a szerződés teljesítésére való képességével kapcsolatos információkat.

(2) Az alvállalkozó és adott esetben az alkalmasság igazolásában résztvevő más szervezet vonatkozásában az ajánlattevő vagy részvételre jelentkező nyilatkozatot nyújt be arról, hogy az érintett gazdasági szereplők vonatkozásában nem állnak fenn az eljárásban előírt kizáró okok.

(3) Ha az ajánlatkérő a Kbt. 117. §-a alapján önállóan kialakított szabályok szerint jár el, a felhívásban előírt kizáró okok igazolásának módját e rendeletben meghatározottak szerint írhatja elő.

Az EKR-ben az alábbi dokumentumok vonatkozásában található elektronikus űrlap melyek használta kötelező :

Nyilatkozat a (z)

- Felolvasólap vonatkozásában;
- Kbt. 62. § (1) bek. k) kb) pont alapján;
- Kbt. 66. § (2) bek. alapján;
- NYILATKOZAT Kbt. 66. § (6) bek. (nemleges tartalom esetén is benyújtandó)
- Nyilatkozat folyamatban levő változásbejegyzési eljárásról; (nemleges tartalom esetén is benyújtandó)
- Nyilatkozat kizáró okok tekintetében
- NYILATKOZAT kizáró okokról az alvállalkozók és a kapacitásait rendelkezésre bocsátó szervezetek vonatkozásában
- NYILATKOZAT üzleti titokról (nemleges tartalom esetén is benyújtandó)
- Gazdasági szereplőkre vonatkozó információk című EKR nyilatkozat (melyet az ajánlattevő (és adott esetben a kapacitást rendelkezésre bocsátó szervezet) regisztrált adatainak felhasználásával generál le az EKR rendszer, és az esetlegesen hiányzó adatok az ajánlat összeállításának kezdetén az ajánlattevő alapadatainak rögzítésekor pótolhatóak, kérjük az alap adatokat teljeskörűen megadni)
- NYILATKOZAT Kbt.65.§ (7) bekezdése tekintetében
- NYILATKOZAT Az eljárást megindító felhívásban előírt alkalmassági előírások



vonatkozásában bemutatott szakemberekről

A felsorolt dokumentumok vonatkozásában a nyilatkozattétel az elektronikus űrlapok kitöltésével valósul meg. Az elektronikus úton megtett nyilatkozatokkal kapcsolatban a Kbt. az irányadó.

Az EKR-ben – az elektronikus űrlapok kivételével – benyújtandó (feltöltött) elektronikus dokumentumokat az ajánlatkérő .pdf fájlformátumban kéri benyújtani.

A feltöltött fájlok nem tartalmazhatnak jelszavas vagy egyéb védelmet.

Az EKR felületre feltölthető dokumentum mérete maximum 25 MB/dokumentum.

Amennyiben az EKR-ben az ajánlat részeként csatolt dokumentum nem tesz eleget a közbeszerzési dokumentumokban előírt, a dokumentumok informatikai jellemzőire vonatkozó követelménynek, de az ajánlatkérő számára olvasható, illetve megjeleníthető, az ajánlatkérő – ha azt nem tartja szükségesnek – nem köteles hiánypótlásra felhívni az ajánlattevőt, és úgy kell tekinteni, hogy az ajánlat megfelelt az előírt követelményeknek. Amennyiben az ajánlat részeként csatolt dokumentum nem tesz eleget a közbeszerzési dokumentumokban előírt informatikai követelménynek és az ajánlatkérő számára nem olvasható, illetve jeleníthető meg, ez nem tekinthető formai hiányosságnak, azt úgy kell kezelni, mintha az ajánlattevő az érintett dokumentumot nem nyújtotta volna be és a Kbt. hiánypótlásra vonatkozó szabályaira figyelemmel kell eljárni.

Amennyiben az EKR-ben az ajánlat részeként csatolt dokumentum eleget tesz a közbeszerzési dokumentumokban meghatározott, az ajánlat részét képező dokumentumok informatikai jellemzőire vonatkozó követelményeknek, de az egyéb okból nem olvasható, illetve nem jeleníthető meg, az ajánlattevőt az ajánlatkérő felhívja az ajánlat olvashatóságához és megjeleníthetőségéhez szükséges szoftver megnevezésére.

Az ajánlatkérő csupán általánosan hozzáférhető, ingyenes vagy szabad szoftvert köteles igénybe venni az ajánlatok olvasásához és megjeleníthetőségéhez az ajánlattevő előbbi nyilatkozata alapján. Amennyiben a dokumentum tartalma ezt követően sem határozható meg, azt úgy kell kezelni, mintha az ajánlattevő az érintett dokumentumot nem nyújtotta volna be és a Kbt. hiánypótlásra vonatkozó szabályaira figyelemmel kell eljárni.

Hitelesített dokumentum: Ahol a Kbt. vagy annak végrehajtási rendelete közjegyző vagy szakmai, illetve gazdasági kamara által hitelesített nyilatkozat benyújtását írja elő, a dokumentum benyújtható a papír alapon hitelesített dokumentum egyszerű elektronikus másolataként vagy olyan formában is, ahol a papír alapon vagy legalább fokozott biztonságú elektronikus aláírással elektronikus úton megtett nyilatkozatot közjegyző – legalább fokozott biztonságú elektronikus aláírással vagy bélyegzővel – elektronikusan látta el hitelesítéssel.

1.12. Az ajánlat tartalma, az ajánlat részeként benyújtandó dokumentumok

1.12.1. Az ajánlatnak tartalmaznia kell **Felolvasólapot**, amelyen feltüntetésre kerülnek a rendelkezésre bocsátott elektronikus űrlap szerinti tartalmi elemek.

1.12.2. A Kbt. 66. § (2) bekezdése alapján az ajánlattevőnek ajánlatában **kifejezetten nyilatkoznia kell** az ajánlati felhívás feltételeire, a szerződés megkötésére és teljesítésére, valamint a kért ellenszolgáltatásra vonatkozóan. (A **nyilatkozatminta elektronikus űrlapként**



rendelkezésre áll.)

1.12.3. Nyilatkozat közös ajánlattételről és együttműködési megállapodás (IV.1. sz. melléklet) (adott esetben)

Ajánlatkérő felhívja ajánlattevők figyelmét az alábbiakra:

„ Kbt. 35. § (1)Több gazdasági szereplő közösen is tehet ajánlatot vagy nyújthat be részvételi jelentkezést.

(2) Az (1) bekezdés szerinti esetben a közös ajánlattevők vagy részvételre jelentkezők kötelesek maguk közül egy, a közbeszerzési eljárásban a közös ajánlattevők vagy részvételre jelentkezők nevében eljárni jogosult képviselőt megjelölni.

(2a) * Az ajánlatban vagy több szakaszból álló eljárásban a részvételi jelentkezésben csatolni kell a (2) bekezdés szerinti meghatalmazást tartalmazó okiratot. A meghatalmazásnak ki kell terjednie arra, hogy a közös ajánlattevők vagy részvételre jelentkezők képviseletére jogosult gazdasági szereplő az EKR-ben elektronikus úton teendő nyilatkozatok megtételekor az egyes közös ajánlattevők vagy részvételre jelentkezők képviseletében eljárhat.

(3) A közös ajánlattevők vagy részvételre jelentkezők csoportjának képviseletében tett minden nyilatkozatnak egyértelműen tartalmaznia kell a közös ajánlattevők vagy részvételre jelentkezők megjelölését.

(4) Ahol e törvény az ajánlatkérő számára az ajánlattevők vagy részvételre jelentkezők értesítését írja elő, valamint a kiegészítő tájékoztatás megadása [56. §], a hiánypótlás [71. §], a felvilágosítás [71. §] és indokolás [72. §] kérése esetében az ajánlatkérő a közös ajánlattevőknek vagy közös részvételre jelentkezőknek szóló értesítését, tájékoztatását, illetve felhívását a (2) bekezdés szerinti képviselőnek küldi meg.

(5) Amennyiben az ajánlatkérő ajánlati biztosíték nyújtását [54. §] írja elő, a közös ajánlattevőknek a biztosítékot elegendő egyszer rendelkezésre bocsátaniuk. Az ajánlati kötöttségnek bármelyik közös ajánlattevő részéről történt megsértése [54. § (4) bekezdése] esetén a biztosíték az ajánlatkérőt illeti meg.

(6) A közös ajánlattevők a szerződés teljesítéséért az ajánlatkérő felé egyetemlegesen felelnek.

(7) * A közös ajánlatot vagy részvételi jelentkezést benyújtó gazdasági szereplők közül az ajánlattételi vagy több szakaszból álló eljárásban a részvételi határidő lejárta után valamely gazdasági szereplő kiválása esetén a fennmaradó gazdasági szereplők akkor vehetnek részt az eljárás további részében, ha továbbra is megfelelnek az eljárásban előírt valamennyi alkalmassági feltételnek és a változás nem jár a verseny tisztaságának sérelmével.

1.12.4. A Kbt. 66. § (6) bekezdés szerinti nyilatkozat, melyben az ajánlattevő megjelöli:
— a közbeszerzésnek azt a részét (részeit), amelynek (amelyeknek) teljesítéséhez az Ajánlattevő alvállalkozót kíván igénybe venni,
— az ezen részek tekintetében igénybe venni kívánt és az ajánlat vagy a részvételi jelentkezés benyújtásakor már ismert alvállalkozókat, valamint az ajánlattevői teljesítésen belül az alvállalkozói teljesítés tervezett százalékos arányát. **(EKR Űrlap NYILATKOZAT Kbt. 66. § (6) bek. címmel)**

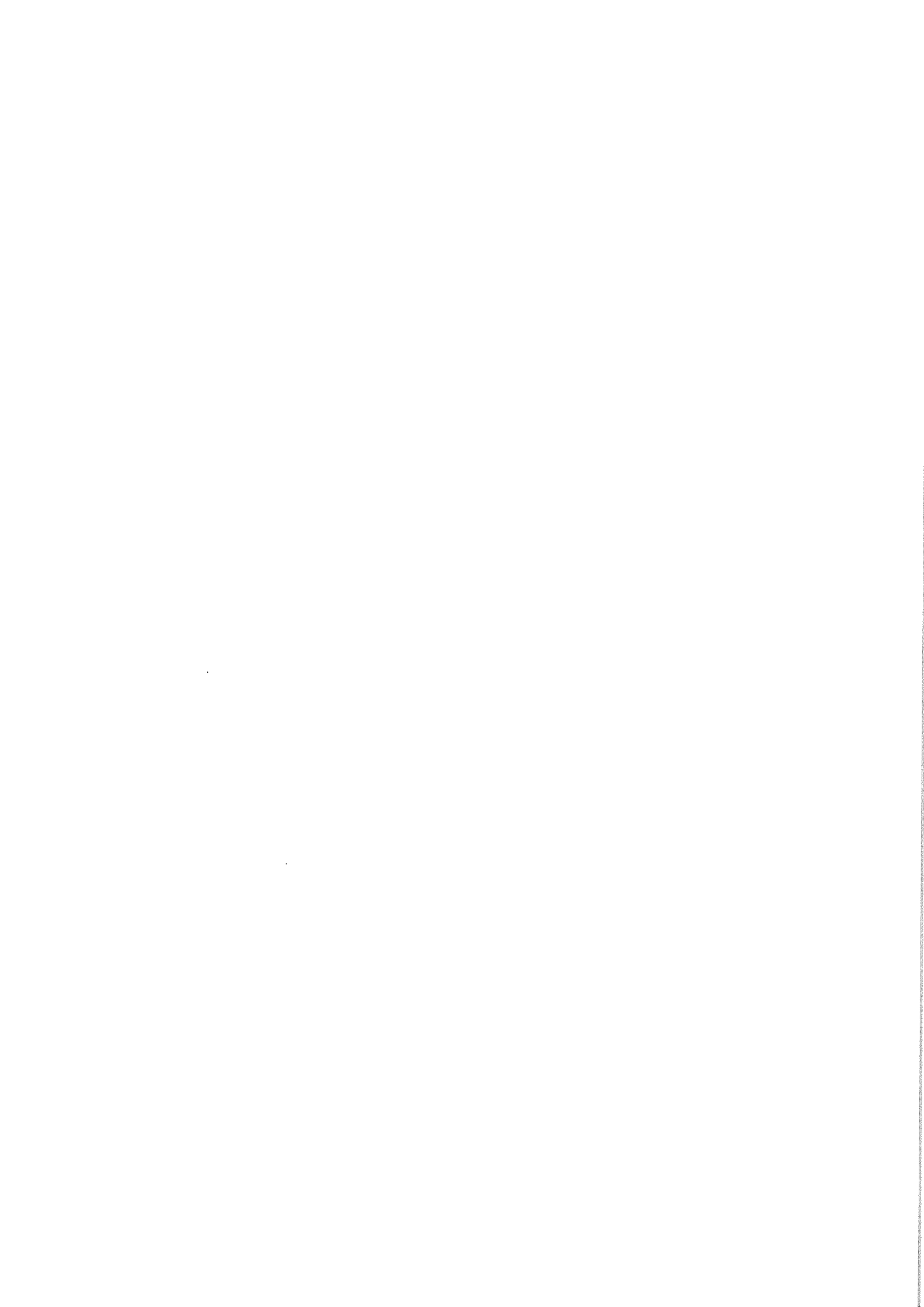

A nyilatkozatot nemleges tartalom esetén is kötelező megtenni az űrlap szerinti tartalmi követelmények szerint.

1.12.5. Ajánlattevőnek a Kbt. 67. § (4) bekezdése, valamint a 321/2015. Korm. rendelet 17. § (2) bekezdése szerint ajánlatában be kell nyújtania arra vonatkozó nyilatkozatát, hogy a szerződés teljesítéséhez nem vesz igénybe az eljárást megindító ajánlati felhívásban előírt kizáró okok hatálya alá eső alvállalkozót [A nyilatkozatminta – az alvállalkozó vonatkozásában - az EKR-ben elektronikus űrlapként rendelkezésre áll.

1.12.6. Folyamatban lévő változásbejegyzési eljárás esetében az ajánlattevő az ajánlathoz köteles csatolni a cégbírósághoz benyújtott változásbejegyzési kérelmet (elektronikus kérelem) és az annak érkezéséről a cégbíróság által megküldött igazolást (a kérelemről kiállított elektronikus tanúsítványt, igazolást) is (adott esetben).

1.12.7. A változásbejegyzésre vonatkozó nyilatkozatminta elektronikus űrlapként rendelkezésre áll. A nyilatkozatot nemleges tartalom esetén is kötelező megtenni.

1.12.8. Alkalmasság igazolása :

Szakmai tevékenység végzésére vonatkozó minimumkövetelmények:

Ajánlati felhívás alábbi pontjában foglaltak szerint: III.1.1) Kizáró okok és a szakmai tevékenység végzésére vonatkozó alkalmasság

Szakmai tevékenység végzésére vonatkozó alkalmasság igazolása:

Ajánlati felhívás alábbi pontjában foglaltak szerint: III.1.1) Kizáró okok és a szakmai tevékenység végzésére vonatkozó alkalmasság

Gazdasági és pénzügyi alkalmasság minimumkövetelmények: Nem ír elő ajánlatkérő.

Gazdasági és pénzügyi alkalmasság igazolási mód: Nem releváns, mert nem ír elő ajánlatkérő.

Műszaki, illetve szakmai alkalmasság minimumkövetelmények:

Ajánlati felhívás alábbi pontjában foglaltak szerint: III.1.3) Műszaki, illetve szakmai alkalmasság

Műszaki, illetve szakmai alkalmasság igazolási mód:

Ajánlati felhívás alábbi pontjában foglaltak szerint: III.1.3) Műszaki, illetve szakmai alkalmasság

1.12.9. Kizáró okok igazolása:

Ajánlattevőnek a 321/2015. (X. 30.) Korm. rendelet 17. §-a szerint kell igazolnia, hogy nem tartozik a felhívásban előírt kizáró okok hatálya alá.

Ajánlattevőnek a Kbt. 62. § (1) bekezdés k) pont kb) alpontjának vonatkozásában a hivatkozott Korm. rendelet 8. § i) pont ib) alpontjának, illetve 10. § g) pont gb) alpontjában foglaltak szerint kell eljárnia.



Az alvállalkozó és adott esetben az alkalmassági igazolásában résztvevő más szervezet vonatkozásában az Ajánlattevőnek nyilatkozatot kell benyújtania arról, hogy az érintett gazdasági szereplők vonatkozásában nem állnak fenn az eljárásban előírt kizáró okok. A nyilatkozatot akkor is be kell nyújtani, ha Ajánlattevő nem jelöli meg az ajánlat beadásakor az alvállalkozókat. Az ajánlattevőnek nyilatkoznia kell arra vonatkozóan is, van-e folyamatban változásbejegyzési eljárás., amennyiben igen, akkor csatolni kell a cégbírósághoz benyújtott változásbejegyzési kérelmet és az annak érkezéséről a cégbíróság által megküldött igazolást.

„ 321/2015. (X. 30.) Korm. rendelet: 7. § (1) A gazdasági szereplők az adott eljárás során benyújtott formanyomtatványban található információkat másik közbeszerzési eljárásban is felhasználhatják, ha az abban foglalt információk továbbra is megfelelnek a valóságnak, és tartalmazzák az ajánlatkérő által a másik eljárásban megkövetelt információkat.

(2) A formanyomtatvány újbóli felhasználása esetén a gazdasági szereplő köteles a formanyomtatvány I. részében található adatokat az új eljárásnak megfelelően frissíteni és nyilatkozni arról, hogy az abban található adatok továbbra is megfelelnek a valóságnak. Ebben az esetben a gazdasági szereplő köteles a VI. részben található nyilatkozatokat is újból megtenni.

Ajánlatkérő a kizáró okok igazolása tekintetében hivatkozik a Kbt. és a 321/2015. (X. 30.) Korm. rendelet előírásaira, valamint Közbeszerzési Hatóság keretében működő Tanács alábbi útmutatójára:

A Közbeszerzési Hatóság keretében működő Tanács útmutatója a kizáró okok tekintetében benyújtandó igazolásokról, nyilatkozatokról, nyilvántartásokról és adatokról a Magyarországon letelepedett gazdasági szereplők vonatkozásában (2022. május 12.)

A kizáró okok tekintetében benyújtandó igazolásokról, nyilatkozatokról, nyilvántartásokról és adatokról szóló útmutató az alábbi linken érhető el a Közbeszerzési Hatóság hivatalos honlapján :

<https://www.kozbeszerzes.hu/kozbeszerzesek-az/magyar-jogi-hatter/a-kozbeszerzesi-hatosag-utmutatoi/a-kozbeszerzesi-hatosag-kereteben-mukodo-tanacs-utmutatoja-a-kizaro-okok-tekiteteben-benyujtando-igazolasokrol-nyilatkozatokrol-nyilvانتartasokrol-es-adatokrol-a-magyarorszagon-letelepedett-gazdasagi-szereplok-vonatkozasaban-2022-05-12/>

1.12.10. A cégnyilvánosságról, a bírósági cégeljárásról és a végelszámolásról szóló 2006. évi V. törvény (a továbbiakban: Ctv.) hatálya alá tartozó, ezért cégnek minősülő ajánlattevő/alkalmasság igazolásában részt vevő szervezet (amennyiben releváns) részéről az ajánlatban nyilatkozatot tevő, kötelezettséget vállaló cégjegyzésre jogosult személy (ek) közjegyzői aláírás hitelesítéssel ellátott cégáírási nyilatkozatát (**aláírási címpéldányát/címpéldányait**) vagy ügyvéd által a Ctv. 9. §-a szerint ellenjegyzett **aláírási mintáját**.

Az ajánlathoz csatolni kell a Ctv. szerint cégnek nem minősülő jogi személy, vagy személyes joga szerint jogképes szervezet ajánlattevő, vagy kapacitást nyújtó szervezet (személy) részéről nyilatkozatot tevő képviselő képviseleti jogának igazolását és aláírás mintáját a rá vonatkozó jogszabályok szerint. A fenti esetekben ajánlatkérő kizárólag azon képviselők vonatkozásában követeli meg az aláírási címpéldány vagy aláírási minta csatolását, akik kézjegyével ellátott papír alapú dokumentumról készült elektronikus másolati példány került csatolásra az ajánlatban. Egyéni vállalkozó vagy természetes személy jogállású ajánlattevő vagy kapacitást



rendelkezésre bocsátó esetén az ajánlathoz csatolni kell az egyéni vállalkozó közjegyzői aláírás hitelesítéssel ellátott vagy ügyvéd által ellenjegyzett aláírás mintáját egyszerű elektronikus másolati formában vagy legalább teljes bizonyító erejű magánokirati formába foglalt aláírásmintáját egyszerű elektronikus másolati formában és személyi igazolványának másolatát Külföldi honosságú ajánlattevő vagy kapacitást rendelkezésre bocsátó esetén a honosság országának joga szerinti aláírási címpéldányt vagy aláírásmintát, ha ilyen dokumentum az adott országban nem létezik akkor közjegyzői aláírás mintát egyszerű elektronikus másolati formában kér ajánlatkérő csatolni.

2009. évi CXV. törvény [Evecv.]

16. §(4) Az egyéni vállalkozó gazdasági tevékenysége során az „egyéni vállalkozó” megjelölést (vagy annak e.v. rövidítését) és nyilvántartási számát neve (aláírása) mellett minden esetben köteles feltüntetni.

1.12.11. Amennyiben a papír alapú dokumentumot aláíró személy nem cégjegyzésre jogosult az adott gazdasági szereplőnél, vagy nem képviselőre jogosult személy úgy csatolni kell az adott gazdasági szereplőnél cégjegyzésre jogosult személy által vagy a képviselőre jogosult személy által aláírt **meghatalmazást** legalább teljes bizonyító erejű magánokirati formában. A meghatalmazásnak tartalmaznia kell a meghatalmazott aláírás mintáját, vagy az ajánlathoz csatolni kell a meghatalmazott személy (ek) közjegyzői aláírás hitelesítéssel ellátott vagy ügyvéd által ellenjegyzett aláírás mintáját egyszerű elektronikus másolati formában.

Ajánlatkérő felhívja ajánlattevők figyelmét, hogy az ajánlat (nyilatkozat, kötelezettségvállalás) aláírására vonatkozó meghatalmazás aláírására meghatalmazóként kizárólag az ajánlattevő (alvállalkozó, kapacitást nyújtó szervezet) vezető tisztségviselője jogosult, a cégvezető és a képviselőre feljogosított munkavállaló a Ptk. 3:116. § (3) bekezdés alapján az ajánlat (nyilatkozat, kötelezettségvállalás) aláírására meghatalmazást érvényesen nem adhat. A Kbt. 41/A. § (4) bekezdése szerint az EKR-ben elektronikus úton tett nyilatkozat tekintetében az ajánlatkérő szervezet vagy – az ajánlatot vagy részvételi jelentkezést a rendszerben benyújtó gazdasági szereplő esetében – a gazdasági szereplő képviselőjének kell tekinteni azt a személyt, aki az EKR-ben az ajánlatkérő szervezet vagy gazdasági szereplő részéről a nyilatkozattételhez szükséges hozzáféréssel és jogosultsággal rendelkezik. Az EKR-ben kitöltött elektronikus űrlapot e vélelem alapján az ajánlatkérő szervezet, illetve a gazdasági szereplő eredeti nyilatkozatának kell tekinteni.

1.12.12. A Kbt. 69. § (11) bekezdése alapján nem kérhető igazolás benyújtása, ha az ajánlatkérő az Európai Unió bármely tagállamában működő, – az adott tagállam által az e-Certis rendszerben igazolásra alkalmas adatbázisként feltüntetett – ingyenes elektronikus adatbázisba belépve közvetlenül hozzáférhet az igazoláshoz vagy egyéb releváns információhoz. Nem magyar nyelvű nyilvántartás esetén az ajánlatkérő kéri a releváns igazolás vagy információ magyar nyelvű fordításának benyújtását. A magyarországi nyilvántartások közül a hatósági nyilvántartások, valamint a külön jogszabályban nevesített nyilvántartások tekintendők az igazolás benyújtásának kiváltására alkalmas nyilvántartásnak. A magyarországi ilyen nyilvántartások listájának az e-Certis rendszerben való közzétételéről a Közbeszerzési Hatóság gondoskodik.

A 321/2015. (X.30.) Korm. rendelet 6. § (1) bekezdése értelmében, ha az ajánlatkérő a Kbt. 69. § (11) bekezdésében foglaltaknak megfelelően közvetlenül hozzáfér a kizáró okok hiányát igazoló adatbázisokhoz, a gazdasági szereplőknek azon adatbázisok elérhetőségét nem kell feltüntetniük az ajánlatukban, amelyek ellenőrzését a kizáró okok igazolása körében az ajánlatkérő számára a 321/2015. (X.30.) Korm. rendelet előírja.



Amennyiben az ajánlattevő, alvállalkozó vagy az alkalmasság igazolásában részt vevő gazdasági szereplő valamely az eljárást megindító felhívásban vagy a közbeszerzési dokumentumokban előírt igazolás helyett a Kbt. 69. § (11) bekezdése szerint kíván tényt vagy adatot igazolni, abban az esetben ajánlattevő, alvállalkozó, az alkalmasság igazolásában részt vevő gazdasági szereplő nyilatkozatban köteles megadni, hogy melyik tényt vagy adatot kívánja a Kbt. 69. § (11) bekezdése szerint igazolni, és hogy mi az ezen tényt vagy adatot tartalmazó ingyenes, a közbeszerzési eljárás nyelvén rendelkezésre álló, elektronikus, hatósági nyilvántartás elektronikus elérhetősége. (adott esetben)

Az ajánlatnak a következő iratokat kell tartalmaznia:



Melléklet száma	Iratanyag megnevezése	Benyújtás formátumára vonatkozó követelmény
Elektronikus űrlapként rendelkezésre áll	Felolvasólap	-
Elektronikus űrlap	Gazdasági szereplőkre vonatkozó információk című EKR adatlap	-
IV.3.	Ajánlattevői nyilatkozat a Minőségi kritérium részszerpontjai vonatkozásában megajánlott szakemberekről <i>(adott esetben ha 0-nál nagyobb megajánlást tesz valamely szakember vonatkozásában ajánlattevő)</i>	.pdf
-	Kapacitást nyújtó szervezet cégszerűen aláírt meghatalmazása arra vonatkozóan, hogy ajánlattevő az EKR-ben elektronikus úton teendő nyilatkozatok megtételekor a kapacitást nyújtó szervezet képviselőjében eljárhat <i>(adott esetben, a Kbt.65.§(12) bekezdésében foglaltak szerint)</i>	.pdf
IV.2.	Szakmai önéletrajz és rendelkezésre állási nyilatkozat a 2. , 3. és 4. értékelési részszerpontok vonatkozásában	.pdf
-	Végzettséget illetve képzettséget igazoló oklevél másolata a 2. értékelési részszerpont esetén (adott esetben)	.pdf
	Végzettséget illetve képzettséget igazoló bizonyítvány másolata a 3. és 4. értékelési részszerpont esetén (adott esetben)	.pdf



Elektronikus űrlapként rendelkezésre áll	NYILATKOZAT bemutatott szakemberekről <i>(Az eljárást megindító felhívásban előírt alkalmassági előírások vonatkozásában bemutatott szakemberek)</i>	-
Elektronikus űrlapként rendelkezésre áll	Nyilatkozat a Kbt. 66. § (2) bekezdése alapján	-
Elektronikus űrlapként rendelkezésre áll	Nyilatkozat a Kbt. 65. § (7) bekezdése alapján (adott esetben)	-
-	A kapacitásait rendelkezésre bocsátó szervezet kötelezettségvállalását tartalmazó okirat (a Kbt. 65. § (7) bekezdése szerinti esetben)	.pdf
IV.1.	Nyilatkozat közös ajánlattételről és együttműködési megállapodás (adott esetben)	.pdf
Elektronikus űrlapként rendelkezésre áll	Nyilatkozat a Kbt. 66. § (6) bekezdése alapján <i>(A nyilatkozatot nemleges tartalom esetén is kötelező megtenni, ismert alvállalkozókat és a munkarészeiket meg kell adni, ha nem ismert az alvállalkozó de kerül bevonásra akkor a nyilatkozatminta a) pontjában csak a munkarészek feltüntetése szükséges, a b) pontjában a munkarészek feltüntetése szükséges és a tény, hogy nem ismert az alvállalkozó, meg kell adni továbbá az ismert alvállalkozók tekintetében az ajánlattevői teljesítésen belül az alvállalkozói teljesítés tervezett százalékos arányát)</i>	-
Elektronikus űrlapként rendelkezésre áll	Nyilatkozat Kbt. 62. § (1) bek. k) kb) pont alapján	-
Elektronikus űrlapként rendelkezésre áll	Nyilatkozat kizáró okok tekintetében	-
-	Aláírási címpéldány vagy ügyvéd által a Ctv. 9. §-a szerint ellenjegyzett aláírás minta ajánlattevő és kapacitást rendelkezésre bocsátó esetén. <i>(Részletesen fentebb a 1.12.10. pontban)</i>	.pdf
-	Meghatalmazás (adott esetben)	.pdf

-	Nyilatkozat a Kbt. 69. § (11) szerint igazolni kívánt tények vagy adatok tekintetében (adott esetben)	.pdf
-	Jogutódlás tényét, körülményeit bizonyító iratok (csak adott esetben)	.pdf
Elektronikus űrlapként rendelkezésre áll	Nyilatkozat és adott esetben indoklás üzleti titokról (nemleges tartalom esetén is benyújtandó az EKR űrlap) (indokolás csak adott esetben)	-
Elektronikus űrlapként rendelkezésre áll	Nyilatkozat változásbejegyzésről (nemleges tartalom esetén is benyújtandó az EKR űrlap)	-
-	Változásbejegyzés folyamatban léte esetén a kérelem és az érkezéséről a cégbíróság által megküldött igazolás (csak adott esetben)	.pdf
Elektronikus űrlapként rendelkezésre áll	NYILATKOZAT kizáró okokról az alvállalkozók és a kapacitásait rendelkezésre bocsátó szervezetek vonatkozásában	-
IV.4.	Magyar nyelvű fordítás, illetve ez utóbbi esetén nyilatkozat fordításról (adott esetben)	.pdf
IV.5.	Nyilatkozat szerződéskötési feltétel elfogadásáról (szakember kamarai nyilvántartásba vételéről)	.pdf
	Árazott költségvetés cégszerű aláírással ellátva és szerkeszthető változatban is	.pdf és excel
	Szakmai tevékenység végzésére vonatkozó alkalmasság igazolása (adott esetben, ha a gazdasági szereplő nem ellenőrizhető a http://regisztracio.kivreg.hu/web/index.php?frame=Search oldalon)	.pdf

-	Az M1.) alkalmassági követelményekre Referencia igazolás	.pdf
---	--	------

Ajánlatkérő felhívja ajánlattevők figyelmét az alábbi jogszabályi rendelkezésre:

321/2015. (X. 30.) Korm. rendelet a közbeszerzési eljárásokban az alkalmasság és a kizáró okok igazolásának, valamint a közbeszerzési műszaki leírás meghatározásának módjáról

1.§ (8) Részekre történő ajánlattétel esetén nem kérhető a gazdasági szereplőtől olyan nyilatkozat vagy igazolás benyújtása, amelyet ugyanazon közbeszerzési eljárás valamely része tekintetében a gazdasági szereplő már benyújtott. Ebben az esetben a gazdasági szereplő nyilatkozik arról, hogy mely rész tekintetében benyújtott nyilatkozatot vagy igazolást kéri figyelembe venni a bírálat során.

Kérjük a dokumentumok digitalizálása során ügyeljenek arra, hogy számos berendezés nem. pdf hanem. jpg fileformátumban szkennel, ajánlatkérő a pdf file formátum alkalmazását kérte a fenti táblázatnak megfelelően.

Amennyiben az iratokat az ajánlattól eltérő személy írja alá az ajánlattevő/az alkalmasság igazolásába bevont szervezet részéről (*amennyiben releváns*), csatolni kell az 1.12.10. és az 1.12.11. pontban részletezett dokumentumokat (**adott esetben**).

1.13. Tájékoztatás a Kbt. 73. § (5) bekezdése alapján

Kbt. 73. § (5) bekezdés alapján az ajánlatkérő tájékoztatásként közli azoknak a szervezeteknek a nevét, amelyektől az ajánlattevő tájékoztatást kaphat a Kbt. 73. § (4) bekezdés szerinti azon követelményekről, amelyeknek a teljesítés során meg kell felelni.

Országos Közegészségügyi Intézet
1097 Budapest, Albert Flórián út 2-6.
Levélcím: 1437 Pf.: 839
Telefon: +36 1 476 1100
Fax: +36 1 476 1390
E-mail: oki.titkarsag@oki.antsz.hu

Nemzeti Munkaügyi Hivatal
Munkavédelmi és Munkaügyi Igazgatóság
1106 Budapest, Fehér út 10.

- Munkavédelmi és munkaügyi főigazgató-helyettes
E-mail: MMI_foigazgato-helyettes@lab.hu
Telefon: (06 1) 433-0402
Fax: (06 1) 433-0455
- Munkaügyi Főosztály
E-mail: munkaugyi-foo@lab.hu

Telefon: (06 1) 433-0391

Fax: (06 1) 433-0457

- Szabályozási és Nyilvántartási Főosztály

E-mail: MMI_szabalyozas@lab.hu

Telefon: (06 1) 433-0405

- Munkavédelmi Főosztály

1086 Budapest, Szeszgyár u. 4.

E-mail: munkavedelmi-foo@lab.hu

Telefon: (06 1) 299-9090

Fax: (06 1) 299-9093

- Munkahigiénés és Foglalkozás- egészségügyi Főosztály

1096 Budapest, Nagyvárad tér 2.

E-mail: titkarsag@omfi.hu

Telefon: (06 1) 459-3050

Fax: (06 1) 459-3059

- Munkavédelmi Tanácsadó Szolgálat

Ingyenes (zöld) telefonszám: 06-80-204-292

Hatósági nyilvántartás:

Ingyenes (zöld) telefonszám 06-80-204-667

Magyar Bányászati és Földtani Szolgálat

Székhely: 1145 Budapest, Columbus u. 17-23.

Levelezési cím: 1590 Budapest, Pf. 95.

Tel.: +36-1-301-2900

Fax: +36-1-301-2903

E-mail: hivatal@mbfh.hu

Honlap: www.mbfh.hu

Nemzeti Foglalkoztatási Szolgálat

Székhely: 1089 Budapest, Kálvária tér 7.

Levelezési cím: 1476 Budapest, Pf. 75.

Tel.: +36-1-303-9300

Fax: +36-1-210-4255

Honlap: www.afsz.hu

Pénzügyminisztérium

Székhely: 1051 Budapest, József nádor tér 2-4.

Postai cím: 1051 Budapest, József nádor tér 2-4.

Postafiók címe: 1369 Budapest Pf.: 481.

Telefonszám: 06-1-795-1400

Telefax: 06-1-795-0716

Ügyfélszolgálat telefonszám: 06-1-795-5010; 06-1-795-5011

Ügyfélszolgálat e-mail: ugyfelszolgalat@ngm.gov.hu

1.14. A kizáró okok:

Az eljárásban nem lehet ajánlattevő, alvállalkozó, és nem vehet részt alkalmasság igazolásában olyan gazdasági szereplő, aki a **Kbt. 62. § (1) bekezdés h)-k) és m)** pontjai szerinti kizáró ok hatálya alá tartozik. A Kbt. 64. § alkalmazásra kerül. A Kbt. 74.§ (1) bekezdésében foglalt szerint ajánlatkérőnek ki kell zárnia az eljárásból azt az ajánlattevőt, alvállalkozót vagy az alkalmasság igazolásában részt vevő szervezetet, aki az előírt kizáró okok hatálya alá tartozik, vagy részéről a kizáró ok az eljárás során következett be.

1.15. Képviselő az EKR-ben benyújtandó dokumentumok vonatkozásában

1.15.1. Az e-Kr. 13. § (1) bekezdése alapján az EKR-ben elektronikus úton tett nyilatkozat tekintetében az ajánlatot a rendszerben benyújtó gazdasági szereplő esetében a gazdasági szereplő képviselőjének kell tekinteni azt a személyt, aki az EKR-ben a gazdasági szereplő részéről a nyilatkozattételhez szükséges hozzáféréssel és jogosultsággal rendelkezik. Az EKR-ben kitöltött elektronikus űrlapot e vélelem alapján a gazdasági szereplő eredeti nyilatkozatának kell tekinteni.

1.15.2. Az EKR-ben elektronikus űrlap benyújtásával teendő nyilatkozatokat a közös ajánlattevők képviselőjében az ajánlatot benyújtó gazdasági szereplő teszi meg. A más nevében tett nyilatkozatok megtételére meghatalmazott gazdasági szereplő kizárólag azért felel, hogy a meghatalmazásnak és a számára rendelkezésre bocsátott nyilatkozatoknak, adatoknak az általa elektronikusan megtett nyilatkozatok megfelelnek, ez a szabály azonban nem érinti a közös ajánlattevők Kbt. 35. § (6) bekezdése szerinti egyetemleges felelősségét.

1. Ajánlatkérő előírja, hogy folyamatban lévő változásbejegyzési eljárás esetén ajánlattevő csatolja az ajánlathoz a cégbírósághoz benyújtott változásbejegyzési kérelmet (mellékletek nélkül) és a kérelem beérkezéséről szóló cégbírósági igazolást. Amennyiben nincs folyamatban változásbejegyzési eljárás, úgy kérjük az erre vonatkozó nemleges nyilatkozat csatolását.

2. Az ajánlati kötöttség időtartama: 60 nap az ajánlattételi határidő lejártától számítva.

Ajánlatkérő felhívja ajánlattevők figyelmét, hogy a 424/2017. (XII. 19.) Korm. rendelet, a 2015. évi CXLIII tv. (Kbt.), a 321/2015 (X.30.) Korm. rendelet és a 322/2015 (X.30.) Korm. rendelet releváns rendelkezéseit akkor is alkalmaznia kell ajánlattevőknek és ajánlatkérőnek a tárgyi eljárásban, ha az külön kifejezetten nem kerül terjedelmi okokból ismertetésre a felhívásban vagy a közbeszerzési dokumentumokban.

Ajánlatkérő felhívja ajánlattevők figyelmét, hogy a jelen közbeszerzési dokumentum fő szabály szerint az eljárás mindkét részére vonatkozik, ha bármely tekintetben a két részre eltérő szabályok vonatkoznak azon esetekre ajánlatkérő külön rögzítette az 1. és a 2. részre vonatkozó előírásokat a jelen dokumentációban.

II. Műszaki, minőségi előírások

1.Közbeszerzés tárgya:

Kisláng Község Önkormányzata

2.Közbeszerzés mennyisége:

Az ajánlati felhívásban és a műszaki közbeszerzési dokumentumokban foglaltak szerint

3. A teljesítés helye:

Az ajánlati felhívásban és szerződéstervezetekben foglaltak szerint

III. Vállalkozási szerződés-tervezet

Külön fájlok tartalmazzák.



IV. MELLÉKLETEK AZ AJÁNLATHOZ

Felhívjuk Ajánlattevők figyelmét, hogy Ajánlatkérő a megfelelő ajánlattétel elősegítése érdekében nyilatkozatmintákat bocsát az Ajánlattevők rendelkezésére, mely formanyomtatványok ajánlatkérő tartalmi elvárásait rögzítik, azok formájának alkalmazása nem kötelező, de a tartalmi elvárásoknak megfelelő tartalommal kell Ajánlattevőnek összeállítani nyilatkozatait.

Felhívjuk továbbá a figyelmet arra, hogy a formanyomtatványok helytelen használatáért az Ajánlatkérő felelősséget nem vállal, azaz Ajánlattevők a formanyomtatványokat saját felelősségükre alkalmazhatják.

Ajánlattevőknek a formanyomtatványokat értelemszerűen kell kitölteniük.

Amennyiben a formanyomtatvány nem tartalmaz elegendő helyet az Ajánlattevő nyilatkozatához, úgy a formanyomtatvány bővíthető.

A formanyomtatványokat a jelen közbeszerzési dokumentumban foglalt, formátumra vonatkozó előírások szerint kérjük az ajánlathoz csatolni.



Nyilatkozat közös ajánlattételről¹
....rész

Alulírottak[név] mint a (z)..... [cégnév, székhely] Ajánlattevő és [név] mint a (z) [cégnév, székhely] Ajánlattevő képviselői nyilatkozunk, hogy a „**Energetikai korszerűsítés Kislángon**” tárgyú közbeszerzési eljárás vonatkozásában a..... a (z) [cégnév, székhely], valamint a (z)..... [cégnév, székhely] közös ajánlatot nyújt be.

A közös Ajánlattevők egymás közötti és külső jogviszonyára a Polgári Törvénykönyvről szóló 2013. évi V. törvény (Ptk.) 6:30 §-ában foglaltak irányadóak.

Közös akaratallal ezennel úgy nyilatkozunk, hogy a közös Ajánlattevők képviselőire, a nevükben történő eljárásra és az EKR-ben elektronikus úton teendő nyilatkozatok megtételekor valamennyi közös ajánlattevő képviselőre a (z) [cégnév, székhely] ajánlattevő teljes joggal jogosult.

Kijelentjük továbbá, hogy az ajánlatunkhoz csatoljuk az általunk, mint közös Ajánlattevők által kötött együttműködési megállapodást, amely részletesen rendelkezik a felelősség (kötelező egyetemleges felelősség), a képviselő és a feladatmegosztás kérdéseiről.

Tudatában vagyunk annak, hogy közös ajánlattétel esetén a közös ajánlatot benyújtó gazdasági szereplők személyében az ajánlatételi határidő lejárta után változás nem következhet be sem a közbeszerzési eljárás, sem az annak alapján megkötött szerződés teljesítése során.

Kelt:.....,2023.....

.....
 kötelezettség vállalásra jogosult
 (cégszerű)aláírása

.....
 kötelezettség vállalásra jogosult
 (cégszerű)aláírása

¹ Közös ajánlattétel esetén kérjük kitölteni.

„Energetikai korszerűsítés Kislángon ”

SZAKMAI ÖNÉLETRAJZ MINTA

....rész

SZEMÉLYES ADATOK	
Név:	
Születési hely, idő:	
Kamarai tagi azonosító száma:	
Szakember kamarai nyilvántartásának elektronikus elérési útvonala:	
Kamarai jogosultság kódja, továbbá az első megszerzés dátuma: <i>(Amennyiben rendelkezik már az ajánlattételkor ez elvárt jogosultsággal a szakember)</i>	

ISKOLAI VÉGZETTSÉG, KÉPZETTSÉG, KÉPESÍTÉSEK, EGYÉB TANULMÁNYOK	
Mettől -meddig (év)	intézmények és képesítések, jogosultságok megnevezése

A JELENLEGI MUNKÁLTATÓ NEVE ÉS CÍME	
A jelenlegi munkáltató neve :	
A jelenlegi munkáltató címe :	

SZAKMAI TAPASZTALAT a felhívás III.1.3) M.2. pontja szerinti alkalmassági követelmény igazolására	
Korábbi projektek / munkakörök megnevezése és a szakember feladatellátásának időtartama (kezdő és befejező időpont év / hónap pontossággal megadva)	A szakember által ellátott feladat leírása
1.	

2.		
3.		
Szakmai tapasztalat összesen: hónap		

SZAKMAI TAPASZTALAT		
a felhívás II.2.5) pontja szerinti szakmai tapasztalat ismertetése – III.1.3) M.2. pontja szerinti alkalmassági követelmény igazolására bemutatott szakember 2.értékelési részszerpontra megajánlott <u>többlet szakmai tapasztalata</u>		
	Korábbi projektek / munkakörök megnevezése és a szakember feladatellátásának időtartama (kezdő és befejező időpont év / hónap pontossággal megadva)	A szakember által ellátott feladat leírása (oly módon, hogy abból az értékelés tárgyát képező szakmai többlettapasztalat egyértelműen megállapítható legyen)
1.		
2.		
3.		
Szakmai többlettapasztalat összesen: hónap		

SZAKMAI TAPASZTALAT		
a felhívás II.2.5) pontja szerinti szakmai tapasztalat ismertetése , a 3. és 4. értékelési részszerpontra bemutatott szakemberek <u>szakmai tapasztalata</u>		
	Korábbi projektek / munkakörök megnevezése és a szakember feladatellátásának időtartama (kezdő és befejező időpont év / hónap pontossággal megadva)	A szakember által ellátott feladat leírása (oly módon, hogy abból az értékelés tárgyát képező szakmai tapasztalat egyértelműen megállapítható legyen)
1.		
2.		
3.		
Szakmai tapasztalat összesen: hónap		

Rendelkezésre állási nyilatkozat

Alulírott (szakember neve) ezúton kijelentem, hogy mint a(z) (ajánlattevő neve) ajánlattevő által ajánlott szakember – az ajánlat nyertessége esetén – személyesen részt veszek az „**Energetikai korszerűsítés Kislángon**” tárgyú közbeszerzési eljárás eredményeként megkötött szerződés teljesítésében. Az ajánlat keretében való bemutatásomról tudomással bírok, ahhoz kifejezetten hozzájárulok, és kész

vagyok a teljesítés során történő személyes közreműködésre.
 Kijelentem továbbá, hogy az ajánlat sikeressége esetén képes vagyok dolgozni, és dolgozni kívánok a szerződés teljesítésének időtartama alatt, és ezen időszakra vonatkozóan nincs más olyan kötelezettségem, amelyek az e szerződésben való munkavégzésemet bármilyen szempontból akadályoznák.

Kelt:, 2023. hó ... nap

.....
 szakember saját kezű aláírása



**A MINŐSÉGI KRITÉRIUM RÉSZSZEMPONTJAI VONATKOZÁSÁBAN
MEGAJÁNLOTT SZAKEMBER BEMUTATÁSA
(ÖSSZEFOGLALÓ TÁBLÁZAT)**

1.RÉSZ

Alulírott, mint a(Ajánlattevő, név, székhely) (képviselési jogkör/titulus megnevezése) nyilatkozom, hogy az „**Energetikai korszerűsítés Kislángon**” tárgyú közbeszerzési eljárásban a felolvasólapon tett vállalás alátámasztásaként az alábbi szakembereket mutatjuk be:

2. értékelési részszerpont

Értékelési részszerpont eljárást megindító ajánlati felhívás szerinti megnevezése	Szakember <u>neve</u> , <u>születési</u> <u>helye</u> és <u>ideje</u>	Alkalmassági feltétel bekövetkezésének időpontja (<u>év/hónap/nap</u> szerint) ²
Az ajánlati felhívás III.1.3) pontjában M.2.) alkalmassági követelmény tekintetében megajánlott 1 fő szakember szakmai többlettapasztalata (hónap , minimum 0 hónap, legkedvezőbb szint 36 hónap)		

3. és 4. értékelési részszerpont vonatkozásában megjelölt szakemberek szakmai gyakorlata

Értékelési részszerpont megnevezése	Szakember <u>neve</u> , <u>születési helye</u> és <u>ideje</u>	Szakmai végzettsége illetve képzettsége , a megszerzés időpontja év/ hónap /nap pontosággal (ha szakképzettséghez kötött a szakember bemutatott szakmai gyakorlata, tevékenysége)	Szakmai gyakorlat időtartama hónapban megadva (Szakképzettséghez kötött munkakör esetén a képesítés megszerzését követő gyakorlati időtartam vehető figyelembe)

² A kapcsolódó alkalmassági feltétel bekövetkezése alatt az eljárást megindító felhívás III.1.3) pont M.2. alpontja szerinti jogosultság vagy az alkalmassá minősítéshez elvárt jogosultság megszerzéséhez szükséges végzettség illetve képzettség és szakmai gyakorlat megszerzésének időpontja értendő.

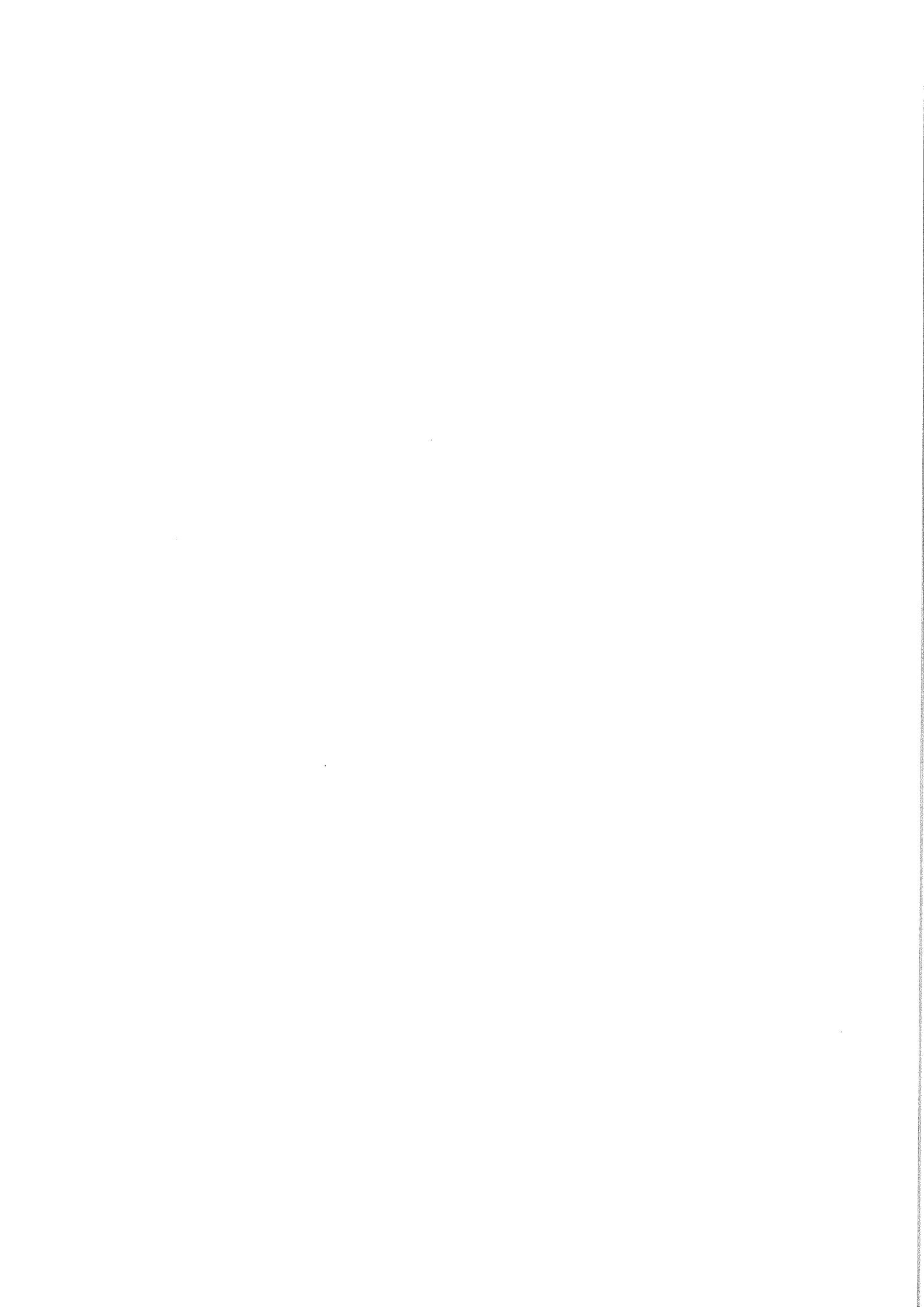

<p>Az épülethőszigetelési kivitelezési munkákat végző I fő vezető szakember épület hőszigetelési kivitelezési munkák területén szerzett szakmai tapasztalata (hónap, min 0 hónap, legkedvezőbb szint 36 hó)</p>			
<p>A nyílászárók cseréjének kivitelezési munkáit végző I fő vezető szakember nyílászáró cserék kivitelezési munkáinak területén szerzett szakmai tapasztalata (hónap, min 0 hónap, legkedvezőbb szint 36 hó)</p>			

Kelt:, 2023 hó ... nap

.....
kötelezettségvállalásra jogosult (cégszerű) aláírás

**A MINŐSÉGI KRITÉRIUM RÉSZSZEMPONTJAI VONATKOZÁSÁBAN
MEGAJÁNLOTT SZAKEMBER BEMUTATÁSA
(ÖSSZEFOGLALÓ TÁBLÁZAT)**

2.RÉSZ

Alulírott, mint a(Ajánlattevő, név, székhely) (képviselési jogkör/titulus megnevezése) nyilatkozom, hogy az „**Energetikai korszerűsítés Kislángon**” tárgyú közbeszerzési eljárásban a felolvasólapon tett vállalás alátámasztásaként az alábbi szakembereket mutatjuk be:

2. értékelési részszerpont

Értékelési részszerpont eljárást megindító ajánlati felhívás szerinti megnevezése	Szakember <u>neve, születési helye és ideje</u>	Alkalmassági feltétel bekövetkezésének időpontja (év/hónap/nap szerint) ³
Az ajánlati felhívás III.1.3) pontjában M.2.) alk. követelmény tekintetében megajánlott 1 fő szakember szakmai többlettapasztalata (hónap , min 0 hónap, legkedvezőbb szint 36 hónap)		

3. és 4. értékelési részszerpont vonatkozásában megjelölt szakemberek szakmai gyakorlata

Értékelési részszerpont megnevezése	Szakember <u>neve, születési helye és ideje</u>	Szakmai végzettsége illetve képzettsége és a megszerzés időpontja év hónap nap pontosággal (ha szakképzettséghez kötött a szakember bemutatott szakmai gyakorlata, tevékenysége)	Szakmai gyakorlat időtartama hónapban megadva (Szakképzettséghez kötött munkakör esetén a képesítés megszerzését követő gyakorlati időtartam vehető figyelembe)
A fűtészerezési kivitelezési munkákat végző 1 fő vezető szakember fűtészerezési			

³ A kapcsolódó alkalmassági feltétel bekövetkezése alatt az eljárást megindító felhívás III.1.3) pont M.2. alpontja szerinti jogosultságok vagy az alkalmassá minősítéshez elvárt jogosultságok megszerzéséhez szükséges végzettség és szakmai gyakorlat megszerzésének időpontja értendő.



munkák kivitelezése területén szerzett szakmai tapasztalata (hónap, min 0 hónap, legkedvezőbb szint 36 hónap)			
A villamossági kivitelezést végző 1 fő szakember fűtési rendszerek villamossági kivitelezési munkáinak területén szerzett szakmai tapasztalata (hónap, min 0 hónap, legkedvezőbb szint 36 hónap)			

Kelt:, 2023 hó ... nap

.....
kötelezettségvállalásra jogosult (cégszerű) aláírása

NYILATKOZAT FORDÍTÁSRÓL
...RÉSZ

Alulírott, , mint a(z)
.....

ajánlattevő kötelezettségvállalásra jogosult képviselője az „**Energetikai korszerűsítés Kislángon**” tárgyban indított közbeszerzési eljárásban ezúton nyilatkozom, hogy az ajánlatba becsatolt idegen nyelvű iratok fordításának tartalma a fordítás alapjául szolgáló dokumentum tartalmával teljes mértékben megegyezik.

....., (helység) (év) (hónap) (nap)

kötelezettség vállalásra jogosult
(cégszerű) aláírása



Nyilatkozat szerződéskötési feltétel elfogadásáról

...rész

Alulírott[név] mint a (z)..... [cégnév] Ajánlattevő képviselője nyilatkozom, a **Energetikai korszerűsítés Kislángon** tárgyú közbeszerzési eljárás vonatkozásában ,hogy nyertességünk esetén gondoskodom az ajánlattétel időpontjában építész/mérnök kamarai nyilvántartásban nem szereplő M.2. alkalmassági követelményre megjelölt szakember építész/mérnök kamarai nyilvántartásba vételéről és tudomásul veszem , hogy ez szerződéskötési feltétel, a nyilvántartásba vétel elmaradása a szerződéskötéstől való visszalépést jelenti a Kbt. 131. § (4) bekezdés alapján.

Kelt:.....,2023.....

.....

kötelezettség vállalásra jogosult

(cégszerű)aláírása

**VÁLLALKOZÁSI SZERZŐDÉS
(TERVEZET)**

amely létrejött egyrészről

Név: **Kisláng Község Önkormányzata**

Székhely: 8156 Kisláng, Fő u. 63

Képviselője: Rumpler Tibor polgármester

Adószáma: 15727402-2-07

ÁHTI: 737005

Naplóügyfél-jel (NÜJ): 710956824

A projekt számlaszáma és számlavezető neve : 10029008-00341888-02020028 Magyar

Államkincstár

Telefon: +36 22 435-502

Telefax: +36 22435502

E-mail cím: hivatal@kislang.hu

Támogatói okirat száma: TOP_PLUSZ-2.1.1-21-FE1-2022-00024

mint **megrendelő** (a továbbiakban: **Megrendelő**),

másrészről

Név :

Székhely:

Levelezési cím:

Képviseli:

Számlavezető pénzügyintézet:

Számlaszám:

Adószám:

Cégjegyzék szám:

MKIK nyilvántartási szám:

Telefonszám:

Telefax szám:

Email cím:

mint **vállalkozó** (továbbiakban: **Vállalkozó**), együttes említésük esetén Felek között az alábbi helyen és napon, az alábbi feltételek szerint:

Előzmények:

Megrendelő **Energetikai korszerűsítés Kislángon** címmel a közbeszerzésekről szóló 2015. évi CXLI. tv. (a továbbiakban: Kbt.) **Harmadik rész 112. § (1) bekezdés b) pontja szerinti** közbeszerzési eljárást folytatott le építési beruházás tárgyban **EKR001047022023** szám alatt a Kislángi Vadócz Pál Művelődési Ház, Könyvtár és Faluház komplex energetikai korszerűsítése céljából , az ajánlati felhívásban és a további közbeszerzési dokumentumokban foglaltak szerint, melynek során a **2. rész Gépészeti kivitelezési munkák** tekintetében(cég neve) mint a legjobb ár-érték arányt tartalmazó ajánlatot benyújtó ajánlattevő került kihirdetésre nyertes ajánlattevőként, és ennek eredményeképpen létrejött az alábbi vállalkozási szerződés.

A hivatkozott közbeszerzési eljárás megindításának időpontja: 2023.....hó.....nap.

1) A szerződés tárgya:

Megrendelő megrendeli, Vállalkozó elvállalja a **Energetikai korszerűsítés Kislángon - 2. rész Gépészeti kivitelezési munkák** tárgyú építési feladat elvégzését, az Ajánlati felhívás (továbbiakban Felhívás), valamint a további közbeszerzési dokumentumokban (a továbbiakban: Dokumentáció vagy KD), illetve a Vállalkozó ajánlata (továbbiakban: Ajánlat) szerint. A Felek rögzítik, hogy az említett dokumentumok a jelen szerződés elválaszthatatlan, szerves részét képezik és a Felekre nézve kötelező érvényűek (azok fizikai értelemben jelen szerződéshez nem kerülnek csatolásra).

A jelen szerződésben nem érintett kérdésekben – amennyiben azokra vonatkozóan a felsorolt dokumentumok tartalmazznak rendelkezéseket – a felsorolt dokumentumokban foglaltak érvényesülnek.

2) A vállalkozási díj összege:

Vállalkozó a jelen szerződés szerinti feladatai ellenértékéért az alábbi vállalkozási díjra jogosult:

A vállalkozási egyösszegű átalánydíj összege:

Nettó összesen:Ft

Felek kijelentik, hogy a jelen szerződés szerinti kivitelezési tevékenység a fordított Áfa adózás hatálya alá nem tartozik.

A vállalkozási díj tartalmazza a jelen szerződés és mellékleteiben szereplő műszaki dokumentumok figyelembevételével kitöltött árazott költségvetésben szereplő beárazott munka közbeszerzési dokumentumok szerinti megvalósításának ellenértékét, egyösszegű átalányáron elszámolva, figyelembe véve a vonatkozó jogszabályi és általános szakmai előírásokat is. A díjat a Vállalkozó a feladat és a műszaki tartalom , valamint a helyszín ismeretében határozta meg és fogadta el a megrendelést. Vállalkozó kijelenti, hogy a vállalása a tárgyban meghatározott feladatokra teljes körű, és tartalmaz minden olyan munkát, közvetett és közvetlen költséget, amely a tárgyban szereplő feladatok komplett megvalósításához szükséges (függetlenül attól, hogy a jelen szerződésben, illetve mellékleteiben esetleg nem, vagy rövidítetten szerepel, illetve nincs részletezve). Vállalkozó tudomásul veszi, hogy ha ajánlattétel során elmulasztotta az építési terület megismerését, arra utólag nem hivatkozhat, hogy az építési terület valamely körülményével nem volt tisztában az ajánlata benyújtásakor.

A Vállalkozó a vállalkozási díjon kívül a szerződés teljesítése során a szerződés szerinti műszaki tartalom megvalósításáért Megrendelő felé semmilyen más jogcímen nem jogosult költséget elszámolni.

A szerződésben meghatározott munkának a műszaki dokumentumoktól részben eltérő tartalommal való elvégzése esetén sem térhetnek át a Felek a tételes elszámolásra. A költségvetésből hiányzó, de a műszaki leírásokban , felhívásban , tervekben, engedélyben

vagy ezek valamelyikében szereplő többletmunka elszámolására a Vállalkozó nem jogosult. Az esetleges tervmódosításból adódó, vagy műszaki szükségességből felmerülő pótmunkákat és előre nem látott többletmunkákat (a továbbiakban együttesen: pótlólagos munkák) a Vállalkozó kizárólag abban az esetben végezheti el, ha azt a Megrendelő írásban megrendeli, és ha fennállnak a Kbt. és Ptk. vonatkozó feltételei. A Vállalkozó viseli az anyagárak, munkadíjak, óradíjak, gépbérleti díjak stb. emelkedéséből eredő üzleti kockázatot, az abból eredő díjemelkedést nem háríthatja a Megrendelőre.

3) Fizetési feltételek:

A tárgyi kivitelezés a TOP_PLUSZ-2.1.1-21-FE1-2022-00024 számú projekt keretében biztosított pénzügyi forrásából valósul meg. A pályázat keretében elszámolható költségek tekintetében a támogatás intenzitása 100%. Finanszírozás formája: utófinanszírozás.

Vállalkozó kérheti a Kbt. 135. § (7)-(8) bekezdés alapján a szerződésben foglalt – tartalékkeret és Áfa nélkül számított – teljes ellenszolgáltatás **legfeljebb 45%-ának** megfelelő összeg előlegként történő kifizetését. Előleg igénylése esetén az előleget a Vállalkozó **a végszámlában** köteles elszámolni úgy, hogy a folyósított előleg összege a végszámla ellenértékébe beszámításra (levonásra) kerül. **A nettó mértékben meghatározott előlegre az Áfa felszámítása és számlázása az Áfa törvény rendelkezési szerint történik.** A Vállalkozó köteles a folyósított előlegről előlegről kiállítani, és azt a Megrendelő részére megküldeni az ÁFA törvény szerinti határidő betartásával. Az előleg fizetési határideje: az építési munkaterület átadását követő 15 napon belül. A vállalkozói előlegigénylést a teljes igényelt előleg összegére (*teljes ellenszolgáltatás legfeljebb 45 %-ának megfelelő*) a szerződés hatálybalépését követően de legkésőbb az építési munkaterület átadása napján kéri Megrendelő benyújtani annak érdekében, hogy a fentebb rögzített 15 napos fizetési határidőt be tudja tartani. Az előleg igénybevétele lehetséges de nem kötelező. Az előleg összegére részben kér előlegvisszafizetési biztosítékot Megrendelő, a 45%-os előlegből 25 %-os részre nem kér biztosítékot Megrendelő az e feletti 20 %-os része igen. Az előleg-visszafizetési biztosíték szolgáltatásának határideje az előleg igénylő dokumentum benyújtásának időpontja. Az előleg-visszafizetési biztosíték szolgáltatásának kötelezettségét a Kbt. 134.§(6) bek. a) pontja szerinti biztosítéki formák valamelyikén kell teljesíteni. Az előleg igényelhető, de igénybevétele nem kötelező és az előírt maximum mértékű előlegtől kisebb mértékben is igényelhető. Az előleg összegéről előlegről köteles kiállítani Vállalkozó az Áfa törvény és a NAV útmutatása szerint.

Amennyiben az előleg nem kerül visszafizetésre felmondás esetén a felmondást vagy a szerződés egyéb okból történő megszűnésének időpontját megelőzően, vagy a szerződés lehetetlenülését okozó vis maior esetén az esemény bekövetkezését megelőzően, akkor az előleg teljes hátralevő részének visszafizetése azonnal esedékessé válik, és az aktuális számlából kell levonni, illetve ha az nem lehetséges, azzal el kell számolni, beleértve a beszámítás lehetőségét is, és indokolt esetben Megrendelő részére haladéktalanul, de maximum 3 banki napon belül vissza kell téríteni.

Vállalkozó a teljesítés során teljesítési igazolás alapján 1 db végszámla benyújtására jogosult az alábbiak szerint:

Végszámla 100 %-os készültségnél, mértéke a nettó vállalkozási díj 100 %-a.

A vég számla a műszaki átadás-átvételi eljárás jegyzőkönyvben igazolt sikeres lezárását követően, a Megrendelő és műszaki ellenőre által közösen kiadott, a hiba és hiánymentes teljesítést igazoló teljesítésigazolás kiállítását követően állítható ki, ami magában foglalja azt, hogy a műszaki átadás-átvétel során feltárt hibák és hiányosságok kijavítása/pótlása előtt vég számla nem állítható ki.

A teljesítési igazolás kiállítása a teljesítés időpontjától számítva olyan határidővel történik (maximum 6 nap) , hogy a számla kiállítására irányadó határidőben a számlát a Vállalkozó ki tudja állítani az Áfa törvény rendelkezései szerint.

Vállalkozó köteles a vég számla mellett a tételes költségvetés szerinti számlarészletezőn bemutatni a teljesítést az ajánlata részeként benyújtott árazott költségvetés figyelembevételével . Amennyiben közös ajánlattevőként kerül teljesítésre a vállalkozási szerződés, akkor minden ajánlattevő (Vállalkozó) a saját maga által teljesített munkák tekintetében nyújtja be a számláját Megrendelőnek a felek együttműködési megállapodásában (konzorciumi szerződés) foglaltak betartásával. A vég számla fogalma alatt nem egyetlen darab számviteli bizonylat értendő hanem számlabenyújtási alkalom, mert ha közös ajánlattevői teljesítés van előfordulhat, hogy több vállalkozó együttesen teljesítette az adott műszaki készültségi fokot, és mindenki a maga részesedését számlázza le Megrendelő részére, mely szabály az előleg igénylésére is alkalmazandó , közös ajánlattevői teljesítés esetén minden Vállalkozó a rá jutó vállalkozási díjhoz arányosan igényelheti az előleget.

Vállalkozó jelen szerződésbe foglaltan nyilatkozik arról , hogy az alvállalkozói teljesítések elmaradásával vagy hibás teljesítésével kapcsolatos igényeinek biztosítékként legfeljebb a szerződés szerinti, áfa nélkül számított ellenszolgáltatás 10-10%-át elérő biztosítéket kötött ki az alvállalkozóival kötött szerződésben a 322/2015. (X. 30.) Korm. rendelet 27.§(2) bekezdésével összhangban .

Megrendelő alkalmazza a Kbt. 135. § (1) bekezdését a teljesítési igazolások kiállítására. Az igazolt teljesítés ellenszolgáltatásának kifizetése a Ptk. 6:130. § (1)-(2) bekezdése szerinti 30 napos fizetési határidővel történik, banki átutalással Amennyiben Vállalkozó a teljesítéshez alvállalkozót vesz igénybe, a Ptk. 6:130. § (1)-(2) bekezdésétől eltérően a 322/2015. (X.30.) Korm. rendelet 32/A. § alkalmazandó a kifizetés során. A szerződésben meghatározott fizetési határidő kezdő napja az a nap, amelyen a számla valamennyi melléklete a Megrendelő részére átadásra került. A szerződés, elszámolás , számlázás és a kifizetés pénzneme a forint (HUF).

A fizetési feltételek kapcsán irányadó további jogszabályok:

- 2007. évi CXXVII. törvény az általános forgalmi adóról,
- 2000. évi C. törvény a számvitelről,
- 256/2021. (V. 18.) Korm. rendelet a 2021–2027 programozási időszakban az egyes európai uniós alapokból származó támogatások felhasználásának rendjéről

A Vállalkozó az általa kiállított számlát három példányban a Megrendelő képviselőjének küldi meg (adja át), vagy a papír alapú számla helyett Megrendelő köteles fogadni és

feldolgozni az olyan elektronikus számlákat, amelyek megfelelnek a vonatkozó európai szabványnak (EN 16931-1:2017), valamint az e szabványhoz az Európai Unió Hivatalos Lapjában közzétett szintaxislistának, ekörben Megrendelő hivatkozik a Kbt. 27/A §-ra valamint fizetési feltételek tekintetében hivatkozik a 135. §(1),(3), (5), (6),(7),(8), (10)-(11) bekezdéseire. A Vállalkozó által kiállított számlát a Megrendelő ezzel felhatalmazott képviselője – a Vállalkozó teljesítésének jelen szerződésnek megfelelő műszaki tartalom és a vonatkozó jogszabályi-hatósági előírásoknak való megfelelése esetén – leigazolja.

Megrendelő a Kbt. 43.§ (2) bek. e) pontja alapján köteles az EKR-ben közzétenni szerződés teljesítésébe bevont alvállalkozóval összefüggő következő adatokat, melyhez Vállalkozó mint nyertes ajánlattevő köteles adatot szolgáltatni olyan határidővel, hogy Megrendelő a rá vonatkozó közzétételi kötelezettségnek a vonatkozó határidő lejárta előtt eleget tudjon tenni:

ea) az alvállalkozó megnevezését, adószámát, a közbeszerzésnek azt a részét, amelynek teljesítéséhez az alvállalkozót a Vállalkozó igénybe kívánja venni, az alvállalkozói teljesítés várható százalékos arányát a vállalkozói teljesítésen belül, valamint az ellenszolgáltatás alvállalkozói szerződésben meghatározott értékét az alvállalkozó Vállalkozó általi bejelentését követő harminc napon belül, továbbá

eb) az alvállalkozói teljesítés tényleges százalékos arányát a vállalkozói teljesítésen belül, az ellenszolgáltatás teljesítésének időpontját és a kifizetett ellenszolgáltatás értékét a Kbt. 43.§ (1) bekezdés c) pontja szerinti adatok rögzítésével egy időben.

Felek rögzítik, hogy a Kbt. 43.§ (1)-(2) bekezdés szerinti adatok közérdekből nyilvános adatok, azok nyilvánosságra hozatala üzleti titokra hivatkozással nem tagadható meg. Ettől eltérően amennyiben a felek az ajánlatot a szerződés mellékletévé teszik, az ajánlat nyilvánosságára a Kbt.44. § alkalmazandó.

4.) Vállalt teljesítési határidők és munkavégzés időbeli szervezésére vonatkozó kikötések:

Az Építési munkaterülettel érintett ingatlan helyrajzi száma és címe: Magyarország 8156 Kisláng Fő utca 77 . HRSZ.: 342

- a) Az Építési munkaterület átadásának időpontja: a szerződés hatályba lépését követően és attól számított maximum **10** napon belül. Munkaterület átadására csak hatályos vállalkozási szerződés alapján kerülhet sor. Építési terület csak egyben vehető át a munkavégzéssel érintett területre vonatkozóan. Az Építési napló megnyitása a munkaterület átadásakor történik.
- b) A munkaterület szerződés szerinti átadása esetén a szerződés tárgyát képező munka teljesítési határideje: a munkaterület átadásától számított **25 naptári nap de azzal a megkötéssel, hogy ha a jelen** vállalkozási szerződés hatályba lép és a **munkaterület átadásra kerül 2023.10.27. napját megelőzően , akkor a kivitelezés munkálatokat 2023.10.27. –2023.11.20. között kell teljesíteni mely 25 nap** , munka végezhető hétköznap: órától 07.00-17.00 óráig, hétvégén: 07.00-17.00 óráig mivel az épületben iskola üzemel és az őszi szünet idején a tanulók nem tartózkodnak az épületben .

Amennyiben a jelen vállalkozási szerződés nem lép hatályba és /vagy a munkaterület átadásra nem kerül sor 2023.10.27. napját megelőzően, akkor a kivitelezési munkákat a munkaterület átadásától számított 25 napon belül kell teljesíteni, de azzal a kikötéssel, hogy nem iskolaszüneti napokon, azaz tanítási napokon a radiátor csere esetében a belső munkavégzés szakaszosan a Megrendelővel előre egyeztetetten lehetséges nem pedig egyszerre a teljes épületben, tekintettel arra, hogy az épületben lévő általános iskola üzemszerű működése a beruházás teljes időtartama alatt biztosított kell legyen.

Ha a teljesítési határidő nem munkanapon jár le akkor az azt követő első munkanapon kell lejártnak tekinteni. Megrendelő előteljesítést elfogad . A határidőt csak megalapozott és Megrendelő által elismert akadályoztatás, vagy elrendelt pótmunka módosíthatja, mely esetekben a Kbt. szerződésmódosításra vonatkozó rendelkezései az irányadóak.

Az átadás-átvételi eljárás javasolt időpontjáról Vállalkozó legalább 5 munkanappal köteles Megrendelőt értesíteni kézsre jelentés formájában, Megrendelő köteles Vállalkozó végátadását megelőző kézsre jelentése alapján az átadás-átvétel időpontját kitűzni. A Vállalkozó köteles a végátadás esetén a szükséges hatóságok kiértesítését elvégezni, és ott megjelenni. Határidőben teljesít a Vállalkozó, ha az átadás-átvétel a jelen pontban előírt teljesítési határidőn belül megkezdődik. A műszaki átadás-átvételi eljárás a Ptk. szabályai szerint történik, időtartama maximum 30 nap de azzal a kikötéssel, hogy átadás – átvétel időtartama alatt a fűtési rendszernek már üzemelnie kell , átadás – átvétel időtartama alatt csak kisebb javítások végezhetőek.

5.) Szerződéses biztosítékok:

Szerződésszegési kötbérek: Késedelmi és hibás teljesítési kötbér:

A jelen szerződésben meghatározott kötbérterhes teljesítési véghatáridő késedelmes teljesítése esetén a Vállalkozót minden késedelmes nap után a teljes nettó vállalkozási díjára vetített naptári naponkénti **0,5 % kötbér** terheli. A késedelmi kötbér abban az esetben érvényesíthető, ha a Vállalkozó olyan okból esik késedelembe, amelyért felelős.

Megrendelő hibás teljesítés esetén ha a hiba javítható, korrigálható akkor a hiba bejelentésétől a hiba Megrendelő által elismert kijavításának időpontjáig késedelmi kötbér alkalmazására jogosult, és a Vállalkozót minden hibás teljesítéssel érintett nap után a teljes nettó vállalkozási díjára vetített naptári naponkénti **0,5 %** késedelmi kötbér terheli *(a hibátlan teljesítés késedelme)* . A Vállalkozó hibásan teljesít, ha a szolgáltatott dolog, illetve az általa végzett munkák minősége nem felel meg a teljesítéskor a jogszabályokban és e szerződésben meghatározott tulajdonságoknak, és rendeltetési célnak, vagy ha a szolgáltatott dologban a teljesítéskor nincsenek meg a jogszabályokban és a szerződésben meghatározott tulajdonságok, továbbá, ha a teljesítés során nem tartja be valamely, e szerződésben vállalt, vagy jogszabályban foglalt kötelezettségét.

Amennyiben a hibás teljesítés annak természete/jellege okán fogalmilag nem javítható, korrigálható , akkor a hibás teljesítéssel érintett munkarész értékének 15 %-a a hibás teljesítési kötbér mértéke/ hibás teljesítési alkalom de minimum nettó 100.000,-Ft/hibás teljesítési alkalom mértékű hibás teljesítési kötbér terheli a Vállalkozót .A minimum kötbért azaz nettó 100.000,-Ft/hibás teljesítési alkalom fizetendő abban az esetben is ha a hibás teljesítéssel érintett teljesítés értéke összességében nem megállapítható.

A fentiek szerinti szerződésszegési kötbérek maximális mértéke a nettó vállalkozási díj 20 %-a.

Amennyiben a szerződésszegési kötbérek együttes összege meghaladja a maximális 20%-os mértéket, Megrendelő jogosult a szerződést rendkívüli felmondással megszüntetni és meghiúsulási kötbért érvényesíteni anélkül, hogy érdekmúlását bizonyítania kellene. Ebben az esetben a teljesítést olyan okból kell meghiúsultnak tekinteni, amelyért a Vállalkozó felelős, és Vállalkozó meghiúsulási kötbér fizetésére köteles.

Ezen esetben a meghiúsulási kötbér mellett késedelmi vagy hibás teljesítési kötbér nem kerül érvényesítésre, a meghiúsulási kötbér alkalmazása kizárja a teljesítés követelését.

Meghiúsulási kötbér :

Ha a teljesítés olyan okból, melyért Vállalkozó felelős meghiúsul, Vállalkozó a teljes nettó vállalkozási díj **30 %-ának** megfelelő meghiúsulási kötbér fizetésére köteles.

Szerződő Felek rögzítik, hogy Vállalkozó kötbérfizetési kötelezettsége nem érinti a kötbéren felüli kártérítési kötelezettségét. Megrendelő számára kár lehet kifejezetten, de nem kizárólag, ha a Vállalkozó késedelme miatt a Megrendelő a támogatás összegével határidőben nem tud elszámolni, amely pénzügyi forrásvesztést eredményezhet. A Vállalkozó kizárólagosan felelős minden olyan kárért, melyet alkalmazottai, alvállalkozói, vagy egyéb teljesítési segédei a Megrendelőnek, az építtetőnek, más alvállalkozóknak, illetve harmadik személynek okoztak. Vállalkozó az általa okozott károkat köteles közvetlenül rendezni, illetve a Megrendelőt mentesíteni minden kárigény követelés alól, amelyek az általa okozott károkkal kapcsolatban merültek fel. A Vállalkozó köteles megfizetni a Megrendelő számára minden olyan bírságot, hatósági díjat, egyéb költséget, amelyet a Megrendelőre a Vállalkozónak, illetve alvállalkozójának, szubalvállalkozójának (*alvállalkozó alvállalkozója*), egyéb teljesítési segédjének magatartása, vagy mulasztása miatt szabtak ki.

Kötbérek kifizetése:

Megrendelő a Kbt. 135. § (6) bekezdés szerint jogosult bármely kötbérkövetelését az általa a Vállalkozónak fizetendő összegbe beszámítani, úgy hogy a kötbér összege levonásra kerül legkésőbb a végszámlából. Amennyiben Megrendelőnek Vállalkozó nem teljesítése következtében nem keletkezik ellenérték-fizetési kötelezettsége vagy a Vállalkozót megillető ellenérték nem fedezi a kötbér teljes összegét, úgy Megrendelő Kötbér Értesítőt (kötbér felszólítás) küldhet a Vállalkozónak, aki annak kézhezvételétől számított 8 napon belül köteles a kötbért Megrendelő részére banki átutalás útján kifizetni.

Jótállási biztosíték:

A Vállalkozó a Szerződés alapján a jótállás körébe tartozó kötelezettségei teljesítésének biztosítására köteles jótállási biztosítékot nyújtani. A jótállási biztosíték mértéke a tartalékkeret és Áfa nélküli nettó vállalkozási díj **3 %-a**. A Vállalkozó a jótállási biztosítékot a jótállási időszak kezdetekor köteles átadni a Megrendelőnek a Kbt.-ben foglaltak szerint .

Az óvadék formájában rendelkezésre bocsátott biztosíték visszafizetésének határideje a

jótállás időtartamának lejárátát követő 30. nap. Az okirati formában rendelkezésre bocsátott jótállási biztosítéknak a jótállási időszak lejárátát követő 30 napig kell érvényesnek lennie.

A Vállalkozó a jótállási biztosítékot – választása szerint – teljesítheti a Kbt. 134. § (6) bekezdés a) pontja szerinti biztosítéki formákkal.

A Vállalkozó által biztosítékként nyújtott garancia nyilatkozatnak tartalmaznia kell az alábbiakat:

- pontos hivatkozást a közbeszerzési eljárásra, a Szerződésre, a Szerződés tárgyára és magyar jog alkalmazására;
- azt, hogy a garancia a Vállalkozó Szerződésben foglalt kötelezettségei teljesítésének biztosítékául szolgál;
- a Megrendelő, mint kedvezményezett megjelölését;
- a garancia összegét,
- a garancia érvényességi idejét;
- azt, hogy a garancia feltétel nélküli és visszavonhatatlan;
- továbbá azt a nyilatkozatot, mely szerint a kedvezményezett első igénybejelentésére kifogás és vita, valamint a beszámítás joga nélkül a garancia összeghatáráig bármilyen összeget, vagy összegeket kifizetnek a kedvezményezettnek anélkül, hogy a követelés alapját, vagy indokát meg kellene jelölnie, vagy bizonyítania kellene.
- a Ptk. 6:435. § (3) bekezdése a garantőr teljesítését korlátozó és/vagy feltételhez kötő rendelkezések kifejezett kizárását.

A kezesi kötelezvénynek tartalmaznia kell az alábbiakat:

- pontos hivatkozást a közbeszerzési eljárásra, a Szerződésre, a Szerződés tárgyára magyar jog alkalmazására;
- azt, hogy a kezesi kötelezvény a Vállalkozó szerződésben foglalt kötelezettségei teljesítésének biztosítékául szolgál;
- a Megrendelő, mint kedvezményezett megjelölését;
- a kezesi kötelezvény összegét,
- a kezesi kötelezvény érvényességi idejét;
- azt, hogy a kezesi kötelezvény visszavonhatatlan;
- továbbá azt a nyilatkozatot, mely szerint a kedvezményezett első igénybejelentésére kezesi kötelezvény összeghatáráig bármilyen összeget, vagy összegeket készfizető kezesként kifizetnek a kedvezményezettnek,
- a Ptk. 6:435. § (3) bekezdése a garantőr teljesítését korlátozó és/vagy feltételhez kötő rendelkezések kifejezett kizárását

A biztosíték visszavonhatatlan kötelezettségvállalás arra az esetre, ha a Vállalkozó a Szerződésből eredő jótállási kötelezettségeit nem szerződésszerűen teljesíti, és a hiányosságokat nem vagy csak részben orvosolja.

Amennyiben a Vállalkozó(k), mint közös Vállalkozók kerültek nyertesként kiválasztásra, a Szerződés teljesítésére vonatkozó egyetemleges kötelezettségüknek megfelelően olyan biztosítékot kötelesek szolgáltatni, mely megfelel az egyetemlegesség követelményének,

bármelyik Vállalkozó nem szerződés szerű teljesítése biztosítja az igényérvényesítést. Amennyiben a Vállalkozó a Szerződésben vállalt kötelezettségének a Megrendelő írásbeli felszólításra a megadott határidőn belül nem, vagy nem megfelelően tesz eleget, úgy:

- a pénzügyi intézmény vagy biztosító saját kötelezettsége alapján a Megrendelő írásbeli felszólítására – garantőrként az alapjogviszony vizsgálata nélkül – azonnal köteles kifizetni a Megrendelőnek az általa megjelölt összeget, a garancia/kezeségvállalás értékhatáráig; vagy
- amennyiben a Vállalkozó a Biztosítékot a Megrendelőbanknál vezetettszámú számlájára történő átutalással teljesíti, úgy Megrendelő az általa megjelölt összeget a biztosíték összegéből jogosult lehívni

Közös ajánlattevői teljesítés esetén a biztosítékot elegendő ha közös ajánlattevők egyike bocsátja ajánlatkérő rendelkezésére de akkor minden közös ajánlattevőre ki kell terjedjen az egyetemleges felelősség kötelezettségére tekintettel.

6) Fizetés késedelmé:

Amennyiben a Megrendelő a fizetési kötelezettségének teljesítésével késedelembe esik, úgy a késedelembe esés időpontjától kezdődően a fizetési kötelezettség teljesítéséig terjedő időszakra köteles a Vállalkozónak – az őt megillető díjazáson felül – a 2013. évi V. tv. 6:155. § (1)-(2) bekezdéseiben meghatározott mértékű késedelmi kamatot is megfizetni. A Vállalkozó kijelenti, hogy a késedelmi kamaton kívül más igényt, követelést nem terjeszt elő Megrendelővel szemben Megrendelő késedelmes fizetése esetén.

7) Jótállás:

A jótállás időtartama: **36 hónap**

A jótállási időszak kezdetét a sikeres műszaki átadás-átvételi eljárás napjától kell számítani.

Jótállási kötelezettsége alapján Vállalkozó a kifogás kézhezvételétől számított 8 napon belül, életet vagy egészséget, testi épséget veszélyeztető hiba esetén haladéktalanul köteles a helyszínen hibavizsgálatot tartani és a hiba megszüntetése/kárelhárítás érdekében szükséges intézkedéseket a műszakilag indokolt legrövidebb időn belül megkezdeni, és maximum a kifogás kézhezvételétől számított 20 napon belül befejezni.

Amennyiben Vállalkozó a jótállási időszak alatt a jótállási kötelezettségeit nem, nem megfelelően vagy nem határidőre teljesíti, Megrendelő jogosult a munkát más vállalkozóval elvégeztetni, és felmerült költségeit a jótállási biztosítékból kielégíteni.

Az okirati formában nyújtott jótállási biztosíték vonatkozásában arra tekintettel állapították meg Felek, hogy a jótállás utolsó napjától számított 30 napig még érvényesnek kell lennie, hogy azokban az esetben ha a jótállási időszak alatti hibabejelentés a jótállási időszak utolsó napjaira esik, és a Vállalkozó a rendelkezésére álló maximum 20 nap alatt nem teljesíti jótállási kötelezettségeit, akkor Megrendelőnek rendelkezésére álljon legalább még 10 nap az okirati formában nyújtott jótállási biztosíték lehívására annak lejárta előtt.

A jótállási időszak vége előtt felek helyszíni bejárást tartanak, megállapításaikat jegyzőkönyvben rögzítik. A Vállalkozó jótállási kötelezettsége nem áll be, ha a hiba rendeltetéssel ellentétes vagy szakszerűtlen használat, szándékos rongálás, vagy erőszakos behatás, rendkívüli időjárási körülményekből származó elemi kár miatt következett be.

8) **Építési-szerelési biztosítás**

A322/2015. (X. 30.) Korm. rendelet 26. §-a alapján köteles Vállalkozó - saját felelősségének korlátozása nélkül - legalább **18 000 000 Ft/év és 3 000 000 Ft/kár építési-szerelési biztosítást** kötni és Megrendelő részére ennek biztosítótól származó igazolását valamint a kötvény másolatát átadni, a biztosításnak érvényben kell maradnia a végzámla benyújtásáig.

A Vállalkozó a fenti pont szerinti biztosításra vonatkozó biztosítói igazolást -vagy annak eredetivel megegyező másolatát- és a kötvény másolatát köteles **Megrendelő részére átadni** legkésőbb a szerződéskötés időpontjáig, igazolva ezzel a biztosítás Megrendelőre és beruházásra való kiterjesztettségét is, mely igazolások átadásának hiánya a szerződéskötéstől való visszalépést jelenti.

Amennyiben a Vállalkozó szerződésben meghatározott időn belül elmulasztja érvényben tartani a vállalkozási szerződés által előírt biztosítását, a Megrendelő jogosult arra, hogy a nem érvényben tartott biztosítás helyett a biztosítást maga megkösse, a biztosítási díjakat befizesse. A Megrendelő ezeket a biztosítás megkötésével, érvényben tartásával összefüggő költségeket, díjakat jogosult a Vállalkozó esedékes kifizetéséből levonni a Kbt. 135. § (6) bekezdésével összhangban.

A Vállalkozó köteles a biztosítókat és a Megrendelőt értesíteni az építési beruházás megvalósításának módjában, mértékében történt változásokról, és arról gondoskodni, hogy a biztosítás mindenkor összhangban legyen a szerződés feltételeivel. A Vállalkozó a Megrendelő részére a biztosítás fenntartását időszakonként a biztosítási díj megfizetésére vonatkozó a biztosító által kiállított díjrendezettséget igazoló biztosítási fedezetigazolás másolatának bemutatásával is igazolni köteles a Megrendelő ez irányú felszólítása esetén. Amennyiben biztosítási esemény (haláleset, sérülés, vagyoni kár, vagy veszteség) következik be, a Vállalkozó erről a biztosítót, és a Megrendelőt haladéktalanul tájékoztatni köteles, továbbá a Szerződés előírásain túl is köteles megtenni mindent a biztosítóval szembeni igények érvényesítése érdekében.

A Vállalkozó köteles folyamatosan tájékoztatni a Megrendelőt a biztosítóval szembeni igényérvényesítési folyamata során történekről, a dokumentumok másolati példányának megküldése mellett. A biztosítási szerződés megléte nem mentesíti Vállalkozót a biztosítás terhére nem rendezhető károk megtérítési kötelezettsége alól.

9) **A szerződő felek helyszíni képviselői:**

A megrendelő műszaki ellenőre, egyben a műszaki teljesítés igazolója:

Cég név:.....
Cím:.....
..... (személy neve) műszaki ellenőr
Tel:.....
Névjegyzéki nyilvántartási száma:.....

Vállalkozó helyszíni képviselője:

Neve:

Telefon száma:

Felelős műszaki vezető neve, címe:

Telefon száma:

E-mail:

Felelős műszaki vezető névjegyzéki nyilvántartási száma:

10) Teljesítés

A Vállalkozó a kivitelezés teljes időtartama alatt köteles **elektronikus építési naplót** vezetni, az építőipari kivitelezési tevékenységről szóló 191/2009. (IX. 15.) Korm. rendelet szerint, amennyiben azt a rendelet előírja. Üvegkapu alkalmazása a beszerzés becsült értékére tekintettel nem kötelező.

A szerződést a közbeszerzési eljárás alapján nyertes ajánlattevőként szerződő félnek azaz Vállalkozónak - illetve adott esetben közösen ajánlatot tevőknek kell teljesítenie.

Megrendelő a Kbt. 135. § (6) bekezdés szerint jogosult bármely kötbérvisszatérítését az általa a Vállalkozónak fizetendő összegbe beszámítani, úgy hogy a kötbér összege levonásra kerül legkésőbb a végszámlából. Amennyiben Megrendelőnek Vállalkozó nem teljesítése következtében nem keletkezik ellenérték-fizetési kötelezettsége vagy a Vállalkozót megillető ellenérték nem fedezi a kötbér teljes összegét, úgy Megrendelő Kötbér Értesítőt (kötbér felszólítás) küldhet a Vállalkozónak, aki annak kézhezvételétől számított 8 napon belül köteles a kötbért Megrendelő részére banki átutalás útján kifizetni.

A teljesítés akkor hibátlan, ha a jelen szerződésben foglalt feladat elvégzését a Vállalkozó határidőre elvégezte, a Megrendelő képviselője a feladat elvégzését leigazolta.

Vállalkozó a szerződéses feladat teljesítésével kapcsolatos valamennyi észrevételét közvetlenül a Megrendelő által megbízott műszaki ellenőrnek jelenti; kivételt képez az olyan eseményről vagy cselekményről való jelentéstétel, amelynél halaszthatatlan intézkedés szükséges.

A Vállalkozó köteles állandó helyszíni képviselője által biztosítani a szükséges szakfelügyeletet és szakmai irányítást, a felelős műszaki vezetést.

Az ajánlati felhívás III.1.3) pontjában M.2.) alk. követelmény tekintetében megajánlott 1 fő szakember szakmai többletapasztalata:.....hónap. A szakember neve:

A fűtésszerelési kivitelezési munkákat végző 1 fő vezető szakember fűtésszerelési munkák kivitelezése területén szerzett szakmai tapasztalata:.....hónap. A szakember neve:

A villamossági kivitelezést végző 1 fő szakember fűtési rendszerek villamossági kivitelezési munkáinak területén szerzett szakmai tapasztalatahónap. A szakember neve:

Ajánlatkérő a fenti szakemberek teljesítésbe történő bevonását fokozottan ellenőrzi, melynek elmaradása szerződésszegésnek minősül ezért az 5.) pontban részletezett kötbér alkalmazását és adott esetben a szerződés felmondását eredményezheti.

Felek rögzítik, hogy a Megrendelő a Vállalkozó számára a munkavégzéshez esetlegesen szükséges elektromos energia-, és vízvételzési lehetőséget ingyenesen biztosítja, ezen közműköltségeket a teljesítés időtartama Megrendelő fizeti. Vállalkozó munkavállalói részére köteles biztosítani mobil WC-t melynek költségét a vállalkozási díj tartalmazza .

Vállalkozó saját maga köteles gondoskodni minden eszközének, berendezésének, járművének, helyszínre beszállított alapanyagoknak az állag és-, vagyonmegóvásáról. Megrendelő mindennemű felelősséget kizár az ezen tárgyokban bekövetkezett kárért. Vállalkozó a jelen Szerződés aláírásával kijelenti, hogy építőipari kivitelezési tevékenységét az épített környezet alakításáról és védelméről szóló 1997. évi LXXVIII. törvény (a továbbiakban: Étv.) 39. és 39/A. §-ában meghatározottak szerint folytatja. Vállalkozó a jelen Vállalkozási Szerződés aláírásával kijelenti továbbá, hogy a jelen Vállalkozási Szerződés teljesítése során építőipari kivitelezési tevékenységet kizárólag olyan Gazdasági Szereplő végez, amely Gazdasági Szereplő megfelel az Étv. 39. § (3) vagy (4) bekezdése szerinti követelményeknek.

A Vállalkozó a kivitelezés során a műszaki előírásoknak megfelelő anyagokat és berendezéseket köteles beépíteni. A kivitelezés során a beépített anyagok és szerkezetek létrehozásánál és a megfelelőség igazolása során az épített környezet alakításáról és védelméről szóló 1997. évi LXXVIII. tv. 41. §-ának (1) és (2) bekezdései, az országos településrendezési és építési követelményekről szóló 253/1997. (XII. 20.) Korm. rendelet, az építési termék építménybe történő betervezésének és beépítésének, ennek során a teljesítmény igazolásának részletes szabályairól szóló 275/2013. (VII.16.) Korm. rendelet, és az építésügyi és az építésüggyel összefüggő szakmagyakorlási tevékenységekről szóló 266/2013 (VII.11.) Korm. rendelet előírásait be kell tartani.

A teljesítés akkor hibátlan, ha a jelen szerződésben foglalt feladat elvégzését a Vállalkozó határidőre elvégezte, a Megrendelő képviselője a feladat elvégzését leigazolta. Vállalkozó a szerződéses feladat teljesítésével kapcsolatos valamennyi észrevételét közvetlenül a Megrendelő által megbízott műszaki ellenőrnek jelenti; kivételt képez az olyan eseményről vagy cselekményről való jelentéstétel, amelynél halaszthatatlan intézkedés szükséges.

A Vállalkozó köteles állandó helyszíni képviselője által biztosítani a szükséges szakfelügyeletet és szakmai irányítást, a felelős műszaki vezetést. Az átadás – átvételi eljárás időpontjában a Vállalkozó köteles átadni a Megrendelő részére, jogszabály által meghatározott, a beépített anyagok megfelelőségi igazolásait (pl: garancialeveleket, műszaki tanúsító bizonyítványokat, stb.), valamint a jogszabály által meghatározott átadási dokumentációt „D terv”-et.

A szerződő felek megállapodnak abban, hogy a kivitelezéssel érintett területeken lévő közművekre tekintettel esetlegesen szükségessé váló (a közművek kezelői által biztosítandó) szakfelügyeleti díjakat (gáz, áram, víz, szennyvíz stb.) a Vállalkozó viseli teljes egészében, annak összegét a vállalkozási díj tartalmazza.

11) Műszaki átadás-átvétel

Az átadás-átvételi eljárás megkezdésének legkésőbbi időpontja a 4. pont szerinti kivitelezési határidő utolsó napja.

Amennyiben Vállalkozó írásbeli értesítésére (készen jelentés) a Megrendelő a szerződésben az átadás-átvételi eljárás megkezdésére meghatározott határidőt követő tizenöt napon belül nem kezdi meg az átadás-átvételi eljárást, vagy megkezdte, de a szerződésben - a Ptk. 6:247. § (2) bekezdésére figyelemmel - meghatározott határidőben nem fejezi be, a Vállalkozó kérésére a teljesítésigazolást köteles kiadni .

A műszaki átadás-átvételi eljárás megkezdésének feltétele a kivitelezés során esetlegesen okozott károk helyreállítása.

Megrendelő a Vállalkozó által megjelölt időpontra kitűzött átadás-átvételi eljárás során megvizsgálja az elkészült építőipari kivitelezési tevékenységet és a szerződésben foglaltak teljesülését.

Ha a Megrendelő a hibák, hiányok, hiányosságok kijavítását kéri, az átadás-átvételi jegyzőkönyvnek tartalmaznia kell a kijavítás határidejét és a kijavításért és az átvételért felelős személy megnevezését. Ha hiánypótlási jegyzőkönyv vagy hibajegyzék is készül, akkor azt a Vállalkozó kivitelezőnek alá kell írnia. A teljesítés a műszaki átadás-átvétel során esetlegesen észlelt hibák, hiányok, hiányosságok kijavításával és ennek a műszaki ellenőr általi leigazolásával valósul meg.

A Vállalkozó az elkészült létesítményt a műszaki átadás- átvételi eljárás keretében adja át a Megrendelőnek.

A műszaki átadás- átvételi eljárás **időtartama maximum 30 nap**, első nap az eljárás megkezdésének a napja. Megrendelő köteles a Kbt. 142. § (1) és (5)-(6) bekezdései szerinti dokumentálási, ellenőrzési és bejelentési kötelezettségeinek eleget tenni. A szerződés teljesítése során a Kbt. 135-136. §-ig terjedő rendelkezések értelemszerűen irányadók.

12) A szerződés megszüntetése

A szerződésben foglalt kötelezettségek súlyos megszegése esetén – amennyiben szerződő felek a szerződésszegés megítélésének tekintetében tárgyalásos úton nem tudnak megegyezni, a sérelmet szenvedő fél jogosult – kártérítési igényének fenntartása mellett – a szerződést írásban azonnali hatállyal felmondani.

A Kbt. 143. § (1) bekezdése alapján Megrendelő a szerződést felmondhatja, vagy - a Ptk.-ban foglaltak szerint - a szerződéstől elállhat, ha:

- a) feltétlenül szükséges a szerződés olyan lényeges módosítása, amely esetében a Kbt. 141. § alapján új közbeszerzési eljárást kell lefolytatni;
- b) a Vállalkozó nem biztosítja a Kbt. 138. §-ban foglaltak betartását, vagy az Vállalkozó személyében érvényesen olyan jogutódlás következett be, amely nem felel meg a Kbt. 139. §-ban foglaltaknak; vagy
- c) az EUMSZ 258. cikke alapján a közbeszerzés szabályainak megszegése miatt kötelezettségszegési eljárás indult vagy az Európai Unió Bírósága az EUMSZ 258. cikke alapján indított eljárásban kimondta, hogy az Európai Unió jogából eredő valamely kötelezettség tekintetében kötelezettségszegés történt, és a bíróság által megállapított jogsértés miatt a szerződés nem semmis.

Megrendelő jogosult a szerződéstől elállni, ha a Vállalkozó ellen a szerződéskötést követően felszámolási, végelszámolási, hivatalból törlési, illetve egyéb, a megszüntetésére

irányuló eljárás indul.

Megrendelő köteles a szerződést felmondani, vagy - a Ptk.-ban foglaltak szerint - attól elállni, ha a szerződés megkötését követően jut tudomására, hogy a szerződő fél tekintetében a közbeszerzési eljárás során kizáró ok állt fenn, és ezért ki kellett volna zárni a közbeszerzési eljárásból.

A Vállalkozóképviselője - az államháztartásról szóló 2011. évi CXCV. törvény 41. § (6) bekezdése, valamint az államháztartásról szóló törvény végrehajtásáról szóló 368/2011. (XII. 31.) Korm. rendelet 50. § (1a) bekezdése alapján - nyilatkozik arról, hogy a Vállalkozó átlátható szervezetnek minősül. A Vállalkozó képviselője köteles haladéktalanul tájékoztatni a Megrendelőt, ha az átlátható szervezetre vonatkozó feltételeknek a Vállalkozó már nem felel meg. A Vállalkozó tudomással bír arról, hogy az átlátható szervezetre vonatkozó valótlan tartalmú nyilatkozat alapján kötött visszterhes szerződést, így a jelen szerződést is, a Megrendelő felmondja vagy - ha a szerződés teljesítésére még nem került sor - a szerződéstől eláll.

Megrendelő jogosult és egyben köteles a szerződést felmondani - ha szükséges olyan határidővel, amely lehetővé teszi, hogy a szerződéssel érintett feladata ellátásáról gondoskodni tudjon -, ha

a) a Vállalkozóban közvetetten vagy közvetlenül 25%-ot meghaladó tulajdoni részesedést szerez valamely olyan jogi személy vagy személyes joga szerint jogképes szervezet, amely tekintetében fennáll a Kbt. 62. § (1) bekezdés k) pont kb) alpontjában meghatározott feltétel;

b) a Vállalkozó közvetetten vagy közvetlenül 25%-ot meghaladó tulajdoni részesedést szerez valamely olyan jogi személyben vagy személyes joga szerint jogképes szervezetben, amely tekintetében fennáll a 62. § (1) bekezdés k) pont kb) alpontjában meghatározott feltétel.

13) A szerződés teljesítésére és az alvállalkozó(k) bevonására, adataik bejelentésére a Kbt. 138.§-a vonatkozik. **Vállalkozó jelen szerződés aláírásával kifejezetten nyilatkozik, hogy nem vesz igénybe a szerződés teljesítéséhez az ajánlati felhívásban előírt kizáró okok hatálya alatt álló alvállalkozót.**

14) A Vállalkozó az általa végzett munka teljesítése során teljes körű kártérítési felelősséggel tartozik a Megrendelővel szemben mindazon károk tekintetében, melyek neki felróhatóan keletkeztek. Az alvállalkozó(k)kal csak a Vállalkozó áll jogviszonyban és tevékenységükért kizárólagosan a Vállalkozó a felelős. A Vállalkozó a jogosan igénybe vett alvállalkozó(i)ért úgy felel, mintha a feladatot maga látta volna el, jogosulatlan igénybevétel esetén pedig felelős minden olyan kárért is, amely anélkül nem következett volna be.

15) Vállalkozó személye kizárólag a Kbt. 139. § -ban előírt esetekben változhat meg.

16) Ha bármelyik fél úgy véli, hogy vis maior következett be, s ez akadályozza a kötelezettségeinek végrehajtásában, azonnal köteles írásban (elsősorban faxon) értesíteni a másik felet, s közölni vele az esemény körülményeit, okát és feltehetően várható időtartamát. Abban az esetben, ha mindkét fél által elismerten vis maior következett be, Felek jelen szerződést módosíthatják a Kbt. 141. §-ában foglaltak figyelembe vétele mellett.

17) A szerződést kizárólag a Kbt. 141. §-ában foglaltak alapján írásban lehet módosítani. Nem minősül szerződésmódosításnak a felek cégjegyzékben nyilvántartott adataiban, így különösen a székhelyében, képviselőiben, bankszámlaszámában bekövetkező változás, továbbá a szerződéskötés és teljesítés során eljáró szervezet és a kapcsolattartók adataiban

bekövetkező változás. Az említett változásokról az érintett fél a másik felet – az eset körülményeitől függően – vagy előzetesen írásban 10 napos határidővel vagy a változás bekövetkezését (bejegyzését) követő 10 napon belül köteles értesíteni.

- 18) Amennyiben jelen szerződés egy rendelkezése teljes egészében vagy részben érvénytelenné válna, a szerződés érvényessége egyebekben azonban fennmarad, kivéve, ha e rész nélkül a felek a szerződést nem kötötték volna meg.
- 19) Vállalkozó a Kbt. 136. § (1) bekezdése alapján kötelezettséget vállal arra, hogy:
- a) nem fizethet, illetve számolhat el a szerződés teljesítésével összefüggésben olyan költségeket, amelyek a Kbt. 62. § (1) bekezdés k) pont ka)-kb) alpontja szerinti feltételeknek nem megfelelő társaság tekintetében merülnek fel, és amelyek a Vállalkozó adóköteles jövedelmének csökkentésére alkalmasak;
 - b) a szerződés teljesítésének teljes időtartama alatt tulajdonosi szerkezetét a Megrendelő számára megismerhetővé teszi és a Kbt. 143. § (3) bekezdése szerinti ügyletekről a Megrendelőt haladéktalanul értesíti.

A külföldi adóilletőségű Vállalkozó köteles a szerződéshez arra vonatkozó meghatalmazást csatolni, hogy az illetősége szerinti adóhatóságtól a magyar adóhatóság közvetlenül beszerezhet a Vállalkozóra vonatkozó adatokat az országok közötti jogsegély igénybevétele nélkül.

- 20) Ha a szerződés tárgyát képező munka teljesítése egyik félnek sem felróható okból lehetetlenné válik, a Megrendelő az addig elkészült munkát átveszi, a felek 30 napon belül elszámolnak egymással, mely során a felek felméri, és jegyzőkönyvben rögzítik az igazolt teljesítményeket, és intézkednek a pénzügyi elszámolások előkészítéséről.

- 21) Megrendelő kijelenti, hogy a szerződésben meghatározott építőipari kivitelezési tevékenység ellenértékének pénzügyi fedezetével rendelkezik. *(Az építőipari kivitelezési tevékenységről szóló 191/2009. (IX. 15.) Korm. rendelet 3. § (2) bekezdés m) pontja).*

- 22) A teljesítés során esetlegesen keletkező, a szerzői jogi védelem alá eső alkotáson Megrendelő területi korlátozás nélküli, kizárólagos és harmadik személynek átadható felhasználási jogot szerez. Jelen szerződés alapján Megrendelő jogot szerez továbbá az alkotás átdolgozására.

A Vállalkozó által készítendő művekkel kapcsolatos szerző- és egyéb szellemi alkotásokra vonatkozó felhasználási jogok megszerzésének költsége (felhasználói jogok megszerzésének díja, jogdíj) annak az egyes művekre vonatkozó külön megjelölése nélkül a vállalkozási díj része, ezért a vállalkozási díj tartalmazza a szerződés keretében elkészített minden mű szerzői vagyoni jogainak a Megrendelőre történő átruházásának ellenértékét is. A Megrendelő jogosult arra, hogy az átruházott felhasználói jogokkal szabadon rendelkezzen, azokat egészben vagy részben harmadik személynek továbbadja, az ilyen jellegű átruházást Vállalkozó jelen szerződés aláírásával kifejezetten és általános jelleggel megengedi.

A Vállalkozó kijelenti, hogy kizárólagos szerzője a szellemi termékeknek, amelyek egyéni, eredeti jellegű, és a saját szellemi alkotásai. A Vállalkozó szavatol azért, hogy azon nem áll fenn harmadik személynek olyan kizárólagos szerzői vagyoni/felhasználási joga, amely a Vállalkozó jelen szerződés szerinti jogszerzését és felhasználását korlátozná vagy akadályozná.

- 23) A Vállalkozó az építési munkákat saját felelősségére és veszélyére végzi. Ennek során köteles betartani és betartatni a munkavédelmi, foglalkozás egészségügyi, tűzrendészeti, katasztrófavédelmi előírásokat, munkajogi szabályokat. Vállalkozó a kivitelezés során keletkező hulladékok – engedéllyel rendelkező kezelőhöz történő – elszállítására (elszállíttatására) kötelezett szervezetként a-t nevezi meg. Vállalkozó indokolt esetben jogosult erre a célra más szervezetet igénybe venni, ezt köteles az indok megjelölésével előzetesen írásban bejelentenie a Megrendelőnek.
- 24) A Felek ezen okirat aláírásával egybehangzóan kijelentik azt, hogy a jelen szerződésből eredő szerződéses jogviszonyukból keletkező vitájuk rendezésére nem vesznek igénybe mediátori közreműködést. Jelen szerződéssel és annak tartalmával, valamint a konkrét munkával és a munkavégzés során bekövetkező eseményekkel kapcsolatos vitás kérdéseiket Felek megpróbálják békés úton, egymás között rendezni. Ennek eredménytelensége esetén felmerülő műszaki ár- és egyéb vita tekintetében szerződő felek alávetik magukat a Megrendelő székhelye szerinti Járásbíróság, vagy a jogszabályban meghatározott értékű ügyekben a Megrendelő székhelye szerinti Törvényszék illetékességének.
- 25) Szerződő felek magukra nézve kötelezőnek fogadják el, hogy a Kbt. és az államháztartásról szóló. 2011. évi CXCV törvény (a továbbiakban: Áht.) szerint illetékes ellenőrző szervezetek feladat-és hatáskörüknek megfelelően a közbeszerzési eljárásokat és az azok alapján megkötött szerződések teljesítését rendszeresen ellenőrizhetik, és hogy részükre a jogszabály szerinti információ megadása üzleti titokra való hivatkozással nem tagadható meg.
- 26) A jelen szerződésben nem rendezett kérdésekben a felek jogviszonya tekintetében a 2013. évi V. törvény a Polgári Törvénykönyvről, valamint az építőipari kivitelezési tevékenységről szóló 191/2009. (IX.15.) Korm. rendelet, továbbá a közbeszerzésekről szóló 2015. évi CXLIII. tv. és egyéb vonatkozó hatályos jogszabályok rendelkezései az irányadók.
- 27) A jelen szerződés alapját képezik az alábbiakban nevesített, közbeszerzési eljárás során keletkezett dokumentumok, azok fizikai csatolása nélkül is, így különösen:
- ajánlati felhívás
 - közbeszerzési dokumentumok
 - a kiegészítő tájékoztatás (adott esetben)
 - a Vállalkozó ajánlata valamennyi hiánypótlásával, felvilágosítás nyújtásával együtt .
- 28) Jelen szerződés 4 (négy) db egymással szó szerint megegyező példányban készült, melyet a Felek – ideértve a szerződés elválaszthatatlan részét képező mellékleteit is – elolvasás és értelmezés után, mint akaratukkal mindenben megegyezőt jóváhagyólag írták alá. A szerződés 3 (három) db eredeti példánya a Megrendelőt és 1 (egy) db eredeti példánya pedig a Vállalkozót illeti meg.
- 29) A jelen szerződés hatályba lép az aláírása napján, nem egyidejű aláírás esetén a másodikként aláíró fél aláírásának időpontjában.

Kelt és hatályba lépett:

....., 2023.

....., 2023.

<p>.....</p> <p>Megrendelő Kisláng Község Önkormányzata képviseli: Rumpler Tibor polgármester</p> <p>Pénzügyileg ellenjegyzem:</p> <p>.....</p> <p>(név és beosztás)</p>	<p>.....</p> <p>Vállalkozó képviseli:.....</p>
---	--

Mellékletek:

- Nyilatkozat teljesítésbe bevinni kívánt alvállalkozókról

NYILATKOZAT A TELJESÍTÉSBE BEVONNI KÍVÁNT ALVÁLLALKOZÓKRÓL

Alulírott mint a.....(cég neve),
(székhely:.....) cégjegyzésre jogosult képviselője nyilatkozom, hogy az
Energetikai korszerűsítés Kislángon - 2. rész Gépészeti kivitelezési munkák tárgyú
közbeszerzési eljáráseredményeként létrejött Vállalkozási Szerződés teljesítése során az alábbi
alvállalkozókat vesszük igénybe:

Cég neve	Adószáma	Székhelye	Ügyvezető neve, telefonszáma és email címe	Munkanem	Tervezett részesedés mértéke %- ban

Nyilatkozom továbbá, hogy valamennyi megjelölt alvállalkozó nem áll az ajánlattételi
felhívásban megjelölt kizáró okok hatálya alatt.

VAGY :

az **Energetikai korszerűsítés Kislángon - 2. rész Gépészeti kivitelezési munkák** tárgyú
közbeszerzési eljáráseredményeként létrejött Vállalkozási Szerződés teljesítése során
alvállalkozókat nem veszünk igénybe.

....., 2023.

....., 2023.

.....
Vállalkozó

.....
képviseli:.....

**VÁLLALKOZÁSI SZERZŐDÉS
(TERVEZET)**

amely létrejött egyrészről

Név: **Kisláng Község Önkormányzata**

Székhely: 8156 Kisláng, Fő u. 63

Képviselője: Rumpler Tibor polgármester

Adószáma: 15727402-2-07

ÁHTI: 737005

Naplóügyl-fél-jel (NÜJ): 710956824

A projekt bankszámlaszáma és számlavezető neve :10029008-00341888-02020028 Magyar

Államkincstár

Telefon: +36 22 435-502

Telefax: +36 22435502

E-mail cím: hivatal@kisláng.hu

Támogatói okirat száma: TOP_PLUSZ-2.1.1-21-FE1-2022-00024

mint **megrendelő** (a továbbiakban: **Megrendelő**),

másrészről

Név :

Székhely:

Levelezési cím:

Képviseli:

Számlavezető pénzintézet:

Számlaszám:

Adószám:

Céggjegyzék szám:

MKIK nyilvántartási szám:

Telefonszám:

Telefax szám:

Email cím:

mint **vállalkozó** (továbbiakban: **Vállalkozó**), együttes említésük esetén Felek között az alábbi helyen és napon, az alábbi feltételek szerint:

Előzmények:

Megrendelő **Energetikai korszerűsítés Kislángon** címmel a közbeszerzésekről szóló 2015. évi CXLI. tv. (a továbbiakban: Kbt.) **Harmadik rész 112. § (1) bekezdés b) pontja szerinti** közbeszerzési eljárást folytatott le építési beruházás tárgyban **EKR001047022023** szám alatt a Kislángi Vadócz Pál Művelődési Ház, Könyvtár és Faluház komplex energetikai korszerűsítése céljából , az ajánlati felhívásban és a további közbeszerzési dokumentumokban foglaltak szerint, melynek során a **1. rész Építészeti kivitelezési munkák** tekintetében(cég neve) mint a legjobb ár-érték arányt tartalmazó ajánlatot benyújtó ajánlattevő került kihirdetésre nyertes ajánlattevőként, és ennek eredményeképpen létrejött az alábbi vállalkozási szerződés.

A hivatkozott közbeszerzési eljárás megindításának időpontja: 2023.....hó.....nap.

1) A szerződés tárgya:

Megrendelő megrendeli, Vállalkozó elvállalja a **Energetikai korszerűsítés Kislángon - 1. rész Építészeti kivitelezési munkák** tárgyú építési feladat elvégzését, az Ajánlati felhívás (továbbiakban Felhívás), valamint a további közbeszerzési dokumentumokban (a továbbiakban: Dokumentáció vagy KD), illetve a Vállalkozó ajánlata (továbbiakban: Ajánlat) szerint. A Felek rögzítik, hogy az említett dokumentumok a jelen szerződés elválaszthatatlan, szerves részét képezik és a Felekre nézve kötelező érvényűek (azok fizikai értelemben jelen szerződéshez nem kerülnek csatolásra).

A jelen szerződésben nem érintett kérdésekben – amennyiben azokra vonatkozóan a felsorolt dokumentumok tartalmazznak rendelkezéseket – a felsorolt dokumentumokban foglaltak érvényesülnek.

2) A vállalkozási díj összege:

Vállalkozó a jelen szerződés szerinti feladatai ellenértékéért az alábbi vállalkozási díjra jogosult:

A vállalkozási egyösszegű átalánydíj összege:

Nettó összesen:Ft

Felek kijelentik, hogy a jelen szerződés szerinti kivitelezési tevékenység a fordított Áfa adózás hatálya alá nem tartozik.

A vállalkozási díj tartalmazza a jelen szerződés és mellékleteiben szereplő műszaki dokumentumok figyelembevételével kitöltött árazott költségvetésben szereplő beárazott munka közbeszerzési dokumentumok szerinti megvalósításának ellenértékét, egyösszegű átalányáron elszámolva, figyelembe véve a vonatkozó jogszabályi és általános szakmai előírásokat is. A díjat a Vállalkozó a feladat és a műszaki tartalom , valamint a helyszín ismeretében határozta meg és fogadta el a megrendelést. Vállalkozó kijelenti, hogy a vállalása a tárgyban meghatározott feladatokra teljes körű, és tartalmaz minden olyan munkát, közvetett és közvetlen költséget, amely a tárgyban szereplő feladatok komplett megvalósításához szükséges (függetlenül attól, hogy a jelen szerződésben, illetve mellékleteiben esetleg nem, vagy rövidítetten szerepel, illetve nincs részletezve). Vállalkozó tudomásul veszi, hogy ha ajánlattétel során elmulasztotta az építési terület megismerését, arra utólag nem hivatkozhat, hogy az építési terület valamely körülményével nem volt tisztában az ajánlata benyújtásakor.

A Vállalkozó a vállalkozási díjon kívül a szerződés teljesítése során a szerződés szerinti műszaki tartalom megvalósításáért Megrendelő felé semmilyen más jogcímen nem jogosult költséget elszámolni.

A szerződésben meghatározott munkának a műszaki dokumentumoktól részben eltérő tartalommal való elvégzése esetén sem térhetnek át a Felek a tételes elszámolásra. A költségvetésből hiányzó, de a műszaki leírásokban , felhívásban , tervekben, engedélyben vagy ezek valamelyikében szereplő többletmunka elszámolására a Vállalkozó nem

jogosult. Az esetleges termódosításból adódó, vagy műszaki szükségességből felmerülő pótmunkákat és előre nem látott többletmunkákat (a továbbiakban együttesen: pótlólagos munkák) a Vállalkozó kizárólag abban az esetben végezheti el, ha azt a Megrendelő írásban megrendeli, és ha fennállnak a Kbt. és Ptk. vonatkozó feltételei. A Vállalkozó viseli az anyagárak, munkadíjak, óradíjak, gépbérleti díjak stb. emelkedéséből eredő üzleti kockázatot, az abból eredő díjemelkedést nem háríthatja a Megrendelőre.

3) Fizetési feltételek:

A tárgyi kivitelezés a **TOP_PLUSZ-2.1.1-21-FE1-2022-00024** számú projekt keretében biztosított pénzügyi forrásából valósul meg. A pályázat keretében elszámolható költségek tekintetében a támogatás intenzitása 100%. Finanszírozás formája: utófinanszírozás.

Vállalkozó kérheti a Kbt. 135. § (7)-(8) bekezdés alapján a szerződésben foglalt – tartalékkeret és Áfa nélkül számított – teljes ellenszolgáltatás **legfeljebb 45%-ának** megfelelő összeg előlegként történő kifizetését. Előleg igénylése esetén az előleget a Vállalkozó **a végszámlában** köteles elszámolni úgy, hogy a folyósított előleg összege a végszámla ellenértékébe beszámításra (levonásra) kerül. **A nettó mértékben meghatározott előlegre az Áfa felszámítása és számlázása az Áfa törvény rendelkezési szerint történik.** A Vállalkozó köteles a folyósított előlegről előlegről előlegről kiállítani, és azt a Megrendelő részére megküldeni az ÁFA törvény szerinti határidő betartásával. Az előleg fizetési határideje: az építési munkaterület átadását követő 15 napon belül. A vállalkozói előlegigénylést a teljes igényelt előleg összegére *(teljes ellenszolgáltatás legfeljebb 45 %-ának megfelelő)* a szerződés hatálybalépését követően de legkésőbb az építési munkaterület átadása napján kéri Megrendelő benyújtani annak érdekében, hogy a fentebb rögzített 15 napos fizetési határidőt be tudja tartani. Az előleg igénybevétele lehetséges de nem kötelező. Az előleg összegére részben kér előlegvisszafizetési biztosítékot Megrendelő, a 45%-os előlegből 25 %-os részre nem kér biztosítékot Megrendelő az e feletti 20 %-os része igen. Az előleg-visszafizetési biztosíték szolgáltatásának határideje az előleg igénylő dokumentum benyújtásának időpontja. Az előleg-visszafizetési biztosíték szolgáltatásának kötelezettségét a Kbt. 134.§(6) bek. a) pontja szerinti biztosítéki formák valamelyikén kell teljesíteni. Az előleg igényelhető, de igénybevétele nem kötelező és az előírt maximum mértékű előlegtől kisebb mértékben is igényelhető. Az előleg összegéről előlegről köteles kiállítani Vállalkozó az Áfa törvény és a NAV útmutatása szerint.

Amennyiben az előleg nem kerül visszafizetésre felmondás esetén a felmondást vagy a szerződés egyéb okból történő megszűnésének időpontját megelőzően, vagy a szerződés lehetetlenülését okozó vis maior esetén az esemény bekövetkezését megelőzően, akkor az előleg teljes hátralevő részének visszafizetése azonnal esedékessé válik, és az aktuális számlából kell levonni, illetve ha az nem lehetséges, azzal el kell számolni, beleértve a beszámítás lehetőségét is, és indokolt esetben Megrendelő részére haladéktalanul, de maximum 3 banki napon belül vissza kell téríteni.

Vállalkozó a teljesítés során teljesítési igazolás alapján 1 db végszámla benyújtására jogosult az alábbiak szerint:

Végszámla 100 %-os készültségnél, mértéke a nettó vállalkozási díj 100 %-a.

A végszámla a műszaki átadás-átvételi eljárás jegyzőkönyvben igazolt sikeres lezárását

követően, a Megrendelő és műszaki ellenőre által közösen kiadott, a hiba és hiánymentes teljesítést igazoló teljesítésigazolás kiállítását követően állítható ki, ami magában foglalja azt, hogy a műszaki átadás-átvétel során feltárt hibák és hiányosságok kijavítása/pótlása előtt végszámla nem állítható ki.

A teljesítési igazolás kiállítása a teljesítés időpontjától számítva olyan határidővel történik (maximum 6 nap) , hogy a számla kiállítására irányadó határidőben a számlát a Vállalkozó ki tudja állítani az Áfa törvény rendelkezései szerint.

Vállalkozó köteles a végszámla mellett a tételes költségvetés szerinti számlarészletezőn bemutatni a teljesítést az ajánlata részeként benyújtott árazott költségvetés figyelembevételével . Amennyiben közös ajánlattevőként kerül teljesítésre a vállalkozási szerződés, akkor minden ajánlattevő (Vállalkozó) a saját maga által teljesített munkák tekintetében nyújtja be a számláját Megrendelőnek a felek együttműködési megállapodásában (konzorciumi szerződés) foglaltak betartásával. A végszámla fogalma alatt nem egyetlen darab számveteli bizonylat értendő hanem számlabenyújtási alkalom, mert ha közös ajánlattevői teljesítés van előfordulhat, hogy több vállalkozó együttesen teljesítette az adott műszaki készültségi fokot, és mindenki a maga részesedését számlázza le Megrendelő részére, mely szabály az előleg igénylésére is alkalmazandó , közös ajánlattevői teljesítés esetén minden Vállalkozó a rá jutó vállalkozási díjhoz arányosan igényelheti az előleget.

Vállalkozó jelen szerződésbe foglaltan nyilatkozik arról , hogy az alvállalkozói teljesítések elmaradásával vagy hibás teljesítésével kapcsolatos igényeinek biztosítékaként legfeljebb a szerződés szerinti, áfa nélkül számított ellenszolgáltatás 10-10%-át elérő biztosítékot kötött ki az alvállalkozóival kötött szerződésben a 322/2015. (X. 30.) Korm. rendelet 27.§(2) bekezdésével összhangban .

Megrendelő alkalmazza a Kbt. 135. § (1) bekezdését a teljesítési igazolások kiállítására. Az igazolt teljesítés ellenszolgáltatásának kifizetése a Ptk. 6:130. § (1)-(2) bekezdése szerinti 30 napos fizetési határidővel történik, banki átutalással Amennyiben Vállalkozó a teljesítéshez alvállalkozót vesz igénybe, a Ptk. 6:130. § (1)-(2) bekezdésétől eltérően a 322/2015. (X.30.) Korm. rendelet 32/A. § alkalmazandó a kifizetés során. A szerződésben meghatározott fizetési határidő kezdő napja az a nap, amelyen a számla valamennyi melléklete a Megrendelő részére átadásra került. A szerződés, elszámolás , számlázás és a kifizetés pénzneme a forint (HUF).

A fizetési feltételek kapcsán irányadó további jogszabályok:

- 2007. évi CXXVII. törvény az általános forgalmi adóról,
- 2000. évi C. törvény a számvitelről,
- 256/2021. (V. 18.) Korm. rendelet a 2021–2027 programozási időszakban az egyes európai uniós alapokból származó támogatások felhasználásának rendjéről

A Vállalkozó az általa kiállított számlát három példányban a Megrendelő képviselőjének küldi meg (adja át), vagy a papír alapú számla helyett Megrendelő köteles fogadni és feldolgozni az olyan elektronikus számlákat, amelyek megfelelnek a vonatkozó európai

szabványnak (EN 16931-1:2017), valamint az e szabványhoz az Európai Unió Hivatalos Lapjában közzétett szintaxislistának, ekörben Megrendelő hivatkozik a Kbt. 27/A §-ra valamint fizetési feltételek tekintetében hivatkozik a 135. §(1),(3) , (5), (6),(7),(8), (10)-(11) bekezdéseire . A Vállalkozó által kiállított számlát a Megrendelő ezzel felhatalmazott képviselője – a Vállalkozó teljesítésének jelen szerződésnek megfelelő műszaki tartalom és a vonatkozó jogszabályi-hatósági előírásoknak való megfelelése esetén – leigazolja.

Megrendelő a Kbt. 43.§ (2) bek. e) pontja alapján köteles az EKR-ben közzétenni szerződés teljesítésébe bevont alvállalkozóval összefüggő következő adatokat, melyhez Vállalkozó mint nyertes ajánlattevő köteles adatot szolgáltatni olyan határidővel, hogy Megrendelő a rá vonatkozó közzétételi kötelezettségnek a vonatkozó határidő lejárta előtt eleget tudjon tenni:

ea) az alvállalkozó megnevezését, adószámát, a közbeszerzésnek azt a részét, amelynek teljesítéséhez az alvállalkozót a Vállalkozó igénybe kívánja venni, az alvállalkozói teljesítés várható százalékos arányát a vállalkozói teljesítésen belül, valamint az ellenszolgáltatás alvállalkozói szerződésben meghatározott értékét az alvállalkozó Vállalkozó általi bejelentését követő harminc napon belül, továbbá

eb) az alvállalkozói teljesítés tényleges százalékos arányát a vállalkozói teljesítésen belül, az ellenszolgáltatás teljesítésének időpontját és a kifizetett ellenszolgáltatás értékét a Kbt. 43.§ (1) bekezdés c) pontja szerinti adatok rögzítésével egy időben.

Felek rögzítik, hogy a Kbt. 43.§ (1)-(2) bekezdés szerinti adatok közérdekből nyilvános adatok, azok nyilvánosságra hozatala üzleti titokra hivatkozással nem tagadható meg. Ettől eltérően amennyiben a felek az ajánlatot a szerződés mellékletévé teszik, az ajánlat nyilvánosságára a Kbt.44. § alkalmazandó.

4.) Vállalt teljesítési határidők és munkavégzés időbeli szervezésére vonatkozó kikötések:

Az Építési munkaterülettel érintett ingatlan helyrajzi száma és címe: Magyarország 8156 Kisláng Fő utca 77 . HRSZ.: 342

- a) Az Építési munkaterület átadásának időpontja: a szerződés hatályba lépését követően és attól számított maximum **10** napon belül. Munkaterület átadására csak hatályos vállalkozási szerződés alapján kerülhet sor. Építési terület csak egyben vehető át a munkavégzéssel érintett területre vonatkozóan. Az Építési napló megnyitása a munkaterület átadásakor történik.
- b) A munkaterület szerződés szerinti átadása esetén a szerződés tárgyát képező munka teljesítési határideje: a munkaterület átadásától számított **60 naptári nap** azzal a **megkötéssel, hogy a 45. napig a nyílászárók cseréjének meg kell történnie, mely kötbérterhes részhatáridő.**

Megrendelő a munkaterületként szolgáló épületet egyben átadja a Vállalkozó részére de azzal a kikötéssel, hogy nem iskolaszüneti napokon, azaz tanítási napokon a ablakcsere esetében a belső munkavégzés szakaszosan a Megrendelővel előre egyeztetetten lehetséges nem pedig egyszerre a teljes épületben, tekintettel arra, hogy az épületben

lévő általános iskola üzemszerű működése a beruházás teljes időtartama alatt biztosított kell legyen. Valamint nyílászáró csere, csak úgy történhet egy adott napon, hogy nyitott azaz ablak nélküli felület nem lehet az adott munkanap végén. Ha a teljesítési határidő nem munkanapon jár le akkor az azt követő első munkanapon kell lejártnak tekinteni. Megrendelő előteljesítést elfogad. A határidőt csak megalapozott és Megrendelő által elismert akadályoztatás, vagy elrendelt pótmunka módosíthatja, mely esetekben a Kbt. szerződésmódosításra vonatkozó rendelkezései az irányadóak.

Az átadás-átvételi eljárás javasolt időpontjáról Vállalkozó legalább 5 munkanappal köteles Megrendelőt értesíteni készre jelentés formájában, Megrendelő köteles Vállalkozó végátadását megelőző készre jelentése alapján az átadás-átvétel időpontját kitűzni. A Vállalkozó köteles a végátadás esetén a szükséges hatóságok kiértesítését elvégezni, és ott megjeleni. Határidőben teljesít a Vállalkozó, ha az átadás-átvétel a jelen pontban előírt teljesítési határidőn belül megkezdődik. A műszaki átadás-átvételi eljárás a Ptk. szabályai szerint történik, időtartama maximum 30 nap.

5.) Szerződéses biztosítékok:

Szerződésszegési kötbérek: Késedelmi és hibás teljesítési kötbér:

A jelen szerződésben meghatározott kötbérterhes teljesítési rész vagy véghatáridő késedelmes teljesítése esetén a Vállalkozót minden késedelmes nap után a teljes nettó vállalkozási díjára vetített naptári naponkénti **0,5 % kötbér** terheli. A késedelmi kötbér abban az esetben érvényesíthető, ha a Vállalkozó olyan okból esik késedelembe, amelyért felelős.

Megrendelő hibás teljesítés esetén ha a hiba javítható, korrigálható akkor a hiba bejelentésétől a hiba Megrendelő által elismert kijavításának időpontjáig késedelmi kötbér alkalmazására jogosult, és a Vállalkozót minden hibás teljesítéssel érintett nap után a teljes nettó vállalkozási díjára vetített naptári naponkénti **0,5 %** késedelmi kötbér terheli (*a hibátlan teljesítés késedelme*). A Vállalkozó hibásan teljesít, ha a szolgáltatott dolog, illetve az általa végzett munkák minősége nem felel meg a teljesítéskor a jogszabályokban és e szerződésben meghatározott tulajdonságoknak, és rendeltetési célnak, vagy ha a szolgáltatott dologban a teljesítéskor nincsenek meg a jogszabályokban és a szerződésben meghatározott tulajdonságok, továbbá, ha a teljesítés során nem tartja be valamely, e szerződésben vállalt, vagy jogszabályban foglalt kötelezettségét.

Amennyiben a hibás teljesítés annak természete/jellege okán fogalmilag nem javítható, korrigálható, akkor a hibás teljesítéssel érintett munkarész értékének 15 %-a a hibás teljesítési kötbér mértéke/ hibás teljesítési alkalom de minimum nettó 100.000,-Ft/hibás teljesítési alkalom mértékű hibás teljesítési kötbér terheli a Vállalkozót. A minimum kötbért azaz nettó 100.000,-Ft/hibás teljesítési alkalom fizetendő abban az esetben is ha a hibás teljesítéssel érintett teljesítés értéke összességében nem megállapítható.

A fentiek szerinti szerződésszegési kötbérek maximális mértéke a nettó vállalkozási díj 20 %-a.

Amennyiben a szerződésszegési kötbérek együttes összege meghaladja a maximális 20%-os mértéket, Megrendelő jogosult a szerződést rendkívüli felmondással megszüntetni és megghiúsulási kötbért érvényesíteni anélkül, hogy érdekmúlását bizonyítania kellene.

Ebben az esetben a teljesítést olyan okból kell meghiúsultnak tekinteni, amelyért a Vállalkozó felelős, és Vállalkozó meghiúsulási kötbér fizetésére köteles.

Ezen esetben a meghiúsulási kötbér mellett késedelmi vagy hibás teljesítési kötbér nem kerül érvényesítésre, a meghiúsulási kötbér alkalmazása kizárja a teljesítés követelését.

Meghiúsulási kötbér :

Ha a teljesítés olyan okból, melyért Vállalkozó felelős meghiúsul, Vállalkozó a teljes nettó vállalkozási díj 30 %-ának megfelelő meghiúsulási kötbér fizetésére köteles.

Szerződő Felek rögzítik, hogy Vállalkozó kötbérfizetési kötelezettsége nem érinti a kötbéren felüli kártérítési kötelezettségét. Megrendelő számára kár lehet kifejezetten, de nem kizárólag, ha a Vállalkozó késedelme miatt a Megrendelő a támogatás összegével határidőben nem tud elszámolni, amely pénzügyi forrásvesztést eredményezhet. A Vállalkozó kizárólagosan felelős minden olyan kárért, melyet alkalmazottai, alvállalkozói, vagy egyéb teljesítési segédei a Megrendelőnek, az építetőnek, más alvállalkozóknak, illetve harmadik személynek okoztak. Vállalkozó az általa okozott károkat köteles közvetlenül rendezni, illetve a Megrendelőt mentesíteni minden kárigény követelés alól, amelyek az általa okozott károkkal kapcsolatban merültek fel. A Vállalkozó köteles megfizetni a Megrendelő számára minden olyan bírságot, hatósági díjat, egyéb költséget, amelyet a Megrendelőre a Vállalkozónak, illetve alvállalkozójának, szub-alvállalkozójának (*alvállalkozó alvállalkozója*), egyéb teljesítési segédjének magatartása, vagy mulasztása miatt szabtak ki.

Kötbérek kifizetése:

Megrendelő a Kbt. 135. § (6) bekezdés szerint jogosult bármely kötbérvetelését az általa a Vállalkozónak fizetendő összegbe beszámítani, úgy hogy a kötbér összege levonásra kerül legkésőbb a végszámlából. Amennyiben Megrendelőnek Vállalkozó nem teljesítése következtében nem keletkezik ellenérték-fizetési kötelezettsége vagy a Vállalkozót megillető ellenérték nem fedezi a kötbér teljes összegét, úgy Megrendelő Kötbér Értesítőt (kötbér felszólítás) küldhet a Vállalkozónak, aki annak kézhezvételétől számított 8 napon belül köteles a kötbért Megrendelő részére banki átutalás útján kifizetni.

Jótállási biztosíték:

A Vállalkozó a Szerződés alapján a jótállás körébe tartozó kötelezettségei teljesítésének biztosítására köteles jótállási biztosítékot nyújtani. A jótállási biztosíték mértéke a tartalékkeret és Áfa nélküli nettó vállalkozási díj 3 %-a. A Vállalkozó a jótállási biztosítékot a jótállási időszak kezdetekor köteles átadni a Megrendelőnek a Kbt.-ben foglaltak szerint .

Az óvadék formájában rendelkezésre bocsátott biztosíték visszafizetésének határideje a jótállás időtartamának lejáratát követő 30. nap. Az okirati formában rendelkezésre bocsátott jótállási biztosítéknak a jótállási időszak lejáratát követő 30 napig kell érvényesnek lennie.

A Vállalkozó a jótállási biztosítékot – választása szerint – teljesítheti a Kbt. 134. § (6) bekezdés a) pontja szerinti biztosítéki formákkal.

A Vállalkozó által biztosítékként nyújtott garancia nyilatkozatnak tartalmaznia kell az alábbiakat:

- pontos hivatkozást a közbeszerzési eljárásra, a Szerződésre, a Szerződés tárgyára és magyar jog alkalmazására;
- azt, hogy a garancia a Vállalkozó Szerződésben foglalt kötelezettségei teljesítésének biztosítékkául szolgál;
- a Megrendelő, mint kedvezményezett megjelölését;
- a garancia összegét,
- a garancia érvényességi idejét;
- azt, hogy a garancia feltétel nélküli és visszavonhatatlan;
- továbbá azt a nyilatkozatot, mely szerint a kedvezményezett első igénybejelentésére kifogás és vita, valamint a beszámítás joga nélkül a garancia összeghatáráig bármilyen összeget, vagy összegeket kifizetnek a kedvezményezettnek anélkül, hogy a követelés alapját, vagy indokát meg kellene jelölnie, vagy bizonyítania kellene.
- a Ptk. 6:435. § (3) bekezdése a garantőr teljesítését korlátozó és/vagy feltételhez kötő rendelkezések kifejezett kizárását.

A kezesi kötelezvénynek tartalmaznia kell az alábbiakat:

- pontos hivatkozást a közbeszerzési eljárásra, a Szerződésre, a Szerződés tárgyára magyar jog alkalmazására;
- azt, hogy a kezesi kötelezvény a Vállalkozó szerződésben foglalt kötelezettségei teljesítésének biztosítékkául szolgál;
- a Megrendelő, mint kedvezményezett megjelölését;
- a kezesi kötelezvény összegét,
- a kezesi kötelezvény érvényességi idejét;
- azt, hogy a kezesi kötelezvény visszavonhatatlan;
- továbbá azt a nyilatkozatot, mely szerint a kedvezményezett első igénybejelentésére a kezesi kötelezvény összeghatáráig bármilyen összeget, vagy összegeket készfizető kezesként kifizetnek a kedvezményezettnek,
- a Ptk. 6:435. § (3) bekezdése a garantőr teljesítését korlátozó és/vagy feltételhez kötő rendelkezések kifejezett kizárását

A biztosíték visszavonhatatlan kötelezettségvállalás arra az esetre, ha a Vállalkozó a Szerződésből eredő jótállási kötelezettségeit nem szerződésszerűen teljesíti, és a hiányosságokat nem vagy csak részben orvosolja.

Amennyiben a Vállalkozó(k), mint közös Vállalkozók kerültek nyertesként kiválasztásra, a Szerződés teljesítésére vonatkozó egyetemleges kötelezettségüknek megfelelően olyan biztosítéket kötelesek szolgáltatni, mely megfelel az egyetemlegesség követelményének, bármelyik Vállalkozó nem szerződésszerű teljesítése biztosítja az igényérvényesítést.

Amennyiben a Vállalkozó a Szerződésben vállalt kötelezettségének a Megrendelő írásbeli felszólításra a megadott határidőn belül nem, vagy nem megfelelően tesz eleget, úgy:

- a pénzügyi intézmény vagy biztosító saját kötelezettsége alapján a Megrendelő írásbeli felszólítására – garantőrként az alapjogviszony vizsgálata nélkül – azonnal köteles kifizetni

a Megrendelőnek az általa megjelölt összeget, a garancia/kezeségvállalás értékhatáráig; vagy

- amennyiben a Vállalkozó a Biztosítékot a Megrendelőbanknál vezetettszámú számlájára történő átutalással teljesíti, úgy Megrendelő az általa megjelölt összeget a biztosíték összegéből jogosult lehívni

Közös ajánlattevői teljesítés esetén a biztosítékot elegendő ha közös ajánlattevők egyike bocsátja ajánlatkérő rendelkezésére de akkor minden közös ajánlattevőre ki kell terjedjen az egyetemleges felelősség kötelezettségére tekintettel.

6) Fizetés késedelmé:

Amennyiben a Megrendelő a fizetési kötelezettségének teljesítésével késedelembe esik, úgy a késedelembe esés időpontjától kezdődően a fizetési kötelezettség teljesítéséig terjedő időszakra köteles a Vállalkozónak – az őt megillető díjazáson felül – a 2013. évi V. tv. 6:155. § (1)-(2) bekezdéseiben meghatározott mértékű késedelmi kamatot is megfizetni. A Vállalkozó kijelenti, hogy a késedelmi kamaton kívül más igényt, követelést nem terjeszt elő Megrendelővel szemben Megrendelő késedelmes fizetése esetén.

7) Jótállás:

A jótállás időtartama: **36 hónap**

A jótállási időszak kezdetét a sikeres műszaki átadás-átvételi eljárás napjától kell számítani.

Jótállási kötelezettsége alapján Vállalkozó a kifogás kézhezvételétől számított 8 napon belül, életet vagy egészséget, testi épséget veszélyeztető hiba esetén haladéktalanul köteles a helyszínen hibavizsgálatot tartani és a hiba megszüntetése/kárelhárítás érdekében szükséges intézkedéseket a műszakilag indokolt legrövidebb időn belül megkezdeni, és maximum a kifogás kézhezvételétől számított 20 napon belül befejezni.

Amennyiben Vállalkozó a jótállási időszak alatt a jótállási kötelezettségeit nem, nem megfelelően vagy nem határidőre teljesíti, Megrendelő jogosult a munkát más vállalkozóval elvégeztetni, és felmerült költségeit a jótállási biztosítékból kielégíteni.

Az okirati formában nyújtott jótállási biztosíték vonatkozásában arra tekintettel állapították meg Felek, hogy a jótállás utolsó napjától számított 30 napig még érvényesnek kell lennie, hogy azokban az esetben ha a jótállási időszak alatti hibabejelentés a jótállási időszak utolsó napjaira esik, és a Vállalkozó a rendelkezésére álló maximum 20 nap alatt nem teljesíti jótállási kötelezettségeit, akkor Megrendelőnek rendelkezésére álljon legalább még 10 nap az okirati formában nyújtott jótállási biztosíték lehívására annak lejárta előtt.

A jótállási időszak vége előtt felek helyszíni bejárást tartanak, megállapításukat jegyzőkönyvben rögzítik. A Vállalkozó jótállási kötelezettsége nem áll be, ha a hiba rendeltetésellenes vagy szakszerűtlen használat, szándékos rongálás, vagy erőszakos behatás, rendkívüli időjárási körülményekből származó elemi kár miatt következett be.

8) Építési-szerelési biztosítás

A322/2015. (X. 30.) Korm. rendelet 26. §-a alapján köteles Vállalkozó - saját felelősségének korlátozása nélkül – legalább **35 000 000 Ft/év és 5 000 000 Ft/kár építési-szerelési biztosítást** kötni és Megrendelő részére ennek biztosítótól származó igazolását valamint a kötvény másolatát átadni, a biztosításnak érvényben kell maradnia a végszámla benyújtásáig.

A Vállalkozó a fenti pont szerinti biztosításra vonatkozó biztosítói igazolást -vagy annak eredetivel megegyező másolatát- és a kötvény másolatát köteles **Megrendelő részére átadni** legkésőbb a szerződéskötés időpontjáig, igazolva ezzel a biztosítás Megrendelőre és beruházásra való kiterjesztettségét is, mely igazolások átadásának hiánya a szerződéskötéstől való visszalépést jelenti.

Amennyiben a Vállalkozó szerződésben meghatározott időn belül elmulasztja érvényben tartani a vállalkozási szerződés által előírt biztosítását, a Megrendelő jogosult arra, hogy a nem érvényben tartott biztosítás helyett a biztosítást maga megkösse, a biztosítási díjakat befizesse. A Megrendelő ezeket a biztosítás megkötésével, érvényben tartásával összefüggő költségeket, díjakat jogosult a Vállalkozó esedékes kifizetéséből levonni a Kbt. 135. § (6) bekezdésével összhangban.

A Vállalkozó köteles a biztosítókat és a Megrendelőt értesíteni az építési beruházás megvalósításának módjában, mértékében történt változásokról, és arról gondoskodni, hogy a biztosítás mindenkor összhangban legyen a szerződés feltételeivel. A Vállalkozó a Megrendelő részére a biztosítás fenntartását időszakonként a biztosítási díj megfizetésére vonatkozó a biztosító által kiállított díjrendezettséget igazoló biztosítási fedezetigazolás másolatának bemutatásával is igazolni köteles a Megrendelő ez irányú felszólítása esetén. Amennyiben biztosítási esemény (haláleset, sérülés, vagyoni kár, vagy veszteség) következik be, a Vállalkozó erről a biztosítót, és a Megrendelőt haladéktalanul tájékoztatni köteles, továbbá a Szerződés előírásain túl is köteles megtenni mindent a biztosítóval szembeni igények érvényesítése érdekében.

A Vállalkozó köteles folyamatosan tájékoztatni a Megrendelőt a biztosítóval szembeni igényérvényesítési folyamata során történekről, a dokumentumok másolati példányának megküldése mellett. A biztosítási szerződés megléte nem mentesíti Vállalkozót a biztosítás terhére nem rendezhető károk megtérítési kötelezettsége alól.

9) A szerződő felek helyszíni képviselői:

A megrendelő műszaki ellenőre, egyben a műszaki teljesítés igazolója:

Cég név:.....
Cím:.....
..... (személy neve) műszaki ellenőr
Tel:.....
Névjegyzéki nyilvántartási száma:.....

Vállalkozó helyszíni képviselője:
Neve:
Telefon száma:
Felelős műszaki vezető neve, címe:

Telefon száma:

E-mail:

Felelős műszaki vezető névjegyzéki nyilvántartási száma:

10) Teljesítés

A Vállalkozó a kivitelezés teljes időtartama alatt köteles **elektronikus építési naplót** vezetni, az építőipari kivitelezési tevékenységről szóló 191/2009. (IX. 15.) Korm. rendelet szerint, amennyiben azt a rendelet előírja. Üvegkapu alkalmazása a beszerzés becsült értékére tekintettel nem kötelező.

A szerződést a közbeszerzési eljárás alapján nyertes ajánlattevőként szerződő félnek azaz Vállalkozónak - illetve adott esetben közösen ajánlatot tevőknek kell teljesítenie.

Megrendelő a Kbt. 135. § (6) bekezdés szerint jogosult bármely kötbérvisszatérítését az általa a Vállalkozónak fizetendő összegbe beszámítani, úgy hogy a kötbér összege levonásra kerül legkésőbb a végszámlából. Amennyiben Megrendelőnek Vállalkozó nem teljesítése következtében nem keletkezik ellenérték-fizetési kötelezettsége vagy a Vállalkozót megillető ellenérték nem fedezi a kötbér teljes összegét, úgy Megrendelő Kötbér Értesítőt (kötbér felszólítás) küldhet a Vállalkozónak, aki annak kézhezvételétől számított 8 napon belül köteles a kötbért Megrendelő részére banki átutalás útján kifizetni.

A teljesítés akkor hibátlan, ha a jelen szerződésben foglalt feladat elvégzését a Vállalkozó határidőre elvégezte, a Megrendelő képviselője a feladat elvégzését leigazolta.

Vállalkozó a szerződéses feladat teljesítésével kapcsolatos valamennyi észrevételét közvetlenül a Megrendelő által megbízott műszaki ellenőrnek jelenti; kivételt képez az olyan eseményről vagy cselekményről való jelentéstétel, amelynél halaszthatatlan intézkedés szükséges.

A Vállalkozó köteles állandó helyszíni képviselője által biztosítani a szükséges szakfelügyeletet és szakmai irányítást, a felelős műszaki vezetést.

Az ajánlati felhívás III.1.3) pontjában M.2.) alk. követelmény tekintetében megajánlott 1 fő szakember szakmai többletapasztalata :.....hónap. A szakember neve:

Az épülethőszigetelési kivitelezési munkákat végző 1 fő vezető szakember épület hőszigetelési kivitelezési munkák területén szerzett szakmai tapasztalata:.....hónap. A szakember neve:

A nyílászárók cseréjének kivitelezési munkáit végző 1 fő vezető szakember nyílászáró cserék kivitelezési munkáinak területén szerzett szakmai tapasztalatahónap. A szakember neve:

Ajánlatkérő a fenti szakemberek teljesítésbe történő bevonását fokozottan ellenőrzi, melynek elmaradása szerződésszegésnek minősül ezért az 5.) pontban részletezett kötbér alkalmazását és adott esetben a szerződés felmondását eredményezheti.

Felek rögzítik, hogy a Megrendelő a Vállalkozó számára a munkavégzéshez

esetlegesen szükséges elektromos energia-, és vízvételési lehetőséget ingyenesen biztosítja, ezen közműköltségeket a teljesítés időtartalma Megrendelő fizeti. Vállalkozó munkavállalói részére köteles biztosítani mobil WC-t melynek költségét a vállalkozási díj tartalmazza .

Vállalkozó saját maga köteles gondoskodni minden eszközének, berendezésének, járművének, helyszíntre beszállított alapanyagoknak az állag és-, vagyonmegóvásáról. Megrendelő mindennemű felelősséget kizár az ezen tárgyakra bekövetkezett kárért. Vállalkozó a jelen Szerződés aláírásával kijelenti, hogy építőipari kivitelezési tevékenységét az épített környezet alakításáról és védelméről szóló 1997. évi LXXVIII. törvény (a továbbiakban: Étv.) 39. és 39/A. §-ában meghatározottak szerint folytatja. Vállalkozó a jelen Vállalkozási Szerződés aláírásával kijelenti továbbá, hogy a jelen Vállalkozási Szerződés teljesítése során építőipari kivitelezési tevékenységet kizárólag olyan Gazdasági Szereplő végez, amely Gazdasági Szereplő megfelel az Étv. 39. § (3) vagy (4) bekezdése szerinti követelményeknek.

A Vállalkozó a kivitelezés során a műszaki előírásoknak megfelelő anyagokat és berendezéseket köteles beépíteni. A kivitelezés során a beépített anyagok és szerkezetek létrehozásánál és a megfelelés igazolása során az épített környezet alakításáról és védelméről szóló 1997. évi LXXVIII. tv. 41. §-ának (1) és (2) bekezdései, az országos településrendezési és építési követelményekről szóló 253/1997. (XII. 20.) Korm. rendelet, az építési termék építménybe történő betervezésének és beépítésének, ennek során a teljesítmény igazolásának részletes szabályairól szóló 275/2013. (VII.16.) Korm. rendelet, és az építésügyi és az építésüggyel összefüggő szakmagyakorlási tevékenységekről szóló 266/2013 (VII.11.) Korm. rendelet előírásait be kell tartani.

A teljesítés akkor hibátlan, ha a jelen szerződésben foglalt feladat elvégzését a Vállalkozó határidőre elvégezte, a Megrendelő képviselője a feladat elvégzését leigazolta. Vállalkozó a szerződéses feladat teljesítésével kapcsolatos valamennyi észrevételét közvetlenül a Megrendelő által megbízott műszaki ellenőrnek jelenti; kivételt képez az olyan eseményről vagy cselekményről való jelentéstétel, amelynél halaszthatatlan intézkedés szükséges.

A Vállalkozó köteles állandó helyszíni képviselője által biztosítani a szükséges szakfelügyeletet és szakmai irányítást, a felelős műszaki vezetést. Az átadás – átvételi eljárás időpontjában a Vállalkozó köteles átadni a Megrendelő részére, jogszabály által meghatározott, a beépített anyagok megfeleléségi igazolásait (pl: garancialeveleket, műszaki tanúsító bizonyítványokat, stb.), valamint a jogszabály által meghatározott átadási dokumentációt „D terv”-et.

A szerződő felek megállapodnak abban, hogy a kivitelezéssel érintett területeken lévő közművekre tekintettel esetlegesen szükségessé váló (a közművek kezelői által biztosítandó) szakfelügyeleti díjakat (gáz, áram, víz, szennyvíz stb.) a Vállalkozó viseli teljes egészében, annak összegét a vállalkozási díj tartalmazza.

11) Műszaki átadás-átvétel

Az átadás-átvételi eljárás megkezdésének legkésőbbi időpontja a 4. pont szerinti kivitelezési határidő utolsó napja.

Amennyiben Vállalkozó írásbeli értesítésére (készsre jelentés) a Megrendelő a szerződésben

az átadás-átvételi eljárás megkezdésére meghatározott határidőt követő tizenöt napon belül nem kezdi meg az átadás-átvételi eljárást, vagy megkezdí, de a szerződésben - a Ptk. 6:247. § (2) bekezdésére figyelemmel - meghatározott határidőben nem fejezi be, a Vállalkozó kérésére a teljesítésigazolást köteles kiadni .

A műszaki átadás-átvételi eljárás megkezdésének feltétele a kivitelezés során esetlegesen okozott károk helyreállítása.

Megrendelő a Vállalkozó által megjelölt időpontra kitűzött átadás-átvételi eljárás során megvizsgálja az elkészült építőipari kivitelezési tevékenységet és a szerződésben foglaltak teljesülését.

Ha a Megrendelő a hibák, hiányok, hiányosságok kijavítását kéri, az átadás-átvételi jegyzőkönyvnek tartalmaznia kell a kijavítás határidejét és a kijavításért és az átvételért felelős személy megnevezését. Ha hiánypótlási jegyzőkönyv vagy hibajegyzék is készül, akkor azt a Vállalkozó kivitelezőnek alá kell írnia. A teljesítés a műszaki átadás-átvétel során esetlegesen észlelt hibák, hiányok, hiányosságok kijavításával és ennek a műszaki ellenőr általi leigazolásával valósul meg.

A Vállalkozó az elkészült létesítményt a műszaki átadás- átvételi eljárás keretében adja át a Megrendelőnek.

A műszaki átadás- átvételi eljárás **időtartama maximum 30 nap**, első nap az eljárás megkezdésének a napja. Megrendelő köteles a Kbt. 142. § (1) és (5)-(6) bekezdései szerinti dokumentálási, ellenőrzési és bejelentési kötelezettségeinek eleget tenni. A szerződés teljesítése során a Kbt. 135-136. §-ig terjedő rendelkezések értelemszerűen irányadók.

12) A szerződés megszüntetése

A szerződésben foglalt kötelezettségek súlyos megszegése esetén – amennyiben szerződő felek a szerződésszegés megítélésének tekintetében tárgyalásos úton nem tudnak megegyezni, a sérelmet szenvedő fél jogosult – kártérítési igényének fenntartása mellett – a szerződést írásban azonnali hatállyal felmondani.

A Kbt. 143. § (1) bekezdése alapján Megrendelő a szerződést felmondhatja, vagy - a Ptk.-ban foglaltak szerint - a szerződéstől elállhat, ha:

- a) feltétlenül szükséges a szerződés olyan lényeges módosítása, amely esetében a Kbt. 141. § alapján új közbeszerzési eljárást kell lefolytatni;
- b) a Vállalkozó nem biztosítja a Kbt. 138. §-ban foglaltak betartását, vagy az Vállalkozó személyében érvényesen olyan jogutódlás következett be, amely nem felel meg a Kbt. 139. §-ban foglaltaknak; vagy
- c) az EUMSZ 258. cikke alapján a közbeszerzés szabályainak megszegése miatt kötelezettségszegési eljárás indult vagy az Európai Unió Bírósága az EUMSZ 258. cikke alapján indított eljárásban kimondta, hogy az Európai Unió jogából eredő valamely kötelezettség tekintetében kötelezettségszegés történt, és a bíróság által megállapított jogsértés miatt a szerződés nem semmis.

Megrendelő jogosult a szerződéstől elállni, ha a Vállalkozó ellen a szerződéskötést követően felszámolási, végelszámolási, hivatalból törlési, illetve egyéb, a megszüntetésére irányuló eljárás indul.

Megrendelő köteles a szerződést felmondani, vagy - a Ptk.-ban foglaltak szerint - attól elállni, ha a szerződés megkötését követően jut tudomására, hogy a szerződő fél tekintetében a közbeszerzési eljárás során kizáró ok állt fenn, és ezért ki kellett volna zárni a közbeszerzési eljárásból.

A Vállalkozóképviselője - az államháztartásról szóló 2011. évi CXCV. törvény 41. § (6) bekezdése, valamint az államháztartásról szóló törvény végrehajtásáról szóló 368/2011. (XII. 31.) Korm. rendelet 50. § (1a) bekezdése alapján - nyilatkozik arról, hogy a Vállalkozó átlátható szervezetnek minősül. A Vállalkozó képviselője köteles haladéktalanul tájékoztatni a Megrendelőt, ha az átlátható szervezetre vonatkozó feltételeknek a Vállalkozó már nem felel meg. A Vállalkozó tudomással bír arról, hogy az átlátható szervezetre vonatkozó valótlan tartalmú nyilatkozat alapján kötött visszerthes szerződést, így a jelen szerződést is, a Megrendelő felmondja vagy - ha a szerződés teljesítésére még nem került sor - a szerződéstől eláll.

Megrendelő jogosult és egyben köteles a szerződést felmondani - ha szükséges olyan határidővel, amely lehetővé teszi, hogy a szerződéssel érintett feladata ellátásáról gondoskodni tudjon -, ha

a) a Vállalkozóban közvetetten vagy közvetlenül 25%-ot meghaladó tulajdoni részesedést szerez valamely olyan jogi személy vagy személyes joga szerint jogképes szervezet, amely tekintetében fennáll a Kbt. 62. § (1) bekezdés k) pont kb) alpontjában meghatározott feltétel;

b) a Vállalkozó közvetetten vagy közvetlenül 25%-ot meghaladó tulajdoni részesedést szerez valamely olyan jogi személyben vagy személyes joga szerint jogképes szervezetben, amely tekintetében fennáll a 62. § (1) bekezdés k) pont kb) alpontjában meghatározott feltétel.

13) A szerződés teljesítésére és az alvállalkozó(k) bevonására, adataik bejelentésére a Kbt. 138.§-a vonatkozik. **Vállalkozó jelen szerződés aláírásával kifejezetten nyilatkozik, hogy nem vesz igénybe a szerződés teljesítéséhez az ajánlati felhívásban előírt kizáró okok hatálya alatt álló alvállalkozót.**

14) A Vállalkozó az általa végzett munka teljesítése során teljes körű kártérítési felelősséggel tartozik a Megrendelővel szemben mindazon károk tekintetében, melyek neki felróhatóan keletkeztek. Az alvállalkozó(k)kal csak a Vállalkozó áll jogviszonyban és tevékenységükért kizárólagosan a Vállalkozó a felelős. A Vállalkozó a jogosan igénybe vett alvállalkozó(i)ért úgy felel, mintha a feladatot maga látta volna el, jogosulatlan igénybevitel esetén pedig felelős minden olyan kárért is, amely anélkül nem következett volna be.

15) Vállalkozó személye kizárólag a Kbt. 139. § -ban előírt esetekben változhat meg.

16) Ha bármelyik fél úgy véli, hogy vis maior következett be, s ez akadályozza a kötelezettségeinek végrehajtásában, azonnal köteles írásban (elsősorban faxon) értesíteni a másik felet, s közölni vele az esemény körülményeit, okát és feltehetően várható időtartamát. Abban az esetben, ha mindkét fél által elismerten vis maior következett be, Felek jelen szerződést módosíthatják a Kbt. 141. §-ában foglaltak figyelembe vétele mellett.

17) A szerződést kizárólag a Kbt. 141. §-ában foglaltak alapján írásban lehet módosítani. Nem minősül szerződésmódosításnak a felek cégjegyzékben nyilvántartott adataiban, így különösen a székhelyében, képviselőiben, bankszámlaszámában bekövetkező változás, továbbá a szerződéskötés és teljesítés során eljáró szervezet és a kapcsolattartók adataiban bekövetkező változás. Az említett változásokról az érintett fél a másik felet – az eset körülményeitől függően – vagy előzetesen írásban 10 napos határidővel vagy a változás bekövetkezését (bejegyzését) követő 10 napon belül köteles értesíteni.

18) Amennyiben jelen szerződés egy rendelkezése teljes egészében vagy részben érvénytelenné

válna, a szerződés érvényessége egyebekben azonban fennmarad, kivéve, ha e rész nélkül a felek a szerződést nem kötötték volna meg.

- 19) Vállalkozó a Kbt. 136. § (1) bekezdése alapján kötelezettséget vállal arra, hogy:
- a) nem fizethet, illetve számolhat el a szerződés teljesítésével összefüggésben olyan költségeket, amelyek a Kbt. 62. § (1) bekezdés k) pont ka)-kb) alpontja szerinti feltételeknek nem megfelelő társaság tekintetében merülnek fel, és amelyek a Vállalkozó adóköteles jövedelmének csökkentésére alkalmasak;
 - b) a szerződés teljesítésének teljes időtartama alatt tulajdonosi szerkezetét a Megrendelő számára megismerhetővé teszi és a Kbt. 143. § (3) bekezdése szerinti ügyletekről a Megrendelőt haladéktalanul értesíti.

A külföldi adóilletőségű Vállalkozó köteles a szerződéshez arra vonatkozó meghatalmazást csatolni, hogy az illetősége szerinti adóhatóságtól a magyar adóhatóság közvetlenül beszerezhet a Vállalkozóra vonatkozó adatokat az országok közötti jogsegély igénybevétele nélkül.

- 20) Ha a szerződés tárgyát képező munka teljesítése egyik félnek sem felróható okból lehetetlenné válik, a Megrendelő az addig elkészült munkát átveszi, a felek 30 napon belül elszámolnak egymással, mely során a felek felméri, és jegyzőkönyvben rögzítik az igazolt teljesítményeket, és intézkednek a pénzügyi elszámolások előkészítéséről.

- 21) Megrendelő kijelenti, hogy a szerződésben meghatározott építőipari kivitelezési tevékenység ellenértékének pénzügyi fedezetével rendelkezik. *(Az építőipari kivitelezési tevékenységről szóló 191/2009. (IX. 15.) Korm. rendelet 3. § (2) bekezdés m) pontja).*

- 22) A teljesítés során esetlegesen keletkező, a szerzői jogi védelem alá eső alkotáson Megrendelő területi korlátozás nélküli, kizárólagos és harmadik személynek átadható felhasználási jogot szerez. Jelen szerződés alapján Megrendelő jogot szerez továbbá az alkotás átdolgozására.

A Vállalkozó által készítendő művekkel kapcsolatos szerző- és egyéb szellemi alkotásokra vonatkozó felhasználási jogok megszerzésének költsége (felhasználói jogok megszerzésének díja, jogdíj) annak az egyes művekre vonatkozó külön megjelölése nélkül a vállalkozási díj része, ezért a vállalkozási díj tartalmazza a szerződés keretében elkészített minden mű szerzői vagyoni jogainak a Megrendelőre történő átruházásának ellenértékét is. A Megrendelő jogosult arra, hogy az átruházott felhasználói jogokkal szabadon rendelkezzen, azokat egészben vagy részben harmadik személynek továbbadja, az ilyen jellegű átruházást Vállalkozó jelen szerződés aláírásával kifejezetten és általános jelleggel megengedi.

A Vállalkozó kijelenti, hogy kizárólagos szerzője a szellemi termékeknek, amelyek egyéni, eredeti jellegű, és a saját szellemi alkotásai. A Vállalkozó szavatol azért, hogy azon nem áll fenn harmadik személynek olyan kizárólagos szerzői vagyoni/felhasználási joga, amely a Vállalkozó jelen szerződés szerinti jogszerzését és felhasználását korlátozná vagy akadályozná.

- 23) A Vállalkozó az építési munkákat saját felelősségére és veszélyére végzi. Ennek során köteles betartani és betartatni a munkavédelmi, foglalkozás egészségügyi, tűzrendészeti, katasztrófavédelmi előírásokat, munkajogi szabályokat. Vállalkozó a kivitelezés során keletkező hulladékok – engedéllyel rendelkező kezelőhöz történő – elszállítására (elszállíttatására) kötelezett szervezetként a-t nevezi meg.

Vállalkozó indokolt esetben jogosult erre a célra más szervezetet igénybe venni, ezt köteles az indok megjelölésével előzetesen írásban bejelentenie a Megrendelőnek.

- 24) A Felek ezen okirat aláírásával egybehangzóan kijelentik azt, hogy a jelen szerződésből eredő szerződéses jogviszonyukból keletkező vitájuk rendezésére nem vesznek igénybe mediátori közreműködést. Jelen szerződéssel és annak tartalmával, valamint a konkrét munkával és a munkavégzés során bekövetkező eseményekkel kapcsolatos vitás kérdéseiket Felek megpróbálják békés úton, egymás között rendezni. Ennek eredménytelensége esetén felmerülő műszaki ár- és egyéb vita tekintetében szerződő felek alávetik magukat a Megrendelő székhelye szerinti Járásbíróság, vagy a jogszabályban meghatározott értékű ügyekben a Megrendelő székhelye szerinti Törvényszék illetékességének.
- 25) Szerződő felek magukra nézve kötelezőnek fogadják el, hogy a Kbt. és az államháztartásról szóló. 2011. évi CXCV törvény (a továbbiakban: Áht.) szerint illetékes ellenőrző szervezetek feladat-és hatáskörüknek megfelelően a közbeszerzési eljárásokat és az azok alapján megkötött szerződések teljesítését rendszeresen ellenőrizhetik, és hogy részükre a jogszabály szerinti információ megadása üzleti titokra való hivatkozással nem tagadható meg.
- 26) A jelen szerződésben nem rendezett kérdésekben a felek jogviszonya tekintetében a 2013. évi V. törvény a Polgári Törvénykönyvről, valamint az építőipari kivitelezési tevékenységről szóló 191/2009. (IX.15.) Korm. rendelet, továbbá a közbeszerzésekről szóló 2015. évi CXLI. tv. és egyéb vonatkozó hatályos jogszabályok rendelkezései az irányadók.
- 27) A jelen szerződés alapját képezik az alábbiakban nevesített, közbeszerzési eljárás során keletkezett dokumentumok, azok fizikai csatolása nélkül is, így különösen:
- ajánlati felhívás
 - közbeszerzési dokumentumok
 - a kiegészítő tájékoztatás (adott esetben)
 - a Vállalkozó ajánlata valamennyi hiánypótlásával, felvilágosítás nyújtásával együtt .
- 28) Jelen szerződés 4 (négy) db egymással szó szerint megegyező példányban készült, melyet a Felek – ideértve a szerződés elválaszthatatlan részét képező mellékleteit is – elolvasás és értelmezés után, mint akaratukkal mindenben megegyezőt jóváhagyólag írták alá. A szerződés 3 (három) db eredeti példánya a Megrendelőt és 1 (egy) db eredeti példánya pedig a Vállalkozót illeti meg.
- 29) A jelen szerződés hatályba lép az aláírása napján, nem egyidejű aláírás esetén a másodikként aláíró fél aláírásának időpontjában.

Kelt és hatályba lépett:

....., 2023., 2023.

<p>.....</p> <p>Megrendelő</p> <p>Kisláng Község Önkormányzata</p> <p>képviseli: Rumpler Tibor polgármester</p> <p>Pénzügyileg ellenjegyzem:</p> <p>.....</p> <p>(név és beosztás)</p>	<p>.....</p> <p>Vállalkozó</p> <p>.....</p> <p>képviseli:.....</p>
---	--

Mellékletek:

- Nyilatkozat teljesítésbe bevonnai kívánt alvállalkozókról

NYILATKOZAT A TELJESÍTÉSBE BEVONNI KÍVÁNT ALVÁLLALKOZÓKRÓL

Alulírott mint a.....(cég neve),
(székhely:.....) cégjegyzésre jogosult képviselője nyilatkozom, hogy az **Energetikai korszerűsítés Kislángon - 1. rész Építészeti kivitelezési munkák** tárgyú közbeszerzési eljáráseredményeként létrejött Vállalkozási Szerződés teljesítése során az alábbi alvállalkozókat vesszük igénybe:

Cég neve	Adószáma	Székhelye	Ügyvezető neve, telefonszáma és email címe	Munkanem	Tervezett részesezés mértéke %- ban

Nyilatkozom továbbá, hogy valamennyi megjelölt alvállalkozó nem áll az ajánlattételi felhívásban megjelölt kizáró okok hatálya alatt.

VAGY :

az **Energetikai korszerűsítés Kislángon - 1. rész Építészeti kivitelezési munkák** tárgyú közbeszerzési eljáráseredményeként létrejött Vállalkozási Szerződés teljesítése során alvállalkozókat nem veszünk igénybe.

....., 2023., 2023.

.....
Vállalkozó
.....
képviseli:.....

Tervezői nyilatkozat

Kisláng Község Önkormányzata (8156 Kisláng, Fő utca 63.)
8156 Kisláng, Fő utca 75. Hrsz.: 342 alatti művelődési ház és könyvtár
energetikai korszerűsítési munkáihoz

Építési munkák:

- Utólagos homlokzati hőszigetelések
- Homlokzati nyílászárók cseréje
- Épületgépészeti felújítás
- Napelem rendszer telepítése

Alulírott tervező kijelentem, hogy a fent felsorolt építési munkák a 312/2012 (XI.8.) Korm. rendeletben (az építésügyi és építésfelügyeleti hatósági eljárásokról és ellenőrzésekről, valamint az építésügyi hatósági szolgáltatásról) foglaltak szerint nem építési engedélyhez kötött tevékenységek.

312/2012 (XI.8.) Korm. rendelet 1. melléklet

Építési engedély nélkül végezhető építési tevékenységek

1. Építmény átalakítása, felújítása, helyreállítása, korszerűsítése, homlokzatának megváltoztatása, kivéve zártosú vagy ikres beépítésű építmény esetén, ha e tevékenységek a csatlakozó építmény alapozását vagy tartószerkezetét is érintik.

2. Meglévő építmény utólagos hőszigetelése, homlokzati nyílászáró cseréje, a homlokzatfelület színezése, a homlokzat felületképzésének megváltoztatása.

23. Napenergia-kollektor, szellőző-, klíma-, riasztóberendezés, villámhárító-berendezés, áru- és pénzautomata, kerékpártartó, zászlótartó építményen vagy építményben való elhelyezése.

Felelős építész: **ÁLZ**-Építész Kft. Ádám László építész, 8132 Lepsény, Fő u. 28. É 07-0029

Építtető: Kisláng Község Önkormányzata (8156 Kisláng, Fő utca 63.)

Építési munka helye: 8156 Kisláng, Fő utca 75.

Helyrajzi száma: 342

Építési tevékenység jellege: művelődési ház és könyvtár energetikai korszerűsítési munkái.

Lepsény, 2023. augusztus 28.

ÁLZ-Építész Kft.
8132 Lepsény, Fő utca 28.
Adószám: 32102400-1-07
Cégjegyzékszám: 07-09-034018



.....

Ádám László
építész
8132 Lepsény, Fő utca 28.
É 07-0029



ELJÁRÁS AZONOSÍTÓ ADATAI

Nemzeti, Kbt. 112. § (1) bekezdés b) pont Nyílt eljárás
(hirdetményel induló) - EKR001047022023

E10 - Előkészítés szakasz

Közbeszerzés Energetikai korszerűsítés Kislágon
tárgya:Ajánlatkérő Kisláng Község Önkormányzata
neve:

I.1) Név és címek

I. szakasz: Ajánlatkérő

A Kbt. 112. § (1) bekezdés b) pont szerinti eljárások esetében.

I.1) Név és címek (jelölje meg az eljárásért felelős összes ajánlatkérőt)

Hivatalos név: Kisláng Község Önkormányzata Nemzeti azonosítószám 15727402207
 Postai cím: Fő Utca 63. 348/2
 Város: Kisláng NUTS-kód: HU211 Postai irányítószám: 8156 Ország: Magyarország
 Kapcsolattartó személy: Rumpler Tibor
 E-mail: hivatal@kislang.hu Telefon: +36 22435502 Fax: +36 22435502
 Internetcím(ek)
 Az ajánlatkérő általános címe: (URL) <https://kislang.hu/>
 A felhasználói oldal címe: (URL)

Lebonyolító szerv(ek) adatai

Hivatalos név: Dr. Papp Annamária egyéni vállalkozó Nemzeti azonosítószám 57997272141
 Postai cím: Vadász Utca 28.
 Város: Budapest NUTS-kód: HU110 Postai irányítószám: 1054 Ország: Magyarország
 Kapcsolattartó személy: Dr. Papp Annamária
 E-mail: jogio1@gressing.hu Telefon: +36 302552624 Fax: +36 22435502
 Internetcím(ek)
 Lebonyolító címe:
 A felhasználói oldal címe: (URL)

I.2) Közös közbeszerzés

I.2) Közös közbeszerzés

A szerződés közös közbeszerzés formájában valósul meg.

Nem

Több ország részvételével megvalósuló közös közbeszerzés.

Nem

A szerződést központi beszerző szerv ítéli oda.

Nem

I.3) Kommunikáció

I.3) Kommunikáció

A közbeszerzési dokumentáció korlátozás nélkül, teljes körűen, közvetlenül és díjmentesen elérhető a következő címen:

Igen

A közbeszerzési dokumentációhoz történő hozzáférés korlátozott:

Nem

További információ a következő helyről érhető el:

<https://ekr.gov.hu/portal/kozbeszerzes/eljarasok/EKR001047022023/reszletek>

További információ a következő címen szerezhető be

a fent említett cím:

Igen

másik cím: (adjon meg másik címet)

Nem

Az ajánlat vagy részvételi jelentkezés benyújtandó

elektronikusan:

Igen

<https://ekr.gov.hu/portal/kozbeszerzes/eljarasok/EKR001047022023/reszletek>

a fent említett címre:

Igen

a következő címre: (adjon meg másik címet)

Nem

Az elektronikus kommunikáció olyan eszközök és berendezések használatát igényli, amelyek nem általánosan hozzáférhetők:

Nem

I.4-5) Az ajánlatkérő típusa és fő tevékenysége

I.4) Az ajánlatkérő típusa

Ajánlatkérő típusa: Regionális/helyi szintű

I.5) Fő tevékenység

Fő tevékenység: Általános közszolgáltatások

II.1) Meghatározás

II. szakasz: Tárgy

II.1) Meghatározás

II.1.1) Elnevezés: Energetikai korszerűsítés Kislángon

Hivatkozási szám: EKR001047022023

II.1.2) Fő CPV-kód:

45000000-7

II.1.3) A szerződés típusa: Építési beruházás

II.1.4) A közbeszerzés rövid ismertetése:

A beruházás és beszerzés célja: A kislángi VADÓCZ PÁL MŰVELŐDÉSI HÁZ, KÖNYVTÁR ÉS FALUHÁZ komplex energetikai korszerűsítése vállalkozási szerződés keretében két részajánlati kör biztosításával, melynek első része az építészeti kivitelezési feladatokat foglalja magában, a második rész a gépészeti kivitelezési munkákat.

II.1.5) Becsült érték:

Érték áfa nélkül: Pénznem:

(ÁFA nélkül; Keretmegállapodás vagy dinamikus beszerzési rendszer esetében a szerződésnek a keretmegállapodás vagy dinamikus beszerzési rendszer teljes időtartamára vonatkozó becsült összértéke)

II.1.6) Részekre vonatkozó információk

Részajánlat tételére lehetőség van Igen

Ajánlatok benyújthatók valamennyi részre

Az egy ajánlattevőnek odaítélhető részek maximális száma:

Az ajánlatkérő fenntartja a jogot arra, hogy a következő részek vagy részcsoportok kombinációjával ítéljen oda szerződéseket:

II.2) A közbeszerzés ismertetése (1 - Építészeti kivitelezési munkák)

II.2) A közbeszerzés ismertetése

II.2.1) Rész száma, elnevezése: 1 - Építészeti kivitelezési munkák

II.2.2) További CPV-kód(ok):

Fő CPV-kód:

45000000-7

45321000-3

II.2.3) A teljesítés helye:

Ajánlatkérő által pontosan nem meghatározható, vagy számossága miatt nem kívánja megadni a teljesítés helye tekintetében a NUTS3 szintű régiót, ezáltal a teljesítés fő helyszíne vonatkozásában a Települést sem.

NUTS-kód:

HU211 Fejér

A teljesítés helye:

Magyarország_8156_Kisláng_Fő _utca_77_hrsz 342

II.2.4) A közbeszerzés mennyisége:

Előzmények: A fent említett épületben található a település művelődési központja, könyvtár és a szomszédos iskolához tartozóan

néhány tanterem és az ebédlő. Az épület több lépcsőben épült, az időszakra jellemző építési anyagokból, és a kornak megfelelő technológiákkal. Az épület kétszintes kialakítású, földszint, plusz tetőtér beépítéssel. Az épületre készült egy energetikai felmérés és egy Hiteles Energetikai Tanúsítvány, mely szerint az épület „F” energetikai besorolást kapott, amely indokolja a lehetőségek szerint az épület teljes energetikai felújítását. Az önkormányzat pályázati forrás felhasználásával utólagos homlokzati hőszigetelés, homlokzati nyílászárók cseréje és központi fűtés korszerűsítés kivitelezését tervezi.

Épület szerkezete: Az épület nagy részének falazata tömör kisméretű téglából készült, a födém szerkezetek vb. szerkezetűek. Fedélszerkezet magas tetős állószerkezes fedélszékű, cserépfedéssel. A tetőtér beépítés ásványgyapot hőszigeteléssel és gipszkarton burkolattal készült. Nyílászárók egy része, régi kapcsolt gerébtolkos fa szerkezetek, az utcai és a tetőtérnél újabb egyedi fa nyílászárók, már nem korszerű hőszigetelt üvegezéssel, és a tetőtérben hőszigetelt üvegezésű fa tetősík ablakok. Néhány helyen már korábban cserélt korszerű műanyag nyílászárók vannak beépítve.

Tervezett felújítási munkák: Az épület szerkezetei körbe új hőszigetelést kapnak az energetikai számításokban javasoltak szerint. A homlokzati fal EPS 80 hőszigetelő lapokkal készül, pontszerűen ragasztva, mechanikai rögzítéssel, 23 cm vastagságban. Nyílászáróknál a befordulások, kávaképzések 3 cm XPS hőszigeteléssel lesz megoldva. A homlokzat felületi zárása glettelést követően, Baumit SilikatTop 1,5 vékonyvakolattal történik, 1,5 mm vastagságban. Készül: 524 m²
A lábazati fal hőszigetelése Austrotherm XPS Top P lábazati hőszigetelő lapokkal, pontszerűen ragasztva, mechanikai rögzítéssel, 16 cm vastagságban. Felületi zárás üvegszövet + glettelést követően, Baumit MosaikTop 2 lábazati díszítő vakolattal 2 mm vastagságban. Készül: 108 m²

A függőleges síkban elhelyezkedő különböző fa szerkezetű régi nyílászárók helyett, új 3 rétegű fokozott hőszigetelt üvegezésű műanyag nyílászárók kerülnek beépítésre, minimum: U=1,15 W/m²K hőátbocsátási értékkel. Az ablakoknál kívül-belül műanyag ablakpárkányok kerülnek elhelyezésre. A tetőtérben elhelyezett tetősík ablakok és a korábban kicserélt műanyag nyílászárók nem lesznek cserélve. Készül: 26db, 80,20 m²

Kivitelezés határideje naptári napban kifejezve: 60 nap azzal a megkötéssel hogy a 45. napig a nyílászárók cseréjének meg kell történnie, mely kötbérterhes részhatáridő.

Építészeti kapcsán az Ajánlatkérő biztosítja a munkaterületet és egy zárható helyiséget a szerszámok és egyéb szerelési anyagok részére.

Hétköznapi munkavégzés :07.00-17.00 óráig. Hétfégen: 07.00-17.00 óráig .

A hétfévi munkavégzést jogszabály és helyi szabályzat nem zárja ki.

A műszaki átadás - átvétel időtartama 30 nap.

Ajánlatkérő a munkaterületként szolgáló épületet egyben átadja a nyertes ajánlattevő részére de azzal a kikötéssel, hogy nem iskolaszüneti napokon, azaz tanítási napokon a ablakcsere esetében a belső munkavégzést szakaszosan az ajánlatkérővel előre egyeztetetten lehetséges nem pedig egyszerre a teljes épületben, tekintettel arra, hogy az épületben lévő általános iskola üzemszerű működése a beruházás teljes időtartama alatt biztosított kell legyen, valamint nyílászáró csere, csak úgy történhet egy adott napon, hogy nyitott az az ablak nélküli felület nem lehet az adott munkanap végén.

A felújítással érintett épület alapterülete 554 m²

(az építési beruházás, árbeszerzés vagy szolgáltatás jellege és mennyisége, illetve az igények és követelmények meghatározása)

II.2.5) Értékelési szempontok

Az alábbi értékelési szempontok:

Igen

Minőségi szempont: Igen

Megnevezés

Súlyszám / Jelentőség

Az ajánlati felhívás III.1.3) pontjában M.2.) alk. követelmény tekintetében megajánlott 1 fő szakember szakmai többlettapasztalata (hónap , min 0 hónap, legkedvezőbb 36 hónap)

10

Az épülethőszigetelési kivitelezési munkákat végző 1 fő vezető szakember épület hőszigetelési kivitelezési munkák területén szerzett szakmai tapasztalata (hónap , min 0 hónap, legkedvezőbb 36hó)

10

A nyílászárók cseréjének kivitelezési munkáit végző 1 fő vezető szakember nyílászáró cserék kivitelezési munkáinak területén szerzett szakmai tapasztalata (hónap, min 0 hónap, legkedvezőbb 36 hó)

10

Költség szempont: Nem

Ár szempont: Igen

Megnevezés

Súlyszám / Jelentőség

Egyösszegű nettó ajánlati ár (nettó Ft)

70

II.2.6) Becsült érték:

Érték áfa nélkül:

Pénznem:

(keretmegállapodás vagy dinamikus beszerzési rendszer esetében ennek a résznek a keretmegállapodás vagy dinamikus beszerzési rendszer teljes időtartamára vonatkozó becsült összértéke)

II.2.7) A szerződés, keretmegállapodás vagy dinamikus beszerzési rendszer időtartama

Időtartam hónapban:

vagy napban: 60

vagy Kezdés dátuma – Befejezés dátuma: -

A szerződés meghosszabbítható Nem

II.2.8) Az ajánlattételre vagy részvételre felhívandó gazdasági szereplők számának korlátozására vonatkozó információ (nyílt eljárás kivételével)

A gazdasági szereplők tervezett száma (keretszáma):

vagy Tervezett minimum: / Maximális szám:

A jelentkezők számának korlátozására vonatkozó objektív szempontok:

II.2.9) Változatokra (alternatív ajánlatokra) vonatkozó információk

Elfogadhatók változatok (alternatív ajánlatok) Nem

II.2.10) Opciókra vonatkozó információ

Opciók: Nem

II.2.11) Információ az elektronikus katalógusokról

Az ajánlatokat elektronikus katalógus formájában kell benyújtani, vagy azoknak elektronikus katalógust kell tartalmazniuk Nem

II.2.12) Európai uniós alapokra vonatkozó információk

A közbeszerzés európai uniós alapokból finanszírozott projekttel és/vagy programmal kapcsolatos Igen

Projekt száma vagy hivatkozási száma: TOP_PLUSZ-2.1.1-21-FE1-2022-00024

II.2.13) További információ:

II.2) A közbeszerzés ismertetése (2 - Gépészeti kivitelezési munkák)

II.2) A közbeszerzés ismertetése

II.2.1) Rész száma, elnevezése: 2 - Gépészeti kivitelezési munkák

II.2.2) További CPV-kód(ok):

Fő CPV-kód:

45331100-7

45350000-5

45315000-8

II.2.3) A teljesítés helye:

Ajánlatkérő által pontosan nem meghatározható, vagy számossága miatt nem kívánja megadni a teljesítés helye tekintetében a NUTS3 szintű régiót, ezáltal a teljesítés fő helyszíne vonatkozásában a Települést sem.

NUTS-kód:

HU211 Fejér

A teljesítés helye:

Magyarország_8156_Kisláng_Fő_utca_77_Hrsz 342

II.2.4) A közbeszerzés mennyisége:

KISLÁNGI VADÓCZ PÁL MŰVELŐDÉSI HÁZ, KÖNYVTÁR ÉS FALUHÁZ

Komplex energetikai korszerűsítés keretében gépészeti kivitelezési munkák .

A fűtési rendszer korszerűsítéséhez kapcsolódó villamos kivitelezési munkák a műszaki közbeszerzési dokumentumokban foglaltak szerint.

BERUHÁZÁS HELYSZÍNE : 8156 KISLÁNG, FŐ UTCA 77. HRSZ.:342

A meglévő fűtési rendszer kétcsöves felső, helyenként közbenső elosztású, változó magasságú gyűjtésű, ami magán viseli az épület többszöri bővítéséből adódó toldozgatások nyomait.

A hőleadók öntöttvas tagos, valamint lap radiátorok, amik több helyen erőteljes korrozíós nyomokat mutatnak.

Igényként merült fel:

A meglévő központi fűtési rendszer szükséges és elégséges mértékű kibontása,
az épület fűtésének megtervezése alacsony hőmérsékletű radiátoros fűtéssel,
a művelődési ház emelet fűtése az iskola hőközpontjából a meglévő korábban felhagyott távvezeték felhasználásával,
a művelődési ház földszint fűtése a művelődési házban lévő 2 db. SAUNIER DUVAL THEMA CONDENS AS 30-A kondenzációs fali gázkazánal.

A hőellátás rendszere:

Művelődési ház földszint:

A művelődési házba korábban a szárazárú raktárba elhelyezésre került 2 db SAUNIER DUVAL THEMA CONDENS AS 30 A központi fűtő kondenzációs gázkazán, ami mind a két szint fűtését biztosította.

Az emeletet leválasztjuk és ezek a kazánok a meglévő hőcserélőn keresztül fűtik a helyenként meglévő és elburkolt fűtési vezetékpar felhasználásával a földszinti új radiátorokat, valamint a meglévő és elburkolt fűtési vezetékparon keresztül a meglévő konyhai szellőző levegőbe beépített termogenerátort.

A figyelembe vett időjárás követő szabályozó elektronika alkalmas a kazánvíz hőmérsékletének időjárás követő változtatására a használati meleg víz előnykapcsolására.

A földszinten a fűtési hálózatról két zónát leválasztottunk, amik önállóan szabályozhatóak.

- Díszterem: a GF-01 számú terven feltüntetett helyen beépítésre kerülnek az alábbi szabályzó elemek:

- HONEYWELL F42010972 01 távérzékelő a díszterembe

- EMV 110 SgFV0-K 234C DN 25 váltócsap a díszterembe

- HONEYWELL T4H110A1081 T4 EE vezetékes programozható szobatermosztát a szárazárú raktárba

- Könyvtár: a GF-01 számú terven feltüntetett helyen beépítésre kerülnek az alábbi szabályzó elemek:

- HONEYWELL F42010972 01 távérzékelő a könyvtárba

- EMV 110 SgFV0-K 234C DN 25 váltócsap az olvasószobába

- HONEYWELL T4H110A1081 T4 EE vezetékes programozható szobatermosztát a szárazárú raktárba

A radiátorokra 1 K arányossági tartományú termofejjellel szerelt radiátorszelepeket kell az előre menő csatlakozásba beépíteni azon helyiségek kivételével, ahol a távérzékelő van.

Művelődési ház emelet:

Az iskola hőközpontjában meglévő megmaradó fűtési osztojáról balról a második radiátoros fűtés kevert kör a korábban felhagyott távvezeték üzembe helyezésével fűti a művelődési ház emeletét.

Előre menő vezetékbe tervezett GRUNDFOS MAGNA 1 32-80 fordulatszám szabályozott szivattyúval, SIEMENS VXP 45.20-4

keverőszeleppel SIEMENS SSC31 230v AC állítómotorral.

Az iskola hőközpontjában a meglévő megmaradó HONEYWELL SDC szabályzóval vannak szabályozva a fűtési körök, és a kazánok beléptetése.

Az IT101 jelű szertárba kell elhelyezni a HONEYWELL SIMPLE SDW 10 beltéri egységet.

A radiátorokra 1 K arányossági tartományú termofejjellel szerelt radiátorszelepeket kell az előre menő csatlakozásba beépíteni az IT101 jelű szertár kivételével.

A fűtési vezeték hálózat anyaga szénacél cső préselt kötésekkal szabadon szerelve.

A radiátorokra kézi légtelenítők kell elhelyezni.

A fűtési vezeték hálózaton a képződött magas pontokon automata légtelenítők kell elhelyezni előttük golyóscsappal.

A tervezett vezeték felületvédelemmel rendelkezik, festése nem szükséges.

A vezeték a szerelés befejezése, az összekötések és rögzítések gondos ellenőrzése után nyomáspróbának kell alávetni a DIN 1988 szerint.

Elővizsgálat: 6 bar vizsgálati nyomással 30 percen belül 10 - 10 perces időközönként kétszer meg kell is-mételni. 30 perc után a csökkenés 0,6 bar alatti érték lehet és nem léphet fel tömítetlenség.

Fővizsgálat: időtartama 2 óra. Az elővizsgálat után beállt nyomás nem csökkenhet 0,2 bar -nál nagyobb mértékben. A rendszer egyetlen pontján sem léphet fel tömítetlenség.

A sikeres nyomáspróbát jegyzőkönyvben kell rögzíteni, és azt az építési naplóhoz csatolni.

Sikeres nyomáspróba után a fűtési rendszert át kell mosni, majd egyből fel kell tölteni a SAUNIER DUVAL által előírt minőségű vízzel, amit célszerű mobil légító ideiglenes telepítésével elvégezni, vagy az üzembe helyezett megbízni. El kell indítani a kazánokat, majd össze kell hangolni a fűtésszabályozás elemeit. 48 órás próbafűtéssel kell tesztelni a rendszer kifogástalan működését.

A kivitelezéssel érintett épület alapterülete : 554 m² .

(az építési beruházás, árubeszerzés vagy szolgáltatás jellege és mennyisége, illetve az igények és követelmények meghatározása)

II.2.5) Értékelési szempontok

Az alábbi értékelési szempontok:

Igen

Minőségi szempont: Igen

Megnevezés

Súlyszám / Jelentőség

Az ajánlati felhívás III.1.3) pontjában M.2.) alk. követelmény tekintetében megajánlott 1 fő szakember szakmai többlettapasztalata (hónap , min 0 hónap, legkedvezőbb 36 hónap)

10

A fűtésszerelési kivitelezési munkákat végző 1 fő vezető szakember fűtésszerelési munkák kivitelezése területén szerzett szakmai tapasztalata (min 0 hó, maximum 36 hónap)

10

A villamossági kivitelezést végző 1 fő szakember fűtési rendszerek villamosági kivitelezési munkáinak területén szerzett szakmai tapasztalata (min 0 hó, max 36 hónap)

10

Költség szempont: Nem

Ár szempont: Igen

Megnevezés

Súlyszám / Jelentőség

Egyösszegű nettó ajánlati ár (Nettó Ft)

70

II.2.6) Becsült érték:

Érték áfa nélkül:

Pénznem:

(keretmegállapodás vagy dinamikus beszerzési rendszer esetében ennek a résznek a keretmegállapodás vagy dinamikus beszerzési rendszer teljes időtartamára vonatkozó becsült összértéke)

II.2.7) A szerződés, keretmegállapodás vagy dinamikus beszerzési rendszer időtartama

Időtartam hónapban:

vagy napban:

25

vagy Kezdés dátuma – Befejezés dátuma:

A szerződés meghosszabbítható

Nem

II.2.8) Az ajánlattételre vagy részvételre felhívandó gazdasági szereplők számának korlátozására vonatkozó információ (nyílt eljárás kivételével)

A gazdasági szereplők tervezett száma (keretszáma):

vagy Tervezett minimum:

/ Maximális szám:

A jelentkezők számának korlátozására vonatkozó objektív szempontok:

II.2.9) Változatokra (alternatív ajánlatokra) vonatkozó információk

Elfogadhatók változatok (alternatív ajánlatok)

Nem

II.2.10) Opciókra vonatkozó információ

Opciók:

Nem

II.2.11) Információ az elektronikus katalógusokról

Az ajánlatokat elektronikus katalógus formájában kell benyújtani, vagy azoknak elektronikus katalógust kell tartalmazniuk

Nem

II.2.12) Európai uniós alapokra vonatkozó információk

A közbeszerzés európai uniós alapokból finanszírozott projekttel és/vagy programmal kapcsolatos

Igen

Projekt száma vagy hivatkozási száma: . TOP_PLUSZ-2.1.1-21-FE1-2022-00024

II.2.13) További információ:

III.1) Részvételi feltételek

III. szakasz: Jogi, gazdasági, pénzügyi és műszaki információk

III.1) Részvételi feltételek

III.1.1) Kizáró okok és a szakmai tevékenység végzésére vonatkozó alkalmasság

A kizáró okok felsorolása:

Mindkét részben: Az eljárásban nem lehet ajánlattevő, alvállalkozó, és nem vehet részt alkalmasság igazolásában olyan gazdasági szereplő, aki a Kbt.62. § (1) bekezdés h)-k) és m) pontjai szerinti kizáró ok hatálya alá tartozik. A Kbt. 64. § alkalmazásra kerül. A Kbt. 74.§ (1) bekezdésében foglalt szerint ajánlatkérőnek ki kell zárnia az eljárásból azt az ajánlattevőt, alvállalkozót vagy az alkalmasság igazolásában részt vevő szervezetet, aki az előírt kizáró okok hatálya alá tartozik, vagy részéről a kizáró ok az eljárás során következett be.

Az igazolási módok felsorolása és rövid leírása:

Az ajánlattevőnek ajánlatában egyszerű nyilatkozatot - EKR űrlap - kell benyújtania, hogy nem tartozik a felhívásban előírt kizáró okok hatálya alá, valamint a Kbt. 62. § (1) bekezdés k) pont kb) pontját a közbeszerzési eljárásokban az alkalmasság és a kizáró okok igazolásának, valamint a közbeszerzési műszaki leírás meghatározásának módjáról szóló 321/2015. (X. 30.) Korm. rendelet 8. § i) pont b) alpontja és a 10. § g) pont gb) alpontjában foglaltak szerint kell igazolnia. A 321 /2015 (X.30.) Korm. rendelet 1.§ (7) bekezdése alapján a kizáró okok és az alkalmassági követelményekre vonatkozóan a közbeszerzés megkezdését megelőzően kiállított igazolások is benyújthatók (felhasználhatóak) mindaddig, ameddig az igazolásokban foglalt tény, illetve adat tartalma valós. Az ajánlatkérő - ellenkező bizonyításig - az adat valóságtartalmát az ajánlattevő erre vonatkozó külön nyilatkozata nélkül vélelmezi. [321/2015. (X. 30.) Kr. 1. § (7) bek.] A 321/2015. (X. 30.) Korm. rendelet 17. § (2) bek. szerint az alvállalkozó és adott esetben az alkalmasság igazolásában résztvevő más szervezet vonatkozásában az ajánlattevő nyilatkozatot nyújt be arról, hogy az érintett gazdasági szereplők vonatkozásában nem állnak fenn az eljárásban előírt kizáró okok. A Kbt. 67. § (1) bekezdése szerinti nyilatkozat tekintetében az Európai Bizottság által meghatározott egységes formanyomtatvány nem alkalmazandó, ahol a Kbt. Második Része „egységes európai közbeszerzési dokumentumot” említi, az alatt a 67. § (1) bekezdése szerinti nyilatkozatot kell érteni. A 67. § (1) bekezdése szerinti nyilatkozatban az ajánlattevőnek a 62. § (1) bekezdés k) pont kb) alpontjára vonatkozóan a külön jogszabályban meghatározottak szerint kell a részletes adatokat megadnia. Az ajánlatkérő a 321/2015. (X. 30.) korm. rendeletben részletezettek szerint ellenőrizni továbbá a kizáró ok hiányát a rendelkezésre álló elektronikus nyilvántartásokból is. [Kbt. 114. § (2) bek.] Az ajánlatkérő elfogadja, ha az ajánlattevő a 321/2015. (X. 30.) Kr. 7. § szerinti - korábbi közbeszerzési eljárásban felhasznált - egységes európai közbeszerzési dokumentumot nyújt be, feltéve, hogy az abban foglalt információk megfelelnek a valóságnak, és tartalmazzák az ajánlatkérő által a kizáró okok igazolása tekintetében megkövetelt információkat. Az egységes európai közbeszerzési dokumentumban foglalt információk valóságtartalmáért az ajánlattevő felel [321 /2015. (X. 30.) Kr. 17. § (1) bek.] Az ajánlatban - be kell nyújtani az ajánlattevő arra vonatkozó nyilatkozatát, hogy nem vesz igénybe a szerződés teljesítéséhez az eljárásban előírt kizáró okok hatálya alá eső alvállalkozót. [Kbt. 67. § (4) bekezdése] és erről a szerződésben is rögzíteni kell ajánlattevő nyilatkozatát a Kbt. 138.§ (3) bekezdésének megfelelően. Folyamatban lévő változásbejegyzési eljárás esetében az ajánlattevő az ajánlatához köteles csatolni a cégbírósághoz benyújtott változásbejegyzési kérelmet és az annak érkezéséről a cégbíróság által megküldött igazolást. Változásbejegyzési eljárás hiányában a nemleges tartalmú nyilatkozat csatolása szükséges [321 /2015. (X. 30.) Kr. 13. §].

A két részes eljárásra tekintettel AK felhívja AT-k figyelmét a 321/2015. (X. 30.) Korm. rendelet 1. § (8) bekezdésére miszerint részekre történő ajánlattétel esetén nem kérhető a gazdasági szereplőtől olyan nyilatkozat vagy igazolás benyújtása, amelyet ugyanazon közbeszerzési eljárás valamely része tekintetében a gazdasági szereplő már benyújtott. Ebben az esetben a gazdasági szereplő nyilatkozik arról, hogy mely rész tekintetében benyújtott nyilatkozatot vagy igazolást kéri figyelembe venni a bírálat során.

Szakmai tevékenység végzésére vonatkozó alkalmasság előírása [Kbt. 65. § (1) bekezdés c) pont]:

Mindkét részben:Alkalmatlan az ajánlattevő, amennyiben az építőipar kivitelezési tevékenységet végző gazdasági szereplő nem szerepel a 1997. évi LXXVIII. törvény (Étv.) szerinti, építőipari kivitelezési tevékenységet végzők névjegyzékében, illetve a nem Magyarországon letelepedett gazdasági szereplők esetén a letelepedés szerinti ország nyilvántartásában szereplés, vagy a letelepedés szerinti országban előírt engedéllyel, jogosítvánnyal vagy szervezeti, kamarai tagsággal való rendelkezés elvárt alkalmassági követelmény.

Szakmai tevékenység végzésére vonatkozó alkalmasság igazolása:

Ajánlatkérő a Magyarországon letelepedett gazdasági szereplők esetén az építőipari kivitelezési tevékenységet végzők névjegyzékében szereplés tényét a <https://knyr.mkik.hu/Kivreg/Nyilvantarto/Kereses> oldalon ellenőrzi, a 321/2015. (X. 30.) Korm. rendelet 26. § (2) bekezdése alapján a nem Magyarországon letelepedett gazdasági szereplő esetén a 2014/24/EU európai parlamenti és tanácsi irányelv XI. mellékletében felsorolt nyilvántartások szerinti igazolást (kivonat) vagy egyéb igazolást, vagy nyilatkozatot kell igazolásként benyújtani.

A két részes eljárásra tekintettel AK felhívja AT-k figyelmét a 321/2015. (X. 30.) Korm. rendelet 1. § (8) bekezdésére miszerint részekre történő ajánlattétel esetén nem kérhető a gazdasági szereplőtől olyan nyilatkozat vagy igazolás benyújtása, amelyet ugyanazon közbeszerzési eljárás valamely része tekintetében a gazdasági szereplő már benyújtott. Ebben az esetben a gazdasági szereplő nyilatkozik arról, hogy mely rész tekintetében benyújtott nyilatkozatot vagy igazolást kéri figyelembe venni a bírálat során.

III.1.2) Gazdasági és pénzügyi alkalmasság

Az igazolási módok felsorolása és rövid leírása:

Ajánlatkérő nem ír elő gazdasági és pénzügyi alkalmassági követelményt.

Alkalmassági minimumkövetelmény(ek) meghatározása:

Ajánlatkérő nem ír elő gazdasági és pénzügyi alkalmassági követelményt.

III.1.3) Műszaki, illetve szakmai alkalmasság

Az igazolási módok felsorolása és rövid leírása:

Mindkét részben: Az M.1. alk.-i követelménynek való megfelelés tekintetében az alábbiak szerint előírt igazolásokat szükséges benyújtani az ajánlatban:

M.1.: A 321/2015. (X. 30.) Kr. 21. § (2) bek. a) pont: az Ajánlati felhívás (AF) feladásától visszafelé számított öt év (60 hónap) legjelentősebb építési beruházásainak ismertetésére szolgáló, a 321/2015. (X. 30.) Kr. 22. § (3) és a 23. § szerint a szerződést kötő másik fél által adott igazolás.

Igazolás(ok) minimálisan elvárt tartalma:

- Vállalkozó (Ajánlattevő) neve, székhelye,
- a szerződést kötő másik fél (Megrendelő) neve, székhelye, elérhetősége
- a szerződés tárgya és mennyisége,
- az alkalmassági minimumkövetelmény szempontjából releváns, teljesítési igazolással lezárt munkák és mennyiségük felsorolása,
- közös ajánlattevői/ alvállalkozói teljesítés esetén a saját teljesítés mennyisége, vagy – az alkalmassági minimumkövetelmény szempontjából releváns munkák teljesítésének oszthatatlansága esetén – a saját teljesítés nettó ellenértéke,
- a teljesítés ideje (kezdő és befejező időpontja év/hónap/nap pontossággal),
- teljesítés helye;
- nyilatkozat arról, hogy a teljesítés az előírásoknak és a szerződésnek megfelelően történt-e.

A teljesítés igazolásaként AK elfogadja annak igazolását is, ha a ref.köv.-ben foglalt eredmény vagy tevékenység a szerződés részteljesítéseként valósult meg [321/2015. (X. 30.) Kr. 21/A. §].

Ha a referencia munkát az AT/AV/más szervezet közös AT-ként /AV-ként teljesítette, úgy a teljesítésből kizárólag csak az AT/AV/más szervezet saját teljesítése fogadható el. 321/2015. (X. 30.) Korm. rend. 22. § (4)-(5) bek. irányadó.

Az ismertetésnél elegendő kitérni az alk.-i minimum követelményeiben meghatározottakra, az alk.-i előírásoknak megfelelő építési beruházás(ok)ra. Az ismertetés tartalmazzon egyértelműen minden olyan adatot, mely az alk. megítéléséhez, az alk.-i min.köv.-ekben ajánlatkérő által megfogalmazásra került.

M.2. Ajánlattevőnek a 321/2015. Korm.r 21. § (2) bekezdés b) pontja alapján az M.2. pont szerinti minimumkövetelménynek való megfelelést annak a szakembernek (szervezetnek) a megnevezésével, végzettsége illetve képzettsége, szakmai tapasztalata ismertetésével, rendelkezésre állási nyilatkozata benyújtásával kell igazolnia, akit be kíván vonni a teljesítésbe.

A végzettség illetve képzettség és szakmai gyakorlati idő feltételnek való megfelelés ellenőrzésére:

— ha a bemutatott szakember érvényes jogosultsága szerepel a szakmagyakorlási jogosultságot igazoló kamarai nyilvántartásban, úgy az előírt végzettség illetve képzettség és szakmai gyakorlat feltételnek való megfelelést – a nyilvántartásba vétel ténye által – ajánlatkérő ellenőrzi az illetékes szervezet (kamara) által vezetett nyilvántartásban (ez esetben a szakember végzettségét illetve képzettségét és szakmai gyakorlatát igazoló dokumentumok csatolása nem szükséges de a szakember rendelkezésre állási nyilatkozatának beadása kötelező, ugyanakkor elvárás olyan adattartalom megadása, mely az ajánlatkérő számára az ellenőrzést lehetővé teszi [elektronikus elérési útvonat és tagi azonosító megadása]),

— amennyiben a bemutatott szakember nem szerepel a nyilvántartásban, vagy az nem ellenőrizhető a nyilvántartáson keresztül, de a vonatkozó érvényes jogosultsággal bír, az előírt végzettség illetve képzettség és szakmai gyakorlat feltételnek való megfelelés igazolásához a jogosultságot igazoló dokumentum egyszerű másolata nyújtandó be (ez esetben a szakember végzettségét illetve képzettségét és szakmai gyakorlatát igazoló dokumentumok csatolása nem szükséges) és kötelező a szakember rendelkezésre állási nyilatkozatának a benyújtása,

— egyéb esetben az előírt végzettség illetve képzettség és szakmai gyakorlat feltételnek való megfelelés – az adott jogosultság megszerzéséhez szükséges végzettség illetve képzettség és szakmai gyakorlati idő – ellenőrzése a szakember által aláírt, a szakmai gyakorlati idő megállapíthatóságához szükséges részletezettségű önéletrajz és a végzettséget illetve képzettséget bizonyító dokumentum alapján történik. Az önéletrajzban év/hónap bontásban szükséges feltüntetni a szakmai tapasztalat időtartamát, valamint kötelező a szakember rendelkezésre állási nyilatkozatának a benyújtása.

Más EU tagállamban szerzett jogosultság esetében az érintett országban szerzett, az előírttal egyenértékű jogosultságot igazoló dokumentum magyar nyelvű fordítását szükséges csatolni. Ajánlatkérő felhívja a figyelmet a Korm.r 24. § (2) bekezdésére.

Ajánlatkérő a 266/2013. (VII.11.) Korm. rendeletben előírt vonatkozó végzettségekkel illetve képzettségekkel egyenértékű végzettséget illetve képzettséget is elfogad.

Amennyiben a szakember már az ajánlatételkor rendelkezik az előírt jogosultsággal, úgy abban az esetben kötelező a jogosultság első megszerzésének időpontját és a jogosultság kódját is feltüntetni a szakmai önéletrajzban.

Ajánlatkérő hivatkozik a Kbt. 114/A §-ra és alkalmazza a Kbt. 81.§(5) bek. szerinti fordított értékelés-bírálat módszerét és az értékelési részszepontpontokra tekintettel a legkedvezőbb (legmagasabb pontszámot elért) ajánlat bírálatát végzi el.

Alkalmassági minimumkövetelmény(ek):

M.1. Alkalmatlan az ajánlattevő amennyiben nem rendelkezik az eljárást megindító felhívás feladásának napjától visszafelé számított 5 évben (60 hónap) az előírásoknak és a szerződésnek megfelelően teljesített és műszaki átadás-átvétellel lezárt

1.rész esetén:

- legalább összesen 350 nm alapterületű épület vonatkozásában hőszigetelési és épülethomlokzati nyílászárók cseréjének kivitelezése tárgyú referenciával.

2.rész esetén:

- legalább összesen 350 nm alapterületű épület vonatkozásában fűtőkorszerűsítési munkák kivitelezése tárgyú referenciával.

Az alkalmassági követelmény egy vagy több db referenciával is igazolható.

Az 1. rész esetén elfogadja ajánlatkérő ha az előírt 350 nm alapterület egy vagy több darab referenciával kerül igazolása, és az is elfogadható ha valamely referencia csak hőszigetelési munkák kivitelezéséről szól vagy csak épület homlokzati nyílászárók cseréjének kivitelezéséről, de az elvárás, hogy összesen legalább 350 nm alapterületű épület tekintetében kerüljön igazolásra hőszigetelési munkák kivitelezése és összesen legalább 350 nm alapterületű épület tekintetében kerüljön igazolásra épülethomlokzati nyílászárók cseréjének kivitelezése.

Az 2. rész esetén elfogadja ajánlatkérő ha az előírt 350 nm alapterület egy vagy több darab referenciával kerül igazolása.

Ajánlatkérő az M.1. alkalmassági követelmény körében figyelembe veszi mindazon referenciákat, melyek a vizsgált időszak (az eljárást megindító felhívás feladásának napjától visszafelé számított 5 évben -60 hónap -) alatt kerültek befejezésre, de legfeljebb az eljárást megindító felhívás feladását megelőző 96 hónapban lettek megkezdve . Ajánlatkérő a teljesítés igazolásaként köteles elfogadni annak igazolását is, ha a referencia követelményben foglalt eredmény vagy tevékenység a szerződés részteljesítéseként valósult meg. Amennyiben a megjelölt szerződés teljesítése során az alkalmassági minimumkövetelményt igazoló fél konzorciumi tagként, vagy alvállalkozóként vett részt, úgy az ellátott feladat(ok) tárgya, százalékos aránya és nettó ellenértéke is meghatározandó, ugyanis Ajánlatkérő ezeket fogja figyelembe venni az ajánlatok elbírálása során. A 321/2015. (X. 30.) Kormányrendelet 22.§(5) bekezdése értelmében a 21. § (2) bekezdés a) pontja szerinti esetben, ha a nyertes közös ajánlattevőként teljesített építési beruházásra, vagy szolgáltatás megrendelésére vonatkozó referencia igazolás vagy nyilatkozat - a teljesítés oszthatatlansága miatt - nem állítható ki az egyes ajánlattevők által végzett munkák, illetve teljesített szolgáltatások elkülönítésével, úgy az ajánlatkérő a referencia igazolást vagy nyilatkozatot bármelyik, a teljesítésben részt vett ajánlattevő részéről az ismertett építési beruházás vagy szolgáltatás tekintetében olyan arányban köteles elfogadni, amilyen arányban az igazolást benyújtó ajánlattevő vagy részvételre jelentkező az általa elvégzett teljesítés alapján az ellenszolgáltatásból részesült.

M.2. Alkalmatlan az AT, ha a szerződés teljesítésébe nem von be olyan szakembert, aki végzettsége és szakmai gyakorlata alapján megfelel a :

1 rész esetén:

M.2. a 266/2013. (VII.11.) Korm. rendelet 1. sz. melléklet VI. Felelős műszaki vezetés fejezet 1. rész 2. sor „Építési szakterület” „MV-É” jelölésű - vagy azzal egyenértékű - felelős műszaki vezetői kategóriára vonatkozó kamarai nyilvántartásba vételhez szükséges jogszabályi feltételeknek.

2. rész esetén:

M.2. a 266/2013. (VII.11.) Korm. r. 1. sz. melléklet VI. Felelős műszaki vezetés fejezet 2. rész 3. sor „Építményépészeti szakterület” „MV-ÉG” jelölésű - vagy azzal egyenértékű - felelős műszaki vezetői kategóriára vonatkozó kamarai nyilvántartásba vételhez szükséges jogszabályi feltételeknek.

Az előírt alkalmassági követelményeknek a közös AT-k együttesen is megfelelhetnek a Kbt. 65. § (6) bekezdésében meghatározottak alapján, továbbá az AT-k bármely más szervezet (vagy személy) kapacitására támaszkodva is megfelelhetnek a Kbt. 65. § (7) bekezdésében előírtak szerint. AK egyenértékű jogosultságokat is elfogad és ajánlatkérő a 266/2013. (VII.11.) Korm. rendeletben előírt vonatkozó végzettségekkel/képzettségekkel egyenértékű végzettséget /képzettséget is elfogad.

A két részes eljárásra tekintettel AK felhívja AT-k figyelmét a 321/2015. (X. 30.) Korm. rendelet 1. § (8) bekezdésére miszerint részekre történő ajánlattétel esetén nem kérhető a gazdasági szereplőtől olyan nyilatkozat vagy igazolás benyújtása, amelyet ugyanazon közbeszerzési eljárás valamely része tekintetében a gazdasági szereplő már benyújtott. Ebben az esetben a gazdasági szereplő nyilatkozik arról, hogy mely rész tekintetében benyújtott nyilatkozatot vagy igazolást kéri figyelembe venni a bírálat során.

III.1.5) Fenntartott szerződésekre vonatkozó információk

A szerződés védett műhelyek és olyan gazdasági szereplők számára fenntartott, amelyek célja a fogyasztékkal élő vagy hátrányos helyzetű személyek társadalmi és szakmai integrációja Nem

A szerződés teljesítése védett munkahely-teremtési programok keretében történik: Nem

A szerződés a Kbt. 114. § (11) bekezdése szerint fenntartott Nem

III.1.6) A szerződés biztosítékai:

Az 1. és 2. rész esetén egységesen, kivéve ahol külön megadásra kerül részenként:

A Ptk. Hatodik Könyv XXVI. Fejezet szerinti biztosítékok:

a.) Szerződésszegési kötbér, amely áll késedelmi és hibás teljesítési kötbérből:

A szerződésben meghatározott kötbérterhes teljesítési rész és véghatáridő késedelmes teljesítése esetén a nyertes ajánlattevőt minden késedelmes nap után a teljes nettó vállalkozási díjára vetített naptári naponkénti 0,5 % kötbér terheli. A késedelmi kötbér abban az esetben érvényesíthető, ha a nyertes ajánlattevő olyan okból esik késedelembe, amelyért felelős. AK hibás teljesítés esetén ha a hiba természeténél, jellegénél fogva javítható, korrigálható akkor a hiba bejelentésétől a hiba az AK által elismert kijavításának időpontjáig késedelmi kötbér alkalmazására jogosult, és a nyertes ajánlattevő minden hibás teljesítéssel érintett nap után a teljes nettó vállalkozási díjára vetített naptári naponkénti 0,5 % késedelmi kötbér terheli (a hibátlan teljesítés késedelme). Amennyiben a hibás teljesítés annak természete/jellege okán fogalmilag nem javítható, korrigálható, akkor a hibás teljesítéssel érintett munkarész értékének 15 %-a a hibás teljesítési kötbér mértéke/ hibás teljesítési alkalom (de minimum nettó 100.000,-Ft/hibás teljesítési alkalom) mértékű hibás teljesítési kötbér terheli a nyertes ajánlattevőt.

A fentiek szerinti szerződésszegési kötbérek maximális mértéke a nettó vállalkozási díj 20 %-a.

b) Meghiúsulási kötbér: A meghiúsulási kötbér a nettó vállalkozási díj 30%-a. Ha a teljesítés olyan okból, melyért nyertes ajánlattevő felelős meghiúsul, nyertes ajánlattevő a teljes nettó vállalkozási díj 30 %-ának megfelelő meghiúsulási kötbér fizetésére köteles.

c) Jótállási biztosíték: mértéke az ajánlatkérő által az átadás-átvétel keretében igazolt tényleges nettó vállalkozási díj 3%-a, formája a Kbt. 134.§(6) bekezdés a) pontja szerint. AK előírja, hogy a biztosítékok az ajánlattevőként szerződő fél választása szerint nyújthatóak óvadékként az előírt pénzüsszegnek az ajánlatkérőként szerződő fél fizetési számlájára történő befizetésével, átutalásával, pénzügyi intézmény vagy biztosító által vállalt garancia vagy készfizető kezesség biztosításával, vagy biztosítási szerződés alapján kiállított - készfizető kezességvállalást tartalmazó - kötelezvényvel.

d.) Teljesítési biztosíték: Nem kerül alkalmazásra.

e) Jótállás időtartama: 36 hónap.

f) Előleg -visszafizetési biztosíték a Kbt. 134.§(6) bek. a) pontja szerinti biztosítéki formák valamelyikén. Igényelhető összege a szerződésben rögzített nettó ellenszolgáltatás összegének 45 %-a, ebből 20%-os részre kér előleg-visszafizetési biztosítékot ajánlatkérő, a 25%-os részre nem kér biztosítékot.

III.1.7) Az ellenszolgáltatás teljesítésének feltételei és / vagy hivatkozás a vonatkozó jogszabályi rendelkezésekre:

Mindkét rész esetén:

Ajánlatkérő tartalékkeretet nem alkalmaz és hivatkozik a Kbt. 27/A §-ra.

Előleg: a Kbt. 135. § (8) bek.-e alapján a - tartalékkeret és általános forgalmi adó nélkül számított - teljes nettó ellenszolgáltatás maximum 45 %-ának megfelelő mértékű. Előlegre az ÁFA felszámítása az ÁFA törvény rendelkezési szerint történik. A nyertes AT előlegszámlát köteles kiállítani a banki úton átutalt előlegről a jogszabályi rendelkezéseknek megfelelően. Előleg elszámolása: a végszámlában.

Előleg visszafizetési biztosíték: Ajánlatkérő a teljes nettó ellenszolgáltatás maximum 45 %-ának megfelelő összegű előleg igénylését teszi lehetővé a Kbt. 135.§(8) bekezdése alapján. Az előleg-visszafizetési biztosíték szolgáltatásának kötelezettségét a Kbt. 134.§(6) bek. a) pontja szerinti biztosítéki formák valamelyikén kell teljesíteni, a 45%-os előlegből 25 %-os részre nem kér biztosítékot ajánlatkérő az e feletti 20 %-os része igen. Az előleg-visszafizetési biztosíték szolgáltatásának határideje az előleg igénylő

dokumentum benyújtásának időpontja. Az előleg igényelhető, de igénybevétele nem kötelező és az előírt maximum mértékű előlegtől kisebb mértékben is igényelhető.

Finanszírozás: TOP_PLUSZ-2.1.1-21-FE1-2022-00024 számú TSZ által biztosított támogatás és adott esetben önerő. Finanszírozás formája: Utófinanszírozás, támogatási arány az elszámolható költségek tekintetében :100 %.

Benyújtható: az előlegszámlán túl 1 db végszámla .

Előleg elszámolása a végszámlában.

Végszámla 100 %-os készülségnél, mértéke a nettó vállalkozási díj 100 %-a.

Számlabenyújtásra a végszámla esetén az igazolt teljesítés alapján

kerülhet sor, a teljesítési igazolás kiállítását követően. A beruházás nem építéshatósági engedélyköteles és nem tartozik a fordított Áfa fizetés hatálya alá, a benyújtásra kerülő végszámla bruttó összeget kell tartalmazni.

Az ajánlattétel, az elszámolás, számlázás és a kifizetés pénzneme a forint (Ft), a szerződés egyösszegű átalánydíjas szerződés. A Kbt. 50. § (2) bekezdés i) pontja alapján ajánlatkérő tájékoztatja a gazdasági szereplőket, hogy az ellenszolgáltatás teljesítésére az alábbi főbb jogszabályi feltételek vonatkoznak:

-256/2021. (V. 18.) Korm. rendelet

-Kbt. 135. § (1),(3), (5), (6),(7),(8)

-Ptk. 6:130. § (1)-(2) (ha AV igénybevétele nem kerül sor),

-322/2015. (X. 30.) Kr. 32/A. § (AV igénybevétele esetén),

-322/2015. (X. 30.) Kr. 30-32. §,

-2011. évi CXCV. törvény,

-2007. évi CXXVII. törvény az általános forgalmi adóról

-368/2011. (XII. 31.) Korm. rendelet az államháztartásról szóló törvény végrehajtásáról

- 2000. évi C. törvény a számvitelről.

Részletes fizetési feltételek a szerződéstervezetekben.

III.1.8) A nyertes közös ajánlattevők által létrehozandó gazdálkodó szervezet:

Az ajánlatkérő a Kbt.35.§(9) bekezdésére való hivatkozással rögzíti, hogy a szerződés teljesítése érdekében nem követeli meg és nem is teszi lehetővé gazdálkodó szervezet létrehozását (projektársaság).

III.2) A szerződéssel kapcsolatos feltételek

III.2) A szerződéssel kapcsolatos feltételek

III.2.1) Meghatározott szakmára (képzettségre) vonatkozó információk (csak szolgáltatásmegrendelés esetében)

A szolgáltatás teljesítése egy meghatározott szakmához (képzettséghez) van kötve

Nem

III.2.2) A szerződés teljesítésével kapcsolatos feltételek:

Minősített ajánlattevők tájékoztatása: A 321/2015. (X. 30.) Korm. rendelet 30. § (4) bekezdése alapján ajánlatkérő felhívja a figyelmet, hogy ajánlatkérő a 321/2015. (X. 30.) Korm. rendelet 28.§ (3) bekezdése alapján meghatározott minősítési szempontokhoz képest szigorúbban állapítja meg az ajánlattevő műszaki, illetve szakmai alkalmasságának feltételeit és igazolását. A szigorúbban meghatározott alkalmassági követelmények:Valamennyi rész valamennyi alkalmassági követelménye, így az M1., M.2. Kbt. 65. § (1) bekezdés c) pont.

III.2.3) A szerződés teljesítésében közreműködő személyekkel kapcsolatos információ

Az ajánlattevőknek közölniük kell a szerződés teljesítésében közreműködő személyek nevét és szakképzettségét

Igen

IV.1) Meghatározás

IV. szakasz: Eljárás

IV.1) Meghatározás

IV.1.1) Az eljárás fajtája

Nyílt eljárás

Igen

Gyorsított eljárás

Nem

Meghívásos eljárás	Nem
Tárgyalásos eljárás	Nem
Versenypárbeszéd	Nem
Innovációs partnerség	Nem
IV.1.2) Keretmegállapodásra vagy dinamikus beszerzési rendszerre vonatkozó információk	
A hirdetmény keretmegállapodás megkötésére irányul	Nem
Keretmegállapodás egy ajánlattevővel	
Keretmegállapodás több ajánlattevővel	
A hirdetmény dinamikus beszerzési rendszer létrehozására irányul	Nem
A dinamikus beszerzési rendszert további beszerzők is alkalmazhatják	Nem
IV.1.3) A megoldások, illetve ajánlatok számának a tárgyalásos eljárás vagy a versenypárbeszéd során történő csökkentésére irányuló információ	
Több fordulóban lebonyolítandó tárgyalások igénybe vétele annak érdekében, hogy fokozatosan csökkentsék a megvitatandó megoldások, illetve a megtárgyalandó ajánlatok számát.	
IV.1.4) Információ a tárgyalásról (klasszikus ajánlatkérők esetében; kizárólag tárgyalásos eljárás esetében)	
Ajánlatkérő fenntartja a jogot arra, hogy a szerződést az eredeti ajánlat alapján, tárgyalások lefolytatása nélkül ítélje oda.	
IV.1.5) Elektronikus árlejtésre vonatkozó információk	
Elektronikus árlejtést fognak alkalmazni	Nem

IV.2) Adminisztratív információk

IV.2) Adminisztratív információk

IV.2.1) Az adott eljárásra vonatkozó korábbi közzététel

A hirdetmény száma a Közbeszerzési Értesítőben:

(Ké-szám/évszám)

IV.2.2) Ajánlattételi, részvételi vagy regisztrációs kérelem benyújtási határidő

Dátum, helyi idő: 2023.10.20 11:00 óra/perc

IV.2.3) Az ajánlattételi vagy részvételi felhívás kiválasztott jelentkezők részére történő megküldésének tervezett napja (részvételi felhívás esetében)

Dátum:

IV.2.4) Azok a nyelvek, amelyeken az ajánlatok vagy részvételi jelentkezések benyújthatók:

HU

IV.2.5) Az ajánlati kötöttség minimális időtartama: (ajánlati felhívás esetében)

Az ajánlati kötöttség végső dátuma:

vagy Az időtartam hónapban: vagy napban: 60 (az ajánlattételi határidő lejártától számítva)

IV.2.6) Az ajánlatok vagy részvételi jelentkezések felbontásának feltételei

Dátum, helyi idő: 2023.10.20 13:00 óra/perc

Hely: www.ekr.gov.hu

Információk a jogosultakról és a bontási eljárásról:

AK Hiv. a 424/2017. (XII. 19.) Korm. rendelet 15.§-ra és a Kbt.68.§-ra. Az ajánlatokat tartalmazó iratok felbontását az EKR az ajánlattételi határidő lejártát követően, 2 órával később kezdi meg. Az ajánlatnak az ajánlattételi határidő lejártának időpontjáig kell

elektronikusan beérkeznie. A beérkezés időpontjáról az EKR visszaigazolást küld.

VI.1-3) Kiegészítő információk

VI. szakasz: Kiegészítő információk

VI.1) A közbeszerzés ismétlődő jellegére vonatkozó információk

A közbeszerzés ismétlődő jellegű: Nem

VI.2) Információ az elektronikus munkafolyamatokról

A megrendelés elektronikus úton történik: Nem

Elektronikusan benyújtott számlákat elfogadnak: Igen

A fizetés elektronikus úton történik: Igen

VI.3) További információk:

VI.3.1) Feltételes közbeszerzés

Ajánlatkérő felhívja a gazdasági szereplők figyelmét, hogy az eljárást eredménytelenné nyilváníthatja, ha valamely meghatározott, ellenőrzési körén kívül eső, bizonytalan jövőbeli esemény az ajánlattételi, illetve részvételi határidő lejártát követően következik be. Nem

Ajánlatkérő ellenőrzési körén kívül eső, bizonytalan jövőbeli esemény meghatározása:

VI.3.2) Az ajánlati biztosíték (ajánlati felhívás esetében)

Az eljárásban való részvétel ajánlati biztosíték adásához kötött: Nem

VI.3.3) Konzultációra vonatkozó információk

Kiegészítő tájékoztatást ajánlatkérő konzultáció formájában is megadja. Nem

VI.3.4) Ajánlat érvénytelenségére vonatkozó összeg ár vagy költség esetében

Ajánlatkérő az alábbi értéket meghaladó árat vagy költséget tartalmazó ajánlatot a bírálókat során érvénytelenné nyilvánítja

Rész száma:	1 - Építészeti kivitelezési munkák	Érték ÁFA nélkül:	39 370 080	Pénznem:	HUF
-------------	---------------------------------------	-------------------	------------	----------	-----

Rész száma:	2 - Gépészeti kivitelezési munkák	Érték ÁFA nélkül:	20 551 181	Pénznem:	HUF
-------------	--------------------------------------	-------------------	------------	----------	-----

VI.3.5) Az ajánlatok értékelési szempontok szerinti tartalmi elemeinek értékelése során adható pontszám:

0 10

VI.3.6) A módszer(ek) meghatározása, amellyel a VI.3.5) pont szerinti pontszámok közötti pontszámot megadásra kerül:

Ajánlati ár fordított arányosítás, szakemberek tapasztalata ért. részszerpontok esetén egyenes arányosítás, (KH ért. útmutató KÉ. 2020. évi 60. szám; 2020. március 25.)

VI.3.7) Életciklusköltség-számítási módszer alkalmazására vonatkozó információ

Ajánlatkérő az áru, szolgáltatás vagy építési beruházás értékeléskor figyelembe vett költségét életciklusköltség-számítási módszer alkalmazásával határozza meg. Nem

VI.3.8) A bírálatra vonatkozó további információk

Az ajánlatkérő előírja a kizáró okok, az alkalmassági követelmények, valamint a Kbt. 82. § (5) bekezdése szerinti objektív kritériumok tekintetében a közbeszerzési dokumentumokban meghatározott igazolásoknak a részvételi Igen

jelentkezésben vagy az ajánlatban történő benyújtását.

VI.3.9) További információk:

1. A közös AT-nek együttm. megállapodást kell kötni és egyetemleges felelősséget vállalni.
2. Irányadó jog: 2015. évi CXLI. tv. , annak végrehajtási rendeletei, és a 2013. évi V. törvény (Ptk.) . Az ajánlat összeállításával kapcsolatos valamennyi költség az AT-t terheli, ajánlati biztosíték nincs kikötve.
3. Üzleti titok: a Kbt. 44. § előírásai szerint, EKR űrlap felhasználásával nyilatkozat csatolandó, nemleges tartalom esetén is azaz ha nem tartalmaz üzleti titkot az ajánlat .
4. Kötelező biztosítást szerződést kötni vagy kiterjeszteni 1.rész esetén legalább 18 millió,- Ft/év és 3 millió Ft/kár, a 2. rész esetén legalább 35 millió,- Ft/év és 5 millió Ft/kár értékben . Az előírt biztosítás meglétének igazolási határideje :A szerződéskötésig kell benyújtani az igazolást, melynek elmaradása a szerződéskötéstől való visszalépést jelenti. A részletes feltételeket a szerződéstervezetek tartalmazzák.
5. AK alkalmazza a Kbt. 75. § (2) bekezdés e) pontja szerinti eredménytelenségi okot.
6. Kieg. táj. észszerű időben mely ajánlattételi határidő lejártát megelőző 2. nap.
7. A 321/2015. (X. 30.) Korm. rendelet 46. §-a alapján valamennyi műszaki megnevezés mellett a „vagy azzal egyenértékű” kifejezést is érteni kell, ha illet kíván megajánlani AT - a szakmai ajánlatában köteles benyújtani az egyenértékűség alátámasztására szolgáló dokumentum(ka)t.
8. Az ajánlatok értékelése: Legjobb ár-érték arány. (részl. a KD-ban): 0-10 pont .Az ajánlati ár: legalacsonyabb nettó ajánlati árat tartalmazó ajánlat a 10 pontot kapja. A többiek ehhez viszonyítva, a fordított arányosítás módszerével kapják a pontszámot. Szakember szakmai tapasztalata esetén egyenes arányosítás . Minden részzempont esetén K.H. értékelési útmutatója (KÉ. 2020. évi 60. szám; 2020. március 25.)
9. Az ajánlat része a szakmai ajánlat, mely a beárzott költségvetésből áll amely hiánya az ajánlat érvénytelenségét vonja maga után. AK felhívja AT-k figyelmét, hogy az értékelési részzempontokra bemutatni kívánt szakemberek nevét az ajánlattételi határidőre benyújtásra kerülő ajánlatban kötelező feltüntetni, hiánypótlására nincs lehetőség, így annak elmulasztása a Kbt. 71. § (8) bekezdés b) pontjára figyelemmel az ajánlat érvénytelenségét eredményezi.
10. AT=ajánlattevő, AK= ajánlatkérő, KD=közbeszerzési dokumentumok. KT: képviselő testület ,KD: közbeszerzési dokumentumok , AF: ajánlati felhívás .
11. Hiánypótlás elrendelése az ajánlatban korábban nem szereplő , hiánypótlás keretében bevont új gazdasági szereplő esetében: Nem
12. Az eljárást a 424/2017. (XII.19.) Korm. rendelet (EKRR.) alapján létrehozott EKR felületén folytatja le, minden kommunikáció az EKR-ben zajlik azonban a Kbt. 41/C. § (1) (4) bekezdés szerinti esetekben, ha nincs lehetőség az EKR-ben történő kommunikációra, úgy az alábbi elérhetőség is használható : e-mail:jogio1@gressing.hu, fax: +36 22 435 502
13. AK konzultációt nem szervez. AK szervezett helyszíni bejárást tart. Időpontja és a gyülekező helyszíne :2023. október 12. napja 10 óra .Cím: 8156 Kisláng, Fő utca 75.Kiegészítő tájékoztatás a helyszínen nem kérhető, arra az EKR felületen keresztül van lehetősége AT-nek és a választ is ott adja meg AK.
14. AK nem teszi lehetővé és nem is követeli meg projektársaság létrehozását sem önálló sem közös AT-k esetén.
15. Eljárásba bevont felelős akkreditált közbeszerzési szaktanácsadó: Dr. Papp Annamária (lajstromszáma 00986)
16. Az ajánlatban valamennyi a közbeszerzési dokumentumok részeként ajánlattevők rendelkezésére bocsájtott EKR űrlapot ki kell tölteni és be kell nyújtani, a nemleges tartalmú nyilatkozatokat is meg kell tenni.
17. AK előírja, hogy az ajánlatban meg kell jelölni:
 - a) a közbeszerzésnek azt a részét (részeit), amelynek teljesítéséhez az ajánlattevő (részvételre jelentkező) alvállalkozót kíván igénybe venni,
 - b) az ezen részek tekintetében igénybe venni kívánt és az ajánlat vagy a részvételi jelentkezés benyújtásakor már ismert alvállalkozókat, valamint az ajánlattevői teljesítésen belül az alvállalkozói teljesítés tervezett százalékos arányát.
18. AK alkalmazza a Kbt. 81.§(5) bek. szerinti fordított értékelés-bírálat módszerét és az értékelési részzempontokra tekintettel a legkedvezőbb ajánlat bírálatát végzi el.
19. AT ajánlata részeként , köteles arra vonatkozóan nyilatkozatot benyújtani, hogy nyertessége esetén az ajánlattétel időpontjában kamarai nyilvántartásban nem szereplő M.2. alkalmassági követelmény igazolására bemutatott adott szakember kamarai nyilvántartásba vételéről gondoskodik és tudomásul veszi, hogy a nyilvántartásba vétel elmaradása a szerződéskötéstől való visszalépést jelenti a Kbt. 131. § (4) bekezdés alapján.
20. Az eljárás és ajánlattétel kizárólagos nyelve a magyar.
21. Az aláírási jogosultságot igazolni kell az ajánlatban, az ellenőrzése céljából benyújtandó dokumentumok körét a közbeszerzési dokumentáció 1.12.10. pontja részletezi.
22. AK felhívja AT-k figyelmét , hogy az eljárás 2. része tekintetében amennyiben a vállalkozási szerződés hatályba lép és a munkaterület átadásra kerül 2023.10.27. napját megelőzően , akkor a kivitelezés munkálatokat 2023.10.27. – 2023.11.20. között kell teljesíteni mely 25 nap , munka végezhető hétköznap: órától 07.00-17.00 óráig, hétvégén: 07.00-17.00 óráig mivel az épületben iskola üzemel és az őszi szünet idején a tanulók nem tartozkódnak az épületben . Amennyiben a vállalkozási szerződés nem lép hatályba és /vagy a munkaterület átadásra nem kerül sor 2023.10.27. napját megelőzően, akkor a kivitelezési munkákat a munkaterület átadásától számított 25 napon belül kell teljesíteni.

VI.4) E hirdetmény feladásának dátuma

VI.4) E hirdetmény feladásának dátuma:

(A rendszer automatikusan tölti)

Az európai unió, a Kbt., annak végrehajtási rendeletei és más alkalmazandó jog

előírásainak történő megfelelés biztosítása az ajánlatkérő felelősége.

**VÁLLALKOZÁSI SZERZŐDÉS
(TERVEZET)**

amely létrejött egyrészről

Név: Kisláng Község Önkormányzata

Székhely: 8156 Kisláng, Fő u. 63

Képviselője: Rumpler Tibor polgármester

Adószáma: 15727402-2-07

ÁHTI: 737005

Naplóügylet-jel (NÜJ): 710956824

A projekt számlaszáma és számlavezető neve : 10029008-00341888-02020028 Magyar

Államkincstár

Telefon: +36 22 435-502

Telefax: +36 22435502

E-mail cím: hivatal@kislang.hu

Támogatói okirat száma: TOP_PLUSZ-2.1.1-21-FE1-2022-00024

mint **megrendelő** (a továbbiakban: **Megrendelő**),

másrészről

Név :

Székhely:

Levelezési cím:

Képviseli:

Számlavezető pénzügyintézet:

Számlaszám:

Adószám:

Cégjegyzék szám:

MKIK nyilvántartási szám:

Telefonszám:

Telefax szám:

Email cím:

mint **vállalkozó** (továbbiakban: **Vállalkozó**), együttes említésük esetén Felek között az alábbi helyen és napon, az alábbi feltételek szerint:

Előzmények:

Megrendelő **Energetikai korszerűsítés Kislángon** címmel a közbeszerzésekről szóló 2015. évi CXLIII. tv. (a továbbiakban: Kbt.) **Harmadik rész 112. § (1) bekezdés b) pontja szerinti** közbeszerzési eljárást folytatott le építési beruházás tárgyban **EKR001047022023** szám alatt a Kislángi Vadócz Pál Művelődési Ház, Könyvtár és Faluház komplex energetikai korszerűsítése céljából , az ajánlati felhívásban és a további közbeszerzési dokumentumokban foglaltak szerint, melynek során a **2. rész Gépészeti kivitelezési munkák** tekintetében(cég neve) mint a legjobb ár-érték arányt tartalmazó ajánlatot benyújtó ajánlattevő került kihirdetésre nyertes ajánlattevőként, és ennek eredményeképpen létrejött az alábbi vállalkozási szerződés.

A hivatkozott közbeszerzési eljárás megindításának időpontja: 2023.....hó.....nap.

1) **A szerződés tárgya:**

Megrendelő megrendeli, Vállalkozó elvállalja a **Energetikai korszerűsítés Kislángon - 2. rész Gépészeti kivitelezési munkák** tárgyú építési feladat elvégzését, az Ajánlati felhívás (továbbiakban Felhívás), valamint a további közbeszerzési dokumentumokban (a továbbiakban: Dokumentáció vagy KD), illetve a Vállalkozó ajánlata (továbbiakban: Ajánlat) szerint. A Felek rögzítik, hogy az említett dokumentumok a jelen szerződés elválaszthatatlan, szerves részét képezik és a Felekre nézve kötelező érvényűek (azok fizikai értelemben jelen szerződéshez nem kerülnek csatolásra).

A jelen szerződésben nem érintett kérdésekben – amennyiben azokra vonatkozóan a felsorolt dokumentumok tartalmazznak rendelkezéseket – a felsorolt dokumentumokban foglaltak érvényesülnek.

2) **A vállalkozási díj összege:**

Vállalkozó a jelen szerződés szerinti feladatai ellenértékéért az alábbi vállalkozási díjra jogosult:

A vállalkozási egyösszegű átalánydíj összege:

Nettó összesen:Ft

Felek kijelentik, hogy a jelen szerződés szerinti kivitelezési tevékenység a fordított Áfa adózás hatálya alá nem tartozik.

A vállalkozási díj tartalmazza a jelen szerződés és mellékleteiben szereplő műszaki dokumentumok figyelembevételével kitöltött árazott költségvetésben szereplő beárazott munka közbeszerzési dokumentumok szerinti megvalósításának ellenértékét, egyösszegű átalányáron elszámolva, figyelembe véve a vonatkozó jogszabályi és általános szakmai előírásokat is. A díjat a Vállalkozó a feladat és a műszaki tartalom , valamint a helyszín ismeretében határozta meg és fogadta el a megrendelést. Vállalkozó kijelenti, hogy a vállalása a tárgyban meghatározott feladatokra teljes körű, és tartalmaz minden olyan munkát, közvetett és közvetlen költséget, amely a tárgyban szereplő feladatok komplett megvalósításához szükséges (függetlenül attól, hogy a jelen szerződésben, illetve mellékleteiben esetleg nem, vagy rövidítetten szerepel, illetve nincs részletezve). Vállalkozó tudomásul veszi, hogy ha ajánlattétel során elmulasztotta az építési terület megismerését, arra utólag nem hivatkozhat, hogy az építési terület valamely körülményével nem volt tisztában az ajánlata benyújtásakor.

A Vállalkozó a vállalkozási díjon kívül a szerződés teljesítése során a szerződés szerinti műszaki tartalom megvalósításáért Megrendelő felé semmilyen más jogcímen nem jogosult költséget elszámolni.

A szerződésben meghatározott munkának a műszaki dokumentumoktól részben eltérő tartalommal való elvégzése esetén sem térhetnek át a Felek a tételes elszámolásra. A költségvetésből hiányzó, de a műszaki leírásokban , felhívásban , tervekben, engedélyben

vagy ezek valamelyikében szereplő többletmunka elszámolására a Vállalkozó nem jogosult. Az esetleges termódosításból adódó, vagy műszaki szükségességből felmerülő pótmunkákat és előre nem látott többletmunkákat (a továbbiakban együttesen: pótlólagos munkák) a Vállalkozó kizárólag abban az esetben végezheti el, ha azt a Megrendelő írásban megrendeli, és ha fennállnak a Kbt. és Ptk. vonatkozó feltételei. A Vállalkozó viseli az anyagárak, munkadíjak, óradíjak, gépbérleti díjak stb. emelkedéséből eredő üzleti kockázatot, az abból eredő díjemelkedést nem háríthatja a Megrendelőre.

3) Fizetési feltételek:

A tárgyi kivitelezés a TOP_PLUSZ-2.1.1-21-FE1-2022-00024 számú projekt keretében biztosított pénzügyi forrásából valósul meg. A pályázat keretében elszámolható költségek tekintetében a támogatás intenzitása 100%. Finanszírozás formája: utófinanszírozás.

Vállalkozó kérheti a Kbt. 135. § (7)-(8) bekezdés alapján a szerződésben foglalt – tartalékkeret és Áfa nélkül számított – teljes ellenszolgáltatás **legfeljebb 45%-ának** megfelelő összeg előlegként történő kifizetését. Előleg igénylése esetén az előleget a Vállalkozó **a végszámlában** köteles elszámolni úgy, hogy a folyósított előleg összege a végszámla ellenértékébe beszámításra (levonásra) kerül. **A nettó mértékben meghatározott előlegre az Áfa felszámítása és számlázása az Áfa törvény rendelkezési szerint történik.** A Vállalkozó köteles a folyósított előlegről előlegről kiállítani, és azt a Megrendelő részére megküldeni az ÁFA törvény szerinti határidő betartásával. Az előleg fizetési határideje: az építési munkaterület átadását követő 15 napon belül. A vállalkozói előlegigénylést a teljes igényelt előleg összegére (*teljes ellenszolgáltatás legfeljebb 45 %-ának megfelelő*) a szerződés hatálybalépését követően de legkésőbb az építési munkaterület átadása napján kéri Megrendelő benyújtani annak érdekében, hogy a fentebb rögzített 15 napos fizetési határidőt be tudja tartani. Az előleg igénybevétele lehetséges de nem kötelező. Az előleg összegére részben kér előlegvisszafizetési biztosítékot Megrendelő, a 45%-os előlegből 25 %-os részre nem kér biztosítékot Megrendelő az e feletti 20 %-os része igen. Az előleg-visszafizetési biztosíték szolgáltatásának határideje az előleg igénylő dokumentum benyújtásának időpontja. Az előleg-visszafizetési biztosíték szolgáltatásának kötelezettségét a Kbt. 134.§(6) bek. a) pontja szerinti biztosítéki formák valamelyikén kell teljesíteni. Az előleg igényelhető, de igénybevétele nem kötelező és az előírt maximum mértékű előlegtől kisebb mértékben is igényelhető. Az előleg összegéről előlegről köteles kiállítani Vállalkozó az Áfa törvény és a NAV útmutatása szerint.

Amennyiben az előleg nem kerül visszafizetésre felmondás esetén a felmondást vagy a szerződés egyéb okból történő megszűnésének időpontját megelőzően, vagy a szerződés lehetetlenülését okozó vis maior esetén az esemény bekövetkezését megelőzően, akkor az előleg teljes hátralevő részének visszafizetése azonnal esedékessé válik, és az aktuális számlából kell levonni, illetve ha az nem lehetséges, azzal el kell számolni, beleértve a beszámítás lehetőségét is, és indokolt esetben Megrendelő részére haladéktalanul, de maximum 3 banki napon belül vissza kell téríteni.

Vállalkozó a teljesítés során teljesítési igazolás alapján 1 db végszámla benyújtására jogosult az alábbiak szerint:

Végszámla 100 %-os készülségnél, mértéke a nettó vállalkozási díj 100 %-a.

A vég számla a műszaki átadás-átvételi eljárás jegyzőkönyvben igazolt sikeres lezárását követően, a Megrendelő és műszaki ellenőre által közösen kiadott, a hiba és hiánymentes teljesítést igazoló teljesítésigazolás kiállítását követően állítható ki, ami magában foglalja azt, hogy a műszaki átadás-átvétel során feltárt hibák és hiányosságok kijavítása/pótlása előtt vég számla nem állítható ki.

A teljesítési igazolás kiállítása a teljesítés időpontjától számítva olyan határidővel történik (maximum 6 nap), hogy a számla kiállítására irányadó határidőben a számlát a Vállalkozó ki tudja állítani az Áfa törvény rendelkezései szerint.

Vállalkozó köteles a vég számla mellett a tételes költségvetés szerinti számlarészletezőn bemutatni a teljesítést az ajánlata részeként benyújtott árazott költségvetés figyelembevételével. Amennyiben közös ajánlattevőként kerül teljesítésre a vállalkozási szerződés, akkor minden ajánlattevő (Vállalkozó) a saját maga által teljesített munkák tekintetében nyújtja be a számláját Megrendelőnek a felek együttműködési megállapodásában (konzorciumi szerződés) foglaltak betartásával. A vég számla fogalma alatt nem egyetlen darab számviteli bizonylat értendő hanem számlabenyújtási alkalom, mert ha közös ajánlattevői teljesítés van előfordulhat, hogy több vállalkozó együttesen teljesítette az adott műszaki készültségi fokot, és mindenki a maga részesedését számlázza le Megrendelő részére, mely szabály az előleg igénylésére is alkalmazandó, közös ajánlattevői teljesítés esetén minden Vállalkozó a rá jutó vállalkozási díjhoz arányosan igényelheti az előleget.

Vállalkozó jelen szerződésbe foglaltan nyilatkozik arról, hogy az alvállalkozói teljesítések elmaradásával vagy hibás teljesítésével kapcsolatos igényeinek biztosítékként legfeljebb a szerződés szerinti, áfa nélkül számított ellenszolgáltatás 10-10%-át elérő biztosítékot kötött ki az alvállalkozóival kötött szerződésben a 322/2015. (X. 30.) Korm. rendelet 27.§(2) bekezdésével összhangban.

Megrendelő alkalmazza a Kbt. 135. § (1) bekezdését a teljesítési igazolások kiállítására. Az igazolt teljesítés ellenszolgáltatásának kifizetése a Ptk. 6:130. § (1)-(2) bekezdése szerinti 30 napos fizetési határidővel történik, banki átutalással Amennyiben Vállalkozó a teljesítéshez alvállalkozót vesz igénybe, a Ptk. 6:130. § (1)-(2) bekezdésétől eltérően a 322/2015. (X.30.) Korm. rendelet 32/A. § alkalmazandó a kifizetés során. A szerződésben meghatározott fizetési határidő kezdő napja az a nap, amelyen a számla valamennyi melléklete a Megrendelő részére átadásra került. A szerződés, elszámolás, számlázás és a kifizetés pénzneme a forint (HUF).

A fizetési feltételek kapcsán irányadó további jogszabályok:

- 2007. évi CXXVII. törvény az általános forgalmi adóról,
- 2000. évi C. törvény a számvitelről,
- 256/2021. (V. 18.) Korm. rendelet a 2021–2027 programozási időszakban az egyes európai uniós alapokból származó támogatások felhasználásának rendjéről

A Vállalkozó az általa kiállított számlát három példányban a Megrendelő képviselőjének küldi meg (adja át), vagy a papír alapú számla helyett Megrendelő köteles fogadni és

feldolgozni az olyan elektronikus számlákat, amelyek megfelelnek a vonatkozó európai szabványnak (EN 16931-1:2017), valamint az e szabványhoz az Európai Unió Hivatalos Lapjában közzétett szintaxislistának, ekörben Megrendelő hivatkozik a Kbt. 27/A §-ra valamint fizetési feltételek tekintetében hivatkozik a 135. §(1),(3) , (5), (6),(7),(8), (10)-(11) bekezdéseire . A Vállalkozó által kiállított számlát a Megrendelő ezzel felhatalmazott képviselője – a Vállalkozó teljesítésének jelen szerződésnek megfelelő műszaki tartalom és a vonatkozó jogszabályi-hatósági előírásoknak való megfelelése esetén – leigazolja.

Megrendelő a Kbt. 43.§ (2) bek. e) pontja alapján köteles az EKR-ben közzétenni szerződés teljesítésébe bevont alvállalkozóval összefüggő következő adatokat, melyhez Vállalkozó mint nyertes ajánlattevő köteles adatot szolgáltatni olyan határidővel, hogy Megrendelő a rá vonatkozó közzétételi kötelezettségnek a vonatkozó határidő lejártá előtt eleget tudjon tenni:

ea) az alvállalkozó megnevezését, adószámát, a közbeszerzésnek azt a részét, amelynek teljesítéséhez az alvállalkozót a Vállalkozó igénybe kívánja venni, az alvállalkozói teljesítés várható százalékos arányát a vállalkozói teljesítésen belül, valamint az ellenszolgáltatás alvállalkozói szerződésben meghatározott értékét az alvállalkozó Vállalkozó általi bejelentését követő harminc napon belül, továbbá

eb) az alvállalkozói teljesítés tényleges százalékos arányát a vállalkozói teljesítésen belül, az ellenszolgáltatás teljesítésének időpontját és a kifizetett ellenszolgáltatás értékét a Kbt. 43.§ (1) bekezdés c) pontja szerinti adatok rögzítésével egy időben.

Felek rögzítik, hogy a Kbt. 43.§ (1)-(2) bekezdés szerinti adatok közérdekből nyilvános adatok, azok nyilvánosságra hozatala üzleti titokra hivatkozással nem tagadható meg. Ettől eltérően amennyiben a felek az ajánlatot a szerződés mellékletévé teszik, az ajánlat nyilvánosságára a Kbt.44. § alkalmazandó.

4.) Vállalt teljesítési határidők és munkavégzés időbeli szervezésére vonatkozó kikötések:

Az Építési munkaterülettel érintett ingatlan helyrajzi száma és címe: Magyarország 8156 Kisláng Fő utca 77 . HRSZ.: 342

- a) Az Építési munkaterület átadásának időpontja: a szerződés hatályba lépését követően és attól számított maximum **10** napon belül. Munkaterület átadására csak hatályos vállalkozási szerződés alapján kerülhet sor. Építési terület csak egyben vehető át a munkavégzéssel érintett területre vonatkozóan. Az Építési napló megnyitása a munkaterület átadásakor történik.
- b) A munkaterület szerződés szerinti átadása esetén a szerződés tárgyát képező munka teljesítési határideje: a munkaterület átadásától számított **25 naptári nap de azzal a megkötéssel, hogy ha a jelen vállalkozási szerződés hatályba lép és a munkaterület átadásra kerül 2023.10.27. napját megelőzően , akkor a kivitelezés munkálatokat 2023.10.27. –2023.11.20. között kell teljesíteni mely 25 nap , munka végezhető hétköznapi: órától 07.00-17.00 óráig, hétvégén: 07.00-17.00 óráig** mivel az épületben iskola üzemel és az őszi szünet idején a tanulók nem tartózkodnak az épületben .

Amennyiben a jelen vállalkozási szerződés nem lép hatályba és /vagy a munkaterület átadásra nem kerül sor 2023.10.27. napját megelőzően, akkor a kivitelezési munkákat a munkaterület átadásától számított 25 napon belül kell teljesíteni, de azzal a kikötéssel, hogy nem iskolaszüneti napokon, azaz tanítási napokon a radiátor csere esetében a belső munkavégzés szakaszosan a Megrendelővel előre egyeztetetten lehetséges nem pedig egyszerre a teljes épületben, tekintettel arra, hogy az épületben lévő általános iskola üzemszerű működése a beruházás teljes időtartama alatt biztosított kell legyen.

Ha a teljesítési határidő nem munkanapon jár le akkor az azt követő első munkanapon kell lejártnak tekinteni. Megrendelő előteljesítést elfogad . A határidőt csak megalapozott és Megrendelő által elismert akadályoztatás, vagy elrendelt pótmunka módosíthatja, mely esetekben a Kbt. szerződésmódosításra vonatkozó rendelkezései az irányadóak.

Az átadás-átvételi eljárás javasolt időpontjáról Vállalkozó legalább 5 munkanappal köteles Megrendelőt értesíteni készre jelentés formájában, Megrendelő köteles Vállalkozó végátadását megelőző készre jelentése alapján az átadás-átvétel időpontját kitűzni. A Vállalkozó köteles a végátadás esetén a szükséges hatóságok kiértesítését elvégezni, és ott megjelenni. Határidőben teljesít a Vállalkozó, ha az átadás-átvétel a jelen pontban előírt teljesítési határidőn belül megkezdődik. A műszaki átadás-átvételi eljárás a Ptk. szabályai szerint történik, időtartama maximum 30 nap de azzal a kikötéssel, hogy átadás – átvétel időtartama alatt a fűtési rendszernek már üzemelnie kell , átadás – átvétel időtartama alatt csak kisebb javítások végezhetőek.

5.) Szerződéses biztosítékok:

Szerződésszegési kötbérek: Késedelmi és hibás teljesítési kötbér:

A jelen szerződésben meghatározott kötbérterhes teljesítési véghatáridő késedelmes teljesítése esetén a Vállalkozót minden késedelmes nap után a teljes nettó vállalkozási díjára vetített naptári naponkénti **0,5 % kötbér** terheli. A késedelmi kötbér abban az esetben érvényesíthető, ha a Vállalkozó olyan okból esik késedelembe, amelyért felelős.

Megrendelő hibás teljesítés esetén ha a hiba javítható, korrigálható akkor a hiba bejelentésétől a hiba Megrendelő által elismert kijavításának időpontjáig késedelmi kötbér alkalmazására jogosult, és a Vállalkozót minden hibás teljesítéssel érintett nap után a teljes nettó vállalkozási díjára vetített naptári naponkénti **0,5 %** késedelmi kötbér terheli (*a hibátlan teljesítés késedelme*). A Vállalkozó hibásan teljesít, ha a szolgáltatott dolog, illetve az általa végzett munkák minősége nem felel meg a teljesítéskor a jogszabályokban és e szerződésben meghatározott tulajdonságoknak, és rendeltetési célnak, vagy ha a szolgáltatott dologban a teljesítéskor nincsenek meg a jogszabályokban és a szerződésben meghatározott tulajdonságok, továbbá, ha a teljesítés során nem tartja be valamely, e szerződésben vállalt, vagy jogszabályban foglalt kötelezettségét.

Amennyiben a hibás teljesítés annak természete/jellege okán fogalmilag nem javítható, korrigálható , akkor a hibás teljesítéssel érintett munkarész értékének 15 %-a a hibás teljesítési kötbér mértéke/ hibás teljesítési alkalom de minimum nettó 100.000,-Ft/hibás teljesítési alkalom mértékű hibás teljesítési kötbér terheli a Vállalkozót .A minimum kötbért azaz nettó 100.000,-Ft/hibás teljesítési alkalom fizetendő abban az esetben is ha a hibás teljesítéssel érintett teljesítés értéke összegszerűen nem megállapítható.

A fentiek szerinti szerződésszegési kötbérek maximális mértéke a nettó vállalkozási díj 20 %-a.

Amennyiben a szerződésszegési kötbérek együttes összege meghaladja a maximális 20%-os mértéket, Megrendelő jogosult a szerződést rendkívüli felmondással megszüntetni és meghiúsulási kötbért érvényesíteni anélkül, hogy érdekmúlását bizonyítania kellene. Ebben az esetben a teljesítést olyan okból kell meghiúsultnak tekinteni, amelyért a Vállalkozó felelős, és Vállalkozó meghiúsulási kötbér fizetésére köteles.

Ezen esetben a meghiúsulási kötbér mellett késedelmi vagy hibás teljesítési kötbér nem kerül érvényesítésre, a meghiúsulási kötbér alkalmazása kizárja a teljesítés követelését.

Meghiúsulási kötbér :

Ha a teljesítés olyan okból, melyért Vállalkozó felelős meghiúsul, Vállalkozó a teljes nettó vállalkozási díj 30 %-ának megfelelő meghiúsulási kötbér fizetésére köteles.

Szerződő Felek rögzítik, hogy Vállalkozó kötbérfizetési kötelezettsége nem érinti a kötbéren felüli kártérítési kötelezettségét. Megrendelő számára kár lehet kifejezetten, de nem kizárólag, ha a Vállalkozó késedelme miatt a Megrendelő a támogatás összegével határidőben nem tud elszámolni, amely pénzügyi forrásvesztést eredményezhet. A Vállalkozó kizárólagosan felelős minden olyan kárért, melyet alkalmazottai, alvállalkozói, vagy egyéb teljesítési segédei a Megrendelőnek, az építetőnek, más alvállalkozóknak, illetve harmadik személynek okoztak. Vállalkozó az általa okozott károkat köteles közvetlenül rendezni, illetve a Megrendelőt mentesíteni minden kárigény követelés alól, amelyek az általa okozott károkkal kapcsolatban merültek fel. A Vállalkozó köteles megfizetni a Megrendelő számára minden olyan bírságot, hatósági díjat, egyéb költséget, amelyet a Megrendelőre a Vállalkozónak, illetve alvállalkozójának, szubalvállalkozójának (*alvállalkozó alvállalkozója*), egyéb teljesítési segédjének magatartása, vagy mulasztása miatt szabtak ki.

Kötbérek kifizetése:

Megrendelő a Kbt. 135. § (6) bekezdés szerint jogosult bármely kötbérvisszatérítést az általa a Vállalkozónak fizetendő összegbe beszámítani, úgy hogy a kötbér összege levonásra kerül legkésőbb a végszámlából. Amennyiben Megrendelőnek Vállalkozó nem teljesítése következtében nem keletkezik ellenérték-fizetési kötelezettsége vagy a Vállalkozót megillető ellenérték nem fedezi a kötbér teljes összegét, úgy Megrendelő Kötbér Értesítőt (kötbér felszólítás) küldhet a Vállalkozónak, aki annak kézhezvételétől számított 8 napon belül köteles a kötbért Megrendelő részére banki átutalás útján kifizetni.

Jótállási biztosíték:

A Vállalkozó a Szerződés alapján a jótállás körébe tartozó kötelezettségei teljesítésének biztosítására köteles jótállási biztosítékot nyújtani. A jótállási biztosíték mértéke a tartalékkeret és Áfa nélküli nettó vállalkozási díj 3 %-a. A Vállalkozó a jótállási biztosítékot a jótállási időszak kezdetekor köteles átadni a Megrendelőnek a Kbt.-ben foglaltak szerint .

Az óvadék formájában rendelkezésre bocsátott biztosíték visszafizetésének határideje a

jótállás időtartamának lejáratát követő 30. nap. Az okirati formában rendelkezésre bocsátott jótállási biztosítéknak a jótállási időszak lejáratát követő 30 napig kell érvényesnek lennie.

A Vállalkozó a jótállási biztosítékot – választása szerint – teljesítheti a Kbt. 134. § (6) bekezdés a) pontja szerinti biztosítéki formákkal.

A Vállalkozó által biztosítékként nyújtott garancia nyilatkozatnak tartalmaznia kell az alábbiakat:

- pontos hivatkozást a közbeszerzési eljárásra, a Szerződésre, a Szerződés tárgyára és magyar jog alkalmazására;
- azt, hogy a garancia a Vállalkozó Szerződésben foglalt kötelezettségei teljesítésének biztosítékául szolgál;
- a Megrendelő, mint kedvezményezett megjelölését;
- a garancia összegét,
- a garancia érvényességi idejét;
- azt, hogy a garancia feltétel nélküli és visszavonhatatlan;
- továbbá azt a nyilatkozatot, mely szerint a kedvezményezett első igénybejelentésére kifogás és vita, valamint a beszámítás joga nélkül a garancia összeghatáráig bármilyen összeget, vagy összegeket kifizetnek a kedvezményezettnek anélkül, hogy a követelés alapját, vagy indokát meg kellene jelölnie, vagy bizonyítania kellene.
- a Ptk. 6:435. § (3) bekezdése a garantőr teljesítését korlátozó és/vagy feltételhez kötő rendelkezések kifejezett kizárását.

A kezesi kötelezvénynek tartalmaznia kell az alábbiakat:

- pontos hivatkozást a közbeszerzési eljárásra, a Szerződésre, a Szerződés tárgyára magyar jog alkalmazására;
- azt, hogy a kezesi kötelezvény a Vállalkozó szerződésben foglalt kötelezettségei teljesítésének biztosítékául szolgál;
- a Megrendelő, mint kedvezményezett megjelölését;
- a kezesi kötelezvény összegét,
- a kezesi kötelezvény érvényességi idejét;
- azt, hogy a kezesi kötelezvény visszavonhatatlan;
- továbbá azt a nyilatkozatot, mely szerint a kedvezményezett első igénybejelentésére a kezesi kötelezvény összeghatáráig bármilyen összeget, vagy összegeket készfizető kezesként kifizetnek a kedvezményezettnek,
- a Ptk. 6:435. § (3) bekezdése a garantőr teljesítését korlátozó és/vagy feltételhez kötő rendelkezések kifejezett kizárását

A biztosíték visszavonhatatlan kötelezettségvállalás arra az esetre, ha a Vállalkozó a Szerződésből eredő jótállási kötelezettségeit nem szerződészerűen teljesíti, és a hiányosságokat nem vagy csak részben orvosolja.

Amennyiben a Vállalkozó(k), mint közös Vállalkozók kerültek nyertesként kiválasztásra, a Szerződés teljesítésére vonatkozó egyetemleges kötelezettségüknek megfelelően olyan biztosítékot kötelesek szolgáltatni, mely megfelel az egyetemlegesség követelményének,

bármelyik Vállalkozó nem szerződés szerű teljesítése biztosítja az igényérvényesítést. Amennyiben a Vállalkozó a Szerződésben vállalt kötelezettségének a Megrendelő írásbeli felszólításra a megadott határidőn belül nem, vagy nem megfelelően tesz eleget, úgy:

- a pénzügyi intézmény vagy biztosító saját kötelezettsége alapján a Megrendelő írásbeli felszólítására – garántórként az alapjogviszony vizsgálata nélkül – azonnal köteles kifizetni a Megrendelőnek az általa megjelölt összeget, a garancia/kezeséggvállalás értékhatáráig; vagy
- amennyiben a Vállalkozó a Biztosítékot a Megrendelőbanknál vezetettszámú számlájára történő átutalással teljesíti, úgy Megrendelő az általa megjelölt összeget a biztosíték összegéből jogosult lehívni

Közös ajánlattevői teljesítés esetén a biztosítékot elegendő ha közös ajánlattevők egyike bocsátja ajánlatkérő rendelkezésére de akkor minden közös ajánlattevőre ki kell terjedjen az egyetemleges felelősség kötelezettségére tekintettel.

6) Fizetés késedelme:

Amennyiben a Megrendelő a fizetési kötelezettségének teljesítésével késedelembe esik, úgy a késedelembe esés időpontjától kezdődően a fizetési kötelezettség teljesítéséig terjedő időszakra köteles a Vállalkozónak – az őt megillető díjazáson felül – a 2013. évi V. tv. 6:155. § (1)-(2) bekezdéseiben meghatározott mértékű késedelmi kamatot is megfizetni. A Vállalkozó kijelenti, hogy a késedelmi kamaton kívül más igényt, követelést nem terjeszt elő Megrendelővel szemben Megrendelő késedelmes fizetése esetén.

7) Jótállás:

A jótállás időtartama: **36 hónap**

A jótállási időszak kezdetét a sikeres műszaki átadás-átvételi eljárás napjától kell számítani.

Jótállási kötelezettsége alapján Vállalkozó a kifogás kézhezvételétől számított 8 napon belül, életet vagy egészséget, testi épséget veszélyeztető hiba esetén haladéktalanul köteles a helyszínen hibavizsgálatot tartani és a hiba megszüntetése/kárelhárítás érdekében szükséges intézkedéseket a műszakilag indokolt legrövidebb időn belül megkezdeni, és maximum a kifogás kézhezvételétől számított 20 napon belül befejezni.

Amennyiben Vállalkozó a jótállási időszak alatt a jótállási kötelezettségeit nem, nem megfelelően vagy nem határidőre teljesíti, Megrendelő jogosult a munkát más vállalkozóval elvégeztetni, és felmerült költségeit a jótállási biztosítékból kielégíteni.

Az okirati formában nyújtott jótállási biztosíték vonatkozásában arra tekintettel állapították meg Felek, hogy a jótállás utolsó napjától számított 30 napig még érvényesnek kell lennie, hogy azokban az esetekben ha a jótállási időszak alatti hibabejelentés a jótállási időszak utolsó napjaira esik, és a Vállalkozó a rendelkezésére álló maximum 20 nap alatt nem teljesíti jótállási kötelezettségeit, akkor Megrendelőnek rendelkezésére álljon legalább még 10 nap az okirati formában nyújtott jótállási biztosíték lehívására annak lejárta előtt.

A jótállási időszak vége előtt felek helyszíni bejárást tartanak, megállapításukat jegyzőkönyvben rögzítik. A Vállalkozó jótállási kötelezettsége nem áll be, ha a hiba rendeltetésellenes vagy szakszerűtlen használat, szándékos rongálás, vagy erőszakos behatás, rendkívüli időjárási körülményekből származó elemi kár miatt következett be.

8) Építési-szerelési biztosítás

A322/2015. (X. 30.) Korm. rendelet 26. §-a alapján köteles Vállalkozó - saját felelősségének korlátozása nélkül - legalább 18 000 000 Ft/év és 3 000 000 Ft/kár építési-szerelési biztosítást kötni és Megrendelő részére ennek biztosítótól származó igazolását valamint a kötvény másolatát átadni, a biztosításnak érvényben kell maradnia a végszámla benyújtásáig.

A Vállalkozó a fenti pont szerinti biztosításra vonatkozó biztosítói igazolást -vagy annak eredetivel megegyező másolatát- és a kötvény másolatát köteles Megrendelő részére átadni legkésőbb a szerződéskötés időpontjáig, igazolva ezzel a biztosítás Megrendelőre és beruházásra való kiterjesztettségét is, mely igazolások átadásának hiánya a szerződéskötéstől való visszalépést jelenti.

Amennyiben a Vállalkozó szerződésben meghatározott időn belül elmulasztja érvényben tartani a vállalkozási szerződés által előírt biztosítását, a Megrendelő jogosult arra, hogy a nem érvényben tartott biztosítás helyett a biztosítást maga megkösse, a biztosítási díjakat befizesse. A Megrendelő ezeket a biztosítás megkötésével, érvényben tartásával összefüggő költségeket, díjakat jogosult a Vállalkozó esedékes kifizetéséből levonni a Kbt. 135. § (6) bekezdésével összhangban.

A Vállalkozó köteles a biztosítókat és a Megrendelőt értesíteni az építési beruházás megvalósításának módjában, mértékében történt változásokról, és arról gondoskodni, hogy a biztosítás mindenkor összhangban legyen a szerződés feltételeivel. A Vállalkozó a Megrendelő részére a biztosítás fenntartását időszakonként a biztosítási díj megfizetésére vonatkozó a biztosító által kiállított díjrendezettséget igazoló biztosítási fedezetigazolás másolatának bemutatásával is igazolni köteles a Megrendelő ez irányú felszólítása esetén. Amennyiben biztosítási esemény (haláleset, sérülés, vagyoni kár, vagy veszteség) következik be, a Vállalkozó erről a biztosítót, és a Megrendelőt haladéktalanul tájékoztatni köteles, továbbá a Szerződés előírásain túl is köteles megtenni mindent a biztosítóval szembeni igények érvényesítése érdekében.

A Vállalkozó köteles folyamatosan tájékoztatni a Megrendelőt a biztosítóval szembeni igényérvényesítési folyamata során történekről, a dokumentumok másolati példányának megküldése mellett. A biztosítási szerződés megléte nem mentesíti Vállalkozót a biztosítás terhére nem rendezhető károk megtérítési kötelezettsége alól.

9) A szerződő felek helyszíni képviselői:

A megrendelő műszaki ellenőre, egyben a műszaki teljesítés igazolója:

Cég név:.....
Cím:.....
..... (személy neve) műszaki ellenőri
Tel:.....
Névjegyzéki nyilvántartási száma:.....

Vállalkozó helyszíni képviselője:

Neve:

Telefon száma:

Felelős műszaki vezető neve, címe:

Telefon száma:

E-mail:

Felelős műszaki vezető névjegyzéki nyilvántartási száma:

10) Teljesítés

A Vállalkozó a kivitelezés teljes időtartama alatt köteles **elektronikus építési naplót** vezetni, az építőipari kivitelezési tevékenységről szóló 191/2009. (IX. 15.) Korm. rendelet szerint, amennyiben azt a rendelet előírja. Üvegkapu alkalmazása a beszerzés becsült értékére tekintettel nem kötelező.

A szerződést a közbeszerzési eljárás alapján nyertes ajánlattevőként szerződő félnek azaz Vállalkozónak - illetve adott esetben közösen ajánlatot tevőknek kell teljesítenie.

Megrendelő a Kbt. 135. § (6) bekezdés szerint jogosult bármely kötbérvisszatérítését az általa a Vállalkozónak fizetendő összegbe beszámítani, úgy hogy a kötbér összege levonásra kerül legkésőbb a végszámlából. Amennyiben Megrendelőnek Vállalkozó nem teljesítése következtében nem keletkezik ellenérték-fizetési kötelezettsége vagy a Vállalkozót megillető ellenérték nem fedezi a kötbér teljes összegét, úgy Megrendelő Kötbér Értesítőt (kötbér felszólítás) küldhet a Vállalkozónak, aki annak kézhezvételétől számított 8 napon belül köteles a kötbért Megrendelő részére banki átutalás útján kifizetni.

A teljesítés akkor hibátlan, ha a jelen szerződésben foglalt feladat elvégzését a Vállalkozó határidőre elvégezte, a Megrendelő képviselője a feladat elvégzését leigazolta.

Vállalkozó a szerződéses feladat teljesítésével kapcsolatos valamennyi észrevételét közvetlenül a Megrendelő által megbízott műszaki ellenőrnek jelenti; kivételt képez az olyan eseményről vagy cselekményről való jelentéstétel, amelynél halaszthatatlan intézkedés szükséges.

A Vállalkozó köteles állandó helyszíni képviselője által biztosítani a szükséges szakfelügyeletet és szakmai irányítást, a felelős műszaki vezetést.

Az ajánlati felhívás III.1.3) pontjában M.2.) alk. követelmény tekintetében megajánlott 1 fő szakember szakmai többlettapasztalata:.....hónap. A szakember neve:

A fűtésszerelési kivitelezési munkákat végző 1 fő vezető szakember fűtésszerelési munkák kivitelezése területén szerzett szakmai tapasztalata:.....hónap. A szakember neve:

A villamossági kivitelezést végző 1 fő szakember fűtési rendszerek villamossági kivitelezési munkáinak területén szerzett szakmai tapasztalatahónap. A szakember neve:

Ajánlatkérő a fenti szakemberek teljesítésbe történő bevonását fokozottan ellenőrzi, melynek elmaradása szerződésszegésnek minősül ezért az 5.) pontban részletezett kötbér alkalmazását és adott esetben a szerződés felmondását eredményezheti.

Felek rögzítik, hogy a Megrendelő a Vállalkozó számára a munkavégzéshez esetlegesen szükséges elektromos energia-, és vízvételzési lehetőséget ingyenesen biztosítja, ezen közműkötségeket a teljesítés időtartalma Megrendelő fizeti. Vállalkozó munkavállalói részére köteles biztosítani mobil WC-t melynek költségét a vállalkozási díj tartalmazza .

Vállalkozó saját maga köteles gondoskodni minden eszközének, berendezésének, járművének, helyszínre szállított alapanyagoknak az állag és-, vagyonmegóvásáról. Megrendelő mindennemű felelősséget kizár az ezen tárgyokban bekövetkezett kárért. Vállalkozó a jelen Szerződés aláírásával kijelenti, hogy építőipari kivitelezési tevékenységét az épített környezet alakításáról és védelméről szóló 1997. évi LXXVIII. törvény (a továbbiakban: Étv.) 39. és 39/A. §-ában meghatározottak szerint folytatja. Vállalkozó a jelen Vállalkozási Szerződés aláírásával kijelenti továbbá, hogy a jelen Vállalkozási Szerződés teljesítése során építőipari kivitelezési tevékenységet kizárólag olyan Gazdasági Szereplő végez, amely Gazdasági Szereplő megfelel az Étv. 39. § (3) vagy (4) bekezdése szerinti követelményeknek.

A Vállalkozó a kivitelezés során a műszaki előírásoknak megfelelő anyagokat és berendezéseket köteles beépíteni. A kivitelezés során a beépített anyagok és szerkezetek létrehozásánál és a megfelelőség igazolása során az épített környezet alakításáról és védelméről szóló 1997. évi LXXVIII. tv. 41. §-ának (1) és (2) bekezdései, az országos településrendezési és építési követelményekről szóló 253/1997. (XII. 20.) Korm. rendelet, az építési termék építménybe történő betervezésének és beépítésének, ennek során a teljesítmény igazolásának részletes szabályairól szóló 275/2013. (VII.16.) Korm. rendelet, és az építésügyi és az építésüggyel összefüggő szakmagyakorlási tevékenységekről szóló 266/2013 (VII.11.) Korm. rendelet előírásait be kell tartani.

A teljesítés akkor hibátlan, ha a jelen szerződésben foglalt feladat elvégzését a Vállalkozó határidőre elvégezte, a Megrendelő képviselője a feladat elvégzését leigazolta. Vállalkozó a szerződéses feladat teljesítésével kapcsolatos valamennyi észrevételét közvetlenül a Megrendelő által megbízott műszaki ellenőrnek jelenti; kivételt képez az olyan eseményről vagy cselekményről való jelentéstétel, amelynél halaszthatatlan intézkedés szükséges.

A Vállalkozó köteles állandó helyszíni képviselője által biztosítani a szükséges szakfelügyeletet és szakmai irányítást, a felelős műszaki vezetést. Az átadás – átvételi eljárás időpontjában a Vállalkozó köteles átadni a Megrendelő részére, jogszabály által meghatározott, a beépített anyagok megfelelőségi igazolásait (pl: garancialeveleket, műszaki tanúsító bizonyítványokat, stb.), valamint a jogszabály által meghatározott átadási dokumentációt „D terv”-et.

A szerződő felek megállapodnak abban, hogy a kivitelezéssel érintett területeken lévő közművekre tekintettel esetlegesen szükségessé váló (a közművek kezelői által biztosítandó) szakfelügyeleti díjakat (gáz, áram, víz, szennyvíz stb.) a Vállalkozó viseli teljes egészében, annak összegét a vállalkozási díj tartalmazza.

11) Műszaki átadás-átvétel

Az átadás-átvételi eljárás megkezdésének legkésőbbi időpontja a 4. pont szerinti kivitelezési határidő utolsó napja.

Amennyiben Vállalkozó írásbeli értesítésére (készsre jelentés) a Megrendelő a szerződésben az átadás-átvételi eljárás megkezdésére meghatározott határidőt követő tizenöt napon belül nem kezdi meg az átadás-átvételi eljárást, vagy megkezd, de a szerződésben - a Ptk. 6:247. § (2) bekezdésére figyelemmel - meghatározott határidőben nem fejezi be, a Vállalkozó kérésére a teljesítésigazolást köteles kiadni .

A műszaki átadás-átvételi eljárás megkezdésének feltétele a kivitelezés során esetlegesen okozott károk helyreállítása.

Megrendelő a Vállalkozó által megjelölt időpontra kitűzött átadás-átvételi eljárás során megvizsgálja az elkészült építőipari kivitelezési tevékenységet és a szerződésben foglaltak teljesülését.

Ha a Megrendelő a hibák, hiányok, hiányosságok kijavítását kéri, az átadás-átvételi jegyzőkönyvnek tartalmaznia kell a kijavítás határidejét és a kijavításért és az átvételért felelős személy megnevezését. Ha hiánypótlási jegyzőkönyv vagy hibajegyzék is készül, akkor azt a Vállalkozó kivitelezőnek alá kell írnia. A teljesítés a műszaki átadás-átvétel során esetlegesen észlelt hibák, hiányok, hiányosságok kijavításával és ennek a műszaki ellenőr általi leigazolásával valósul meg.

A Vállalkozó az elkészült létesítményt a műszaki átadás- átvételi eljárás keretében adja át a Megrendelőnek.

A műszaki átadás- átvételi eljárás **időtartama maximum 30 nap**, első nap az eljárás megkezdésének a napja. Megrendelő köteles a Kbt. 142. § (1) és (5)-(6) bekezdései szerinti dokumentálási, ellenőrzési és bejelentési kötelezettségeinek eleget tenni. A szerződés teljesítése során a Kbt. 135-136. §-ig terjedő rendelkezések értelemszerűen irányadók.

12) A szerződés megszüntetése

A szerződésben foglalt kötelezettségek súlyos megszegése esetén – amennyiben szerződő felek a szerződésszegés megítélésének tekintetében tárgyalásos úton nem tudnak megegyezni, a sérelmet szenvedő fél jogosult – kártérítési igényének fenntartása mellett – a szerződést írásban azonnali hatállyal felmondani.

A Kbt. 143. § (1) bekezdése alapján Megrendelő a szerződést felmondhatja, vagy - a Ptk.-ban foglaltak szerint - a szerződéstől elállhat, ha:

- a) feltétlenül szükséges a szerződés olyan lényeges módosítása, amely esetében a Kbt. 141. § alapján új közbeszerzési eljárást kell lefolytatni;
- b) a Vállalkozó nem biztosítja a Kbt. 138. §-ban foglaltak betartását, vagy az Vállalkozó személyében érvényesen olyan jogutódlás következett be, amely nem felel meg a Kbt. 139. §-ban foglaltaknak; vagy
- c) az EUMSZ 258. cikke alapján a közbeszerzés szabályainak megszegése miatt kötelezettségszegési eljárás indult vagy az Európai Unió Bírósága az EUMSZ 258. cikke alapján indított eljárásban kimondta, hogy az Európai Unió jogából eredő valamely kötelezettség tekintetében kötelezettségszegés történt, és a bíróság által megállapított jogsértés miatt a szerződés nem semmis.

Megrendelő jogosult a szerződéstől elállni, ha a Vállalkozó ellen a szerződéskötést követően felszámolási, végelszámolási, hivatalból törlési, illetve egyéb, a megszüntetésére

irányuló eljárás indul.

Megrendelő köteles a szerződést felmondani, vagy - a Ptk.-ban foglaltak szerint - attól elállni, ha a szerződés megkötését követően jut tudomására, hogy a szerződő fél tekintetében a közbeszerzési eljárás során kizáró ok állt fenn, és ezért ki kellett volna zárni a közbeszerzési eljárásból.

A Vállalkozóképviselője - az államháztartásról szóló 2011. évi CXCV. törvény 41. § (6) bekezdése, valamint az államháztartásról szóló törvény végrehajtásáról szóló 368/2011. (XII. 31.) Korm. rendelet 50. § (1a) bekezdése alapján - nyilatkozik arról, hogy a Vállalkozó átlátható szervezetnek minősül. A Vállalkozó képviselője köteles haladéktalanul tájékoztatni a Megrendelőt, ha az átlátható szervezetre vonatkozó feltételeknek a Vállalkozó már nem felel meg. A Vállalkozó tudomással bír arról, hogy az átlátható szervezetre vonatkozó valótlan tartalmú nyilatkozat alapján kötött visszterhes szerződést, így a jelen szerződést is, a Megrendelő felmondja vagy - ha a szerződés teljesítésére még nem került sor - a szerződéstől eláll.

Megrendelő jogosult és egyben köteles a szerződést felmondani - ha szükséges olyan határidővel, amely lehetővé teszi, hogy a szerződéssel érintett feladata ellátásáról gondoskodni tudjon -, ha

a) a Vállalkozóban közvetetten vagy közvetlenül 25%-ot meghaladó tulajdoni részesedést szerez valamely olyan jogi személy vagy személyes joga szerint jogképes szervezet, amely tekintetében fennáll a Kbt. 62. § (1) bekezdés k) pont kb) alpontjában meghatározott feltétel;

b) a Vállalkozó közvetetten vagy közvetlenül 25%-ot meghaladó tulajdoni részesedést szerez valamely olyan jogi személyben vagy személyes joga szerint jogképes szervezetben, amely tekintetében fennáll a 62. § (1) bekezdés k) pont kb) alpontjában meghatározott feltétel.

13) A szerződés teljesítésére és az alvállalkozó(k) bevonására, adataik bejelentésére a Kbt. 138.§-a vonatkozik. **Vállalkozó jelen szerződés aláírásával kifejezetten nyilatkozik, hogy nem vesz igénybe a szerződés teljesítéséhez az ajánlati felhívásban előírt kizáró okok hatálya alatt álló alvállalkozót.**

14) A Vállalkozó az általa végzett munka teljesítése során teljes körű kártérítési felelősséggel tartozik a Megrendelővel szemben mindazon károk tekintetében, melyek neki felróhatóan keletkeztek. Az alvállalkozó(k)kal csak a Vállalkozó áll jogviszonyban és tevékenységükért kizárólagosan a Vállalkozó a felelős. A Vállalkozó a jogosan igénybe vett alvállalkozó(i)ért úgy felel, mintha a feladatot maga látta volna el, jogosulatlan igénybevétel esetén pedig felelős minden olyan kárért is, amely anélkül nem következett volna be.

15) Vállalkozó személye kizárólag a Kbt. 139. § -ban előírt esetekben változhat meg.

16) Ha bármelyik fél úgy véli, hogy vis maior következett be, s ez akadályozza a kötelezettségeinek végrehajtásában, azonnal köteles írásban (elsősorban faxon) értesíteni a másik felet, s közölni vele az esemény körülményeit, okát és feltehetően várható időtartamát. Abban az esetben, ha mindkét fél által elismerten vis maior következett be, Felek jelen szerződést módosíthatják a Kbt. 141. §-ában foglaltak figyelembe vétele mellett.

17) A szerződést kizárólag a Kbt. 141. §-ában foglaltak alapján írásban lehet módosítani. Nem minősül szerződésmódosításnak a felek cégjegyzékben nyilvántartott adataiban, így különösen a székhelyében, képviselőiben, bankszámlaszámában bekövetkező változás, továbbá a szerződéskötés és teljesítés során eljáró szervezet és a kapcsolattartók adataiban

bekövetkező változás. Az említett változásokról az érintett fél a másik felet – az eset körülményeitől függően – vagy előzetesen írásban 10 napos határidővel vagy a változás bekövetkezését (bejegyzését) követő 10 napon belül köteles értesíteni.

18) Amennyiben jelen szerződés egy rendelkezése teljes egészében vagy részben érvénytelenné válna, a szerződés érvényessége egyebekben azonban fennmarad, kivéve, ha e rész nélkül a felek a szerződést nem kötötték volna meg.

19) Vállalkozó a Kbt. 136. § (1) bekezdése alapján kötelezettséget vállal arra, hogy:

a) nem fizethet, illetve számolhat el a szerződés teljesítésével összefüggésben olyan költségeket, amelyek a Kbt. 62. § (1) bekezdés k) pont ka)-kb) alpontja szerinti feltételeknek nem megfelelő társaság tekintetében merülnek fel, és amelyek a Vállalkozó adóköteles jövedelmének csökkentésére alkalmasak;

b) a szerződés teljesítésének teljes időtartama alatt tulajdonosi szerkezetét a Megrendelő számára megismerhetővé teszi és a Kbt. 143. § (3) bekezdése szerinti ügyletekről a Megrendelőt haladéktalanul értesíti.

A külföldi adóilletőségű Vállalkozó köteles a szerződéshez arra vonatkozó meghatalmazást csatolni, hogy az illetősége szerinti adóhatóságtól a magyar adóhatóság közvetlenül beszerezhet a Vállalkozóra vonatkozó adatokat az országok közötti jogsegély igénybevétele nélkül.

20) Ha a szerződés tárgyát képező munka teljesítése egyik félnek sem felróható okból lehetetlenné válik, a Megrendelő az addig elkészült munkát átveszi, a felek 30 napon belül elszámolnak egymással, mely során a felek felméri, és jegyzőkönyvben rögzítik az igazolt teljesítményeket, és intézkednek a pénzügyi elszámolások előkészítéséről.

21) Megrendelő kijelenti, hogy a szerződésben meghatározott építőipari kivitelezési tevékenység ellenértékének pénzügyi fedezetével rendelkezik. *(Az építőipari kivitelezési tevékenységről szóló 191/2009. (IX. 15.) Korm. rendelet 3. § (2) bekezdés m) pontja).*

22) A teljesítés során esetlegesen keletkező, a szerzői jogi védelem alá eső alkotáson Megrendelő területi korlátozás nélküli, kizárólagos és harmadik személynek átadható felhasználási jogot szerez. Jelen szerződés alapján Megrendelő jogot szerez továbbá az alkotás átdolgozására.

A Vállalkozó által készítendő művekkel kapcsolatos szerző- és egyéb szellemi alkotásokra vonatkozó felhasználási jogok megszerzésének költsége (felhasználói jogok megszerzésének díja, jogdíj) annak az egyes művekre vonatkozó külön megjelölése nélkül a vállalkozási díj része, ezért a vállalkozási díj tartalmazza a szerződés keretében elkészített minden mű szerzői vagyoni jogainak a Megrendelőre történő átruházásának ellenértékét is. A Megrendelő jogosult arra, hogy az átruházott felhasználói jogokkal szabadon rendelkezzen, azokat egészben vagy részben harmadik személynek továbbadja, az ilyen jellegű átruházást Vállalkozó jelen szerződés aláírásával kifejezetten és általános jelleggel megengedi.

A Vállalkozó kijelenti, hogy kizárólagos szerzője a szellemi termékeknek, amelyek egyéni, eredeti jellegű, és a saját szellemi alkotásai. A Vállalkozó szavatol azért, hogy azon nem áll fenn harmadik személynek olyan kizárólagos szerzői vagyoni/felhasználási joga, amely a Vállalkozó jelen szerződés szerinti megszerzését és felhasználását korlátozná vagy akadályozná.

- 23) A Vállalkozó az építési munkákat saját felelősségére és veszélyére végzi. Ennek során köteles betartani és betartatni a munkavédelmi, foglalkozás egészségügyi, tűzrendészeti, katasztrófavédelmi előírásokat, munkajogi szabályokat. Vállalkozó a kivitelezés során keletkező hulladékok – engedéllyel rendelkező kezelőhöz történő – elszállítására (elszállíttatására) kötelezett szervezetként a-t nevezi meg. Vállalkozó indokolt esetben jogosult erre a célra más szervezetet igénybe venni, ezt köteles az indok megjelölésével előzetesen írásban bejelentenie a Megrendelőnek.
- 24) A Felek ezen okirat aláírásával egybehangzóan kijelentik azt, hogy a jelen szerződésből eredő szerződéses jogviszonyukból keletkező vitájuk rendezésére nem vesznek igénybe mediátori közreműködést. Jelen szerződéssel és annak tartalmával, valamint a konkrét munkával és a munkavégzés során bekövetkező eseményekkel kapcsolatos vitás kérdéseiket Felek megpróbálják békés úton, egymás között rendezni. Ennek eredménytelensége esetén felmerülő műszaki ár- és egyéb vita tekintetében szerződő felek alávetik magukat a Megrendelő székhelye szerinti Járásbíróság, vagy a jogszabályban meghatározott értékű ügyekben a Megrendelő székhelye szerinti Törvényszék illetékességének.
- 25) Szerződő felek magukra nézve kötelezőnek fogadják el, hogy a Kbt. és az államháztartásról szóló. 2011. évi CXCV törvény (a továbbiakban: Áht.) szerint illetékes ellenőrző szervezetek feladat-és hatáskörüknek megfelelően a közbeszerzési eljárásokat és az azok alapján megkötött szerződések teljesítését rendszeresen ellenőrizhetik, és hogy részükre a jogszabály szerinti információ megadása üzleti titokra való hivatkozással nem tagadható meg.
- 26) A jelen szerződésben nem rendezett kérdésekben a felek jogviszonya tekintetében a 2013. évi V. törvény a Polgári Törvénykönyvről, valamint az építőipari kivitelezési tevékenységről szóló 191/2009. (IX.15.) Korm. rendelet, továbbá a közbeszerzésekről szóló 2015. évi CXLI. tv. és egyéb vonatkozó hatályos jogszabályok rendelkezései az irányadók.
- 27) A jelen szerződés alapját képezik az alábbiakban nevesített, közbeszerzési eljárás során keletkezett dokumentumok, azok fizikai csatolása nélkül is, így különösen:
- ajánlati felhívás
 - közbeszerzési dokumentumok
 - a kiegészítő tájékoztatás (adott esetben)
 - a Vállalkozó ajánlata valamennyi hiánypótlásával, felvilágosítás nyújtásával együtt .
- 28) Jelen szerződés 4 (négy) db egymással szó szerint megegyező példányban készült, melyet a Felek – ideértve a szerződés elválaszthatatlan részét képező mellékleteit is – elolvasás és értelmezés után, mint akaratukkal mindenben megegyezőt jóváhagyólag írták alá. A szerződés 3 (három) db eredeti példánya a Megrendelőt és 1 (egy) db eredeti példánya pedig a Vállalkozót illeti meg.
- 29) A jelen szerződés hatályba lép az aláírása napján, nem egyidejű aláírás esetén a másodikként aláíró fél aláírásának időpontjában.

Kelt és hatályba lépett:

....., 2023.

....., 2023.

<p>..... Megrendelő Kisláng Község Önkormányzata képviseli: Rumpler Tibor polgármester</p> <p>Pénzügyileg ellenjegyzem:</p> <p>.....</p> <p>(név és beosztás)</p>	<p>..... Vállalkozó képviseli:.....</p>
---	---

Mellékletek:

- Nyilatkozat teljesítésbe bevonni kívánt alvállalkozókról

1. számú melléklet

NYILATKOZAT A TELJESÍTÉSBE BEVONNI KÍVÁNT ALVÁLLALKOZÓKRÓL

Alulírott mint a.....(cég neve),
(székhely:.....) cégjegyzésre jogosult képviselője nyilatkozom, hogy az
Energetikai korszerűsítés Kislángon - 2. rész Gépészeti kivitelezési munkák tárgyú
közbeszerzési eljáráseredményeként létrejött Vállalkozási Szerződés teljesítése során az alábbi
alvállalkozókat vesszük igénybe:

Cég neve	Adószáma	Székhelye	Ügyvezető neve, telefonszáma és email címe	Munkanem	Tervezett részesedés mértéke %- ban

Nyilatkozom továbbá, hogy valamennyi megjelölt alvállalkozó nem áll az ajánlattételi
felhívásban megjelölt kizáró okok hatálya alatt.

VAGY:

az Energetikai korszerűsítés Kislágon - 2. rész Gépészeti kivitelezési munkák tárgyú közbeszerzési eljáráseredményeként létrejött Vállalkozási Szerződés teljesítése során alvállalkozókat nem veszünk igénybe.

....., 2023., 2023.

.....
Vállalkozó
.....
képviseli:.....

**VÁLLALKOZÁSI SZERZŐDÉS
(TERVEZET)**

amely létrejött egyrészről

Név: Kisláng Község Önkormányzata
Székhely: 8156 Kisláng, Fő u. 63
Képviselője: Rumpler Tibor polgármester
Adószáma: 15727402-2-07
ÁHTI: 737005

Naplóügyléj-jel (NÜJ): 710956824

A projekt bankszámlaszáma és számlavezető neve :10029008-00341888-02020028 Magyar
Államkincstár

Telefon: +36 22 435-502

Telefax: +36 22435502

E-mail cím: hivatal@kisláng.hu

Támogatói okirat száma: TOP_PLUSZ-2.1.1-21-FE1-2022-00024

mint **megrendelő** (a továbbiakban: **Megrendelő**),

másrészről

Név :

Székhely:

Levelezési cím:

Képviseli:

Számlavezető pénzüintézet:

Számlaszám:

Adószám:

Céggjegyzék szám:

MKIK nyilvántartási szám:

Telefonszám:

Telefax szám:

Email cím:

mint **vállalkozó** (továbbiakban: **Vállalkozó**), együttes említésük esetén Felek között az alábbi helyen és napon, az alábbi feltételek szerint:

Előzmények:

Megrendelő **Energetikai korszerűsítés Kislánagon** címmel a közbeszerzésekről szóló 2015. évi CXLI. tv. (a továbbiakban: Kbt.) **Harmadik rész 112. § (1) bekezdés b) pontja szerinti** közbeszerzési eljárást folytatott le építési beruházás tárgyban **EKR001047022023** szám alatt a Kislángi Vadócz Pál Művelődési Ház, Könyvtár és Faluház komplex energetikai korszerűsítése céljából, az ajánlati felhívásban és a további közbeszerzési dokumentumokban foglaltak szerint, melynek során a **1. rész Építészeti kivitelezési munkák** tekintetében(cég neve) mint a legjobb ár-érték arányt tartalmazó ajánlatot benyújtó ajánlattevő került kihirdetésre nyertes ajánlattevőként, és ennek eredményeképpen létrejött az alábbi vállalkozási szerződés.

A hivatkozott közbeszerzési eljárás megindításának időpontja: 2023.....hó.....nap.

1) **A szerződés tárgya:**

Megrendelő megrendeli, Vállalkozó elvállalja a **Energetikai korszerűsítés Kislángon - 1. rész Építészeti kivitelezési munkák** tárgyú építési feladat elvégzését, az Ajánlati felhívás (továbbiakban Felhívás), valamint a további közbeszerzési dokumentumokban (a továbbiakban: Dokumentáció vagy KD), illetve a Vállalkozó ajánlata (továbbiakban: Ajánlat) szerint. A Felek rögzítik, hogy az említett dokumentumok a jelen szerződés elválaszthatatlan, szerves részét képezik és a Felekre nézve kötelező érvényűek (azok fizikai értelemben jelen szerződéshez nem kerülnek csatolásra).

A jelen szerződésben nem érintett kérdésekben – amennyiben azokra vonatkozóan a felsorolt dokumentumok tartalmazznak rendelkezéseket – a felsorolt dokumentumokban foglaltak érvényesülnek.

2) **A vállalkozási díj összege:**

Vállalkozó a jelen szerződés szerinti feladatai ellenértékéért az alábbi vállalkozási díjra jogosult:

A vállalkozási egyösszegű átalánydíj összege:

Nettó összesen:Ft

Felek kijelentik, hogy a jelen szerződés szerinti kivitelezési tevékenység a fordított Áfa adózás hatálya alá nem tartozik.

A vállalkozási díj tartalmazza a jelen szerződés és mellékleteiben szereplő műszaki dokumentumok figyelembevételével kitöltött árazott költségvetésben szereplő beárazott munka közbeszerzési dokumentumok szerinti megvalósításának ellenértékét, egyösszegű átalányáron elszámolva, figyelembe véve a vonatkozó jogszabályi és általános szakmai előírásokat is. A díjat a Vállalkozó a feladat és a műszaki tartalom , valamint a helyszín ismeretében határozta meg és fogadta el a megrendelést. Vállalkozó kijelenti, hogy a vállalása a tárgyban meghatározott feladatokra teljes körű, és tartalmaz minden olyan munkát, közvetett és közvetlen költséget, amely a tárgyban szereplő feladatok komplett megvalósításához szükséges (függetlenül attól, hogy a jelen szerződésben, illetve mellékleteiben esetleg nem, vagy rövidítetten szerepel, illetve nincs részletezve). Vállalkozó tudomásul veszi, hogy ha ajánlattétel során elmulasztotta az építési terület megismerését, arra utólag nem hivatkozhat, hogy az építési terület valamely körülményével nem volt tisztában az ajánlata benyújtásakor.

A Vállalkozó a vállalkozási díjon kívül a szerződés teljesítése során a szerződés szerinti műszaki tartalom megvalósításáért Megrendelő felé semmilyen más jogcímen nem jogosult költséget elszámolni.

A szerződésben meghatározott munkának a műszaki dokumentumoktól részben eltérő tartalommal való elvégzése esetén sem térhetnek át a Felek a tételes elszámolásra. A költségvetésből hiányzó, de a műszaki leírásokban , felhívásban , tervekben, engedélyben vagy ezek valamelyikében szereplő többletmunka elszámolására a Vállalkozó nem

jogosult. Az esetleges tervmódosításból adódó, vagy műszaki szükségességből felmerülő pótmunkákat és előre nem látott többletmunkákat (a továbbiakban együttesen: pótlólagos munkák) a Vállalkozó kizárólag abban az esetben végezheti el, ha azt a Megrendelő írásban megrendeli, és ha fennállnak a Kbt. és Ptk. vonatkozó feltételei. A Vállalkozó viseli az anyagárak, munkadíjak, óradíjak, gépbérleti díjak stb. emelkedéséből eredő üzleti kockázatot, az abból eredő díjemelkedést nem háríthatja a Megrendelőre.

3) Fizetési feltételek:

A tárgyi kivitelezés a TOP_PLUSZ-2.1.1-21-FE1-2022-00024 számú projekt keretében biztosított pénzügyi forrásából valósul meg. A pályázat keretében elszámolható költségek tekintetében a támogatás intenzitása 100%. Finanszírozás formája: utófinanszírozás.

Vállalkozó kérheti a Kbt. 135. § (7)-(8) bekezdés alapján a szerződésben foglalt – tartalékkeret és Áfa nélkül számított – teljes ellenszolgáltatás **legfeljebb 45%-ának** megfelelő összeg előlegként történő kifizetését. Előleg igénylése esetén az előleget a Vállalkozó a **végyszámlában** köteles elszámolni úgy, hogy a folyósított előleg összege a végszámla ellenértékébe beszámításra (levonásra) kerül. **A nettó mértékben meghatározott előlegre az Áfa felszámítása és számlázása az Áfa törvény rendelkezési szerint történik.** A Vállalkozó köteles a folyósított előlegről előlegszámlát kiállítani, és azt a Megrendelő részére megküldeni az ÁFA törvény szerinti határidő betartásával. Az előleg fizetési határideje: az építési munkaterület átadását követő 15 napon belül. A vállalkozói előlegigénylést a teljes igényelt előleg összegére *(teljes ellenszolgáltatás legfeljebb 45 %-ának megfelelő)* a szerződés hatálybalépését követően de legkésőbb az építési munkaterület átadása napján kéri Megrendelő benyújtani annak érdekében, hogy a fentebb rögzített 15 napos fizetési határidőt be tudja tartani. Az előleg igénybevétele lehetséges de nem kötelező. Az előleg összegére részben kér előlegvisszafizetési biztosítékot Megrendelő, a 45%-os előlegből 25 %-os részre nem kér biztosítékot Megrendelő az e feletti 20 %-os része igen. Az előleg-visszafizetési biztosíték szolgáltatásának határideje az előleg igénylő dokumentum benyújtásának időpontja. Az előleg-visszafizetési biztosíték szolgáltatásának kötelezettségét a Kbt. 134.§(6)bek. a) pontja szerinti biztosítéki formák valamelyikén kell teljesíteni. Az előleg igényelhető, de igénybevétele nem kötelező és az előírt maximum mértékű előlegtől kisebb mértékben is igényelhető. Az előleg összegéről előlegszámlát köteles kiállítani Vállalkozó az Áfa törvény és a NAV útmutatása szerint.

Amennyiben az előleg nem kerül visszafizetésre felmondás esetén a felmondást vagy a szerződés egyéb okból történő megszűnésének időpontját megelőzően, vagy a szerződés lehetetlenülését okozó vis maior esetén az esemény bekövetkezését megelőzően, akkor az előleg teljes hátralevő részének visszafizetése azonnal esedékessé válik, és az aktuális számlából kell levonni, illetve ha az nem lehetséges, azzal el kell számolni, beleértve a beszámítás lehetőségét is, és indokolt esetben Megrendelő részére haladéktalanul, de maximum 3 banki napon belül vissza kell téríteni.

Vállalkozó a teljesítés során teljesítési igazolás alapján 1 db végszámla benyújtására jogosult az alábbiak szerint:

Végszámla 100 %-os készülségnél, mértéke a nettó vállalkozási díj 100 %-a.

A végszámla a műszaki átadás-átvételi eljárás jegyzőkönyvben igazolt sikeres lezárását

követően, a Megrendelő és műszaki ellenőre által közösen kiadott, a hiba és hiánymentes teljesítést igazoló teljesítésigazolás kiállítását követően állítható ki, ami magában foglalja azt, hogy a műszaki átadás-átvétel során feltárt hibák és hiányosságok kijavítása/pótlása előtt végszámla nem állítható ki.

A teljesítési igazolás kiállítása a teljesítés időpontjától számítva olyan határidővel történik (maximum 6 nap) , hogy a számla kiállítására irányadó határidőben a számlát a Vállalkozó ki tudja állítani az Áfa törvény rendelkezései szerint.

Vállalkozó köteles a végszámla mellett a tételes költségvetés szerinti számlarészletezőn bemutatni a teljesítést az ajánlata részeként benyújtott árazott költségvetés figyelembevételével . Amennyiben közös ajánlattevőként kerül teljesítésre a vállalkozási szerződés, akkor minden ajánlattevő (Vállalkozó) a saját maga által teljesített munkák tekintetében nyújtja be a számláját Megrendelőnek a felek együttműködési megállapodásában (konzorciumi szerződés) foglaltak betartásával. A végszámla fogalma alatt nem egyetlen darab számviteli bizonylat értendő hanem számlabenyújtási alkalom, mert ha közös ajánlattevői teljesítés van előfordulhat, hogy több vállalkozó együttesen teljesítette az adott műszaki készültségi fokot, és mindenki a maga részesedését számlázza le Megrendelő részére, mely szabály az előleg igénylésére is alkalmazandó , közös ajánlattevői teljesítés esetén minden Vállalkozó a rá jutó vállalkozási díjhoz arányosan igényelheti az előleget.

Vállalkozó jelen szerződésbe foglaltan nyilatkozik arról , hogy az alvállalkozói teljesítések elmaradásával vagy hibás teljesítésével kapcsolatos igényeinek biztosítékként legfeljebb a szerződés szerinti, áfa nélkül számított ellenszolgáltatás 10-10%-át elérő biztosítékot kötött ki az alvállalkozóival kötött szerződésben a 322/2015. (X. 30.) Korm. rendelet 27.§(2) bekezdésével összhangban .

Megrendelő alkalmazza a Kbt. 135. § (1) bekezdését a teljesítési igazolások kiállítására. Az igazolt teljesítés ellenszolgáltatásának kifizetése a Ptk. 6:130. § (1)-(2) bekezdése szerinti 30 napos fizetési határidővel történik, banki átutalással Amennyiben Vállalkozó a teljesítéshez alvállalkozót vesz igénybe, a Ptk. 6:130. § (1)-(2) bekezdésétől eltérően a 322/2015. (X.30.) Korm. rendelet 32/A. § alkalmazandó a kifizetés során. A szerződésben meghatározott fizetési határidő kezdő napja az a nap, amelyen a számla valamennyi melléklete a Megrendelő részére átadásra került. A szerződés, elszámolás , számlázás és a kifizetés pénzneme a forint (HUF).

A fizetési feltételek kapcsán irányadó további jogszabályok:

- 2007. évi CXXVII. törvény az általános forgalmi adóról,
- 2000. évi C. törvény a számvitelről,
- 256/2021. (V. 18.) Korm. rendelet a 2021–2027 programozási időszakban az egyes európai uniós alapokból származó támogatások felhasználásának rendjéről

A Vállalkozó az általa kiállított számlát három példányban a Megrendelő képviselőjének küldi meg (adja át), vagy a papír alapú számla helyett Megrendelő köteles fogadni és feldolgozni az olyan elektronikus számlákat, amelyek megfelelnek a vonatkozó európai

szabványnak (EN 16931-1:2017), valamint az e szabványhoz az Európai Unió Hivatalos Lapjában közzétett szintaxislistának, ekörben Megrendelő hivatkozik a Kbt. 27/A §-ra valamint fizetési feltételek tekintetében hivatkozik a 135. §(1),(3), (5), (6),(7),(8), (10)-(11) bekezdéseire. A Vállalkozó által kiállított számlát a Megrendelő ezzel felhatalmazott képviselője – a Vállalkozó teljesítésének jelen szerződésnek megfelelő műszaki tartalom és a vonatkozó jogszabályi-hatósági előírásoknak való megfelelése esetén – leigazolja.

Megrendelő a Kbt. 43.§ (2) bek. e) pontja alapján köteles az EKR-ben közzétenni szerződés teljesítésébe bevont alvállalkozóval összefüggő következő adatokat, melyhez Vállalkozó mint nyertes ajánlattevő köteles adatot szolgáltatni olyan határidővel, hogy Megrendelő a rá vonatkozó közzétételi kötelezettségnek a vonatkozó határidő lejárta előtt eleget tudjon tenni:

ea) az alvállalkozó megnevezését, adószámát, a közbeszerzésnek azt a részét, amelynek teljesítéséhez az alvállalkozót a Vállalkozó igénybe kívánja venni, az alvállalkozói teljesítés várható százalékos arányát a vállalkozói teljesítésen belül, valamint az ellenszolgáltatás alvállalkozói szerződésben meghatározott értékét az alvállalkozó Vállalkozó általi bejelentését követő harminc napon belül, továbbá

eb) az alvállalkozói teljesítés tényleges százalékos arányát a vállalkozói teljesítésen belül, az ellenszolgáltatás teljesítésének időpontját és a kifizetett ellenszolgáltatás értékét a Kbt. 43.§ (1) bekezdés c) pontja szerinti adatok rögzítésével egy időben.

Felek rögzítik, hogy a Kbt. 43.§ (1)-(2) bekezdés szerinti adatok közérdekből nyilvános adatok, azok nyilvánosságra hozatala üzleti titokra hivatkozással nem tagadható meg. Ettől eltérően amennyiben a felek az ajánlatot a szerződés mellékletévé teszik, az ajánlat nyilvánosságára a Kbt.44. § alkalmazandó.

4.) Vállalt teljesítési határidők és munkavégzés időbeli szervezésére vonatkozó kikötések:

Az Építési munkaterülettel érintett ingatlan helyrajzi száma és címe: Magyarország 8156 Kisláng Fő utca 77 . HRSZ.: 342

- a) Az Építési munkaterület átadásának időpontja: a szerződés hatályba lépését követően és attól számított maximum **10** napon belül. Munkaterület átadására csak hatályos vállalkozási szerződés alapján kerülhet sor. Építési terület csak egyben vehető át a munkavégzéssel érintett területre vonatkozóan. Az Építési napló megnyitása a munkaterület átadásakor történik.
- b) A munkaterület szerződés szerinti átadása esetén a szerződés tárgyát képező munka teljesítési határideje: a munkaterület átadásától számított **60 naptári nap**.

Megrendelő a munkaterületként szolgáló épületet egyben átadja a Vállalkozó részére de azzal a kikötéssel, hogy nem iskolaszüneti napokon, azaz tanítási napokon a ablakcsere esetében a belső munkavégzés szakaszosan a Megrendelővel előre egyeztetetten lehetséges nem pedig egyszerre a teljes épületben, tekintettel arra, hogy az épületben lévő általános iskola üzemszerű működése a beruházás teljes időtartama alatt biztosított kell legyen. Valamint nyílászáró csere, csak úgy történhet egy adott napon, hogy nyitott

azaz ablak nélküli felület nem lehet az adott munkanap végén. Ha a teljesítési határidő nem munkanapon jár le akkor az azt követő első munkanapon kell lejártnak tekinteni. Megrendelő előteljesítést elfogad. A határidőt csak megalapozott és Megrendelő által elismert akadályoztatás, vagy elrendelt pótmunka módosíthatja, mely esetekben a Kbt. szerződésmódosításra vonatkozó rendelkezései az irányadóak.

Az átadás-átvételi eljárás javasolt időpontjáról Vállalkozó legalább 5 munkanappal köteles Megrendelőt értesíteni készre jelentés formájában, Megrendelő köteles Vállalkozó végátadását megelőző készre jelentése alapján az átadás-átvétel időpontját kitűzni. A Vállalkozó köteles a végátadás esetén a szükséges hatóságok kiértesítését elvégezni, és ott megjelenni. Határidőben teljesít a Vállalkozó, ha az átadás-átvétel a jelen pontban előírt teljesítési határidőn belül megkezdődik. A műszaki átadás-átvételi eljárás a Ptk. szabályai szerint történik, időtartama maximum 30 nap.

5.) Szerződéses biztosítékok:

Szerződésszegési kötbérek: Késedelmi és hibás teljesítési kötbér:

A jelen szerződésben meghatározott kötbérterhes teljesítési véghatáridő késedelmes teljesítése esetén a Vállalkozót minden késedelmes nap után a teljes nettó vállalkozási díjára vetített naptári naponkénti **0,5 % kötbér** terheli. A késedelmi kötbér abban az esetben érvényesíthető, ha a Vállalkozó olyan okból esik késedelembe, amelyért felelős.

Megrendelő hibás teljesítés esetén ha a hiba javítható, korrigálható akkor a hiba bejelentésétől a hiba Megrendelő által elismert kijavításának időpontjáig késedelmi kötbér alkalmazására jogosult, és a Vállalkozót minden hibás teljesítéssel érintett nap után a teljes nettó vállalkozási díjára vetített naptári naponkénti **0,5 %** késedelmi kötbér terheli (*a hibátlan teljesítés késedelme*). A Vállalkozó hibásan teljesít, ha a szolgáltatott dolog, illetve az általa végzett munkák minősége nem felel meg a teljesítéskor a jogszabályokban és e szerződésben meghatározott tulajdonságoknak, és rendeltetési célnak, vagy ha a szolgáltatott dologban a teljesítéskor nincsenek meg a jogszabályokban és a szerződésben meghatározott tulajdonságok, továbbá, ha a teljesítés során nem tartja be valamely, e szerződésben vállalt, vagy jogszabályban foglalt kötelezettségét.

Amennyiben a hibás teljesítés annak természete/jellege okán fogalmilag nem javítható, korrigálható, akkor a hibás teljesítéssel érintett munkarész értékének 15 %-a a hibás teljesítési kötbér mértéke/ hibás teljesítési alkalom de minimum nettó 100.000,-Ft/hibás teljesítési alkalom mértékű hibás teljesítési kötbér terheli a Vállalkozót. A minimum kötbért azaz nettó 100.000,-Ft/hibás teljesítési alkalom fizetendő abban az esetben is ha a hibás teljesítéssel érintett teljesítés értéke összességében nem megállapítható.

A fentiek szerinti szerződésszegési kötbérek maximális mértéke a nettó vállalkozási díj 20 %-a.

Amennyiben a szerződésszegési kötbérek együttes összege meghaladja a maximális 20%-os mértéket, Megrendelő jogosult a szerződést rendkívüli felmondással megszüntetni és meghiúsulási kötbért érvényesíteni anélkül, hogy érdekmúlását bizonyítania kellene. Ebben az esetben a teljesítést olyan okból kell meghiúsultnak tekinteni, amelyért a Vállalkozó felelős, és Vállalkozó meghiúsulási kötbér fizetésére köteles.

Ezen esetben a meghiusulási kötbér mellett késedelmi vagy hibás teljesítési kötbér nem kerül érvényesítésre, a meghiusulási kötbér alkalmazása kizárja a teljesítés követelését.

Meghiúsulási kötbér :

Ha a teljesítés olyan okból, melyért Vállalkozó felelős meghiusul, Vállalkozó a teljes nettó vállalkozási díj 30 %-ának megfelelő meghiusulási kötbér fizetésére köteles. Szerződő Felek rögzítik, hogy Vállalkozó kötbérfizetési kötelezettsége nem érinti a kötbéren felüli kártérítési kötelezettségét. Megrendelő számára kár lehet kifejezetten, de nem kizárólag, ha a Vállalkozó késedelme miatt a Megrendelő a támogatás összegével határidőben nem tud elszámolni, amely pénzügyi forrásvesztést eredményezhet. A Vállalkozó kizárólagosan felelős minden olyan kárért, melyet alkalmazottai, alvállalkozói, vagy egyéb teljesítési segédei a Megrendelőnek, az építtetőnek, más alvállalkozóknak, illetve harmadik személynek okoztak. Vállalkozó az általa okozott károkat köteles közvetlenül rendezni, illetve a Megrendelőt mentesíteni minden kárigény követelés alól, amelyek az általa okozott károkkal kapcsolatban merültek fel. A Vállalkozó köteles megfizetni a Megrendelő számára minden olyan bírságot, hatósági díjat, egyéb költséget, amelyet a Megrendelőre a Vállalkozónak, illetve alvállalkozójának, szub-alvállalkozójának (*alvállalkozó alvállalkozója*), egyéb teljesítési segédjének magatartása, vagy mulasztása miatt szabtak ki.

Kötbérek kifizetése:

Megrendelő a Kbt. 135. § (6) bekezdés szerint jogosult bármely kötbérvisszatérítést az általa a Vállalkozónak fizetendő összegbe beszámítani, úgy hogy a kötbér összege levonásra kerül legkésőbb a végszámlából. Amennyiben Megrendelőnek Vállalkozó nem teljesítése következtében nem keletkezik ellenérték-fizetési kötelezettsége vagy a Vállalkozót megillető ellenérték nem fedezi a kötbér teljes összegét, úgy Megrendelő Kötbér Értesítőt (kötbér felszólítás) küldhet a Vállalkozónak, aki annak kézhezvételétől számított 8 napon belül köteles a kötbért Megrendelő részére banki átutalás útján kifizetni.

Jótállási biztosíték:

A Vállalkozó a Szerződés alapján a jótállás körébe tartozó kötelezettségei teljesítésének biztosítására köteles jótállási biztosítékot nyújtani. A jótállási biztosíték mértéke a tartalékkeret és Áfa nélküli nettó vállalkozási díj 3 %-a. A Vállalkozó a jótállási biztosítékot a jótállási időszak kezdetekor köteles átadni a Megrendelőnek a Kbt.-ben foglaltak szerint .

Az óvadék formájában rendelkezésre bocsátott biztosíték visszafizetésének határideje a jótállás időtartamának lejárata követő 30. nap. Az okirati formában rendelkezésre bocsátott jótállási biztosítéknak a jótállási időszak lejárata követő 30 napig kell érvényesnek lennie.

A Vállalkozó a jótállási biztosítékot – választása szerint – teljesítheti a Kbt. 134. § (6) bekezdés a) pontja szerinti biztosítéki formákkal.

A Vállalkozó által biztosítékként nyújtott garancia nyilatkozatnak tartalmaznia kell az alábbiakat:

- pontos hivatkozást a közbeszerzési eljárásra, a Szerződésre, a Szerződés tárgyára és magyar jog alkalmazására;
- azt, hogy a garancia a Vállalkozó Szerződésben foglalt kötelezettségei teljesítésének biztosítékául szolgál;
- a Megrendelő, mint kedvezményezett megjelölését;
- a garancia összegét,
- a garancia érvényességi idejét;
- azt, hogy a garancia feltétel nélküli és visszavonhatatlan;
- továbbá azt a nyilatkozatot, mely szerint a kedvezményezett első igénybejelentésére kifogás és vita, valamint a beszámítás joga nélkül a garancia összeghatáráig bármilyen összeget, vagy összegeket kifizetnek a kedvezményezettnek anélkül, hogy a követelés alapját, vagy indokát meg kellene jelölnie, vagy bizonyítania kellene.
- a Ptk. 6:435. § (3) bekezdése a garantőr teljesítését korlátozó és/vagy feltételhez kötő rendelkezések kifejezett kizárását.

A kezesi kötelezvénynek tartalmaznia kell az alábbiakat:

- pontos hivatkozást a közbeszerzési eljárásra, a Szerződésre, a Szerződés tárgyára magyar jog alkalmazására;
- azt, hogy a kezesi kötelezvény a Vállalkozó szerződésben foglalt kötelezettségei teljesítésének biztosítékául szolgál;
- a Megrendelő, mint kedvezményezett megjelölését;
- a kezesi kötelezvény összegét,
- a kezesi kötelezvény érvényességi idejét;
- azt, hogy a kezesi kötelezvény visszavonhatatlan;
- továbbá azt a nyilatkozatot, mely szerint a kedvezményezett első igénybejelentésére a kezesi kötelezvény összeghatáráig bármilyen összeget, vagy összegeket készfizető kezesként kifizetnek a kedvezményezettnek,
- a Ptk. 6:435. § (3) bekezdése a garantőr teljesítését korlátozó és/vagy feltételhez kötő rendelkezések kifejezett kizárását

A biztosíték visszavonhatatlan kötelezettségvállalás arra az esetre, ha a Vállalkozó a Szerződésből eredő jótállási kötelezettségeit nem szerződésszerűen teljesíti, és a hiányosságokat nem vagy csak részben orvosolja.

Amennyiben a Vállalkozó(k), mint közös Vállalkozók kerültek nyertesként kiválasztásra, a Szerződés teljesítésére vonatkozó egyetemleges kötelezettségüknek megfelelően olyan biztosítékot kötelesek szolgáltatni, mely megfelel az egyetemlegesség követelményének, bármelyik Vállalkozó nem szerződésszerű teljesítése biztosítja az igényérvényesítést.

Amennyiben a Vállalkozó a Szerződésben vállalt kötelezettségének a Megrendelő írásbeli felszólításra a megadott határidőn belül nem, vagy nem megfelelően tesz eleget, úgy:

- a pénzügyi intézmény vagy biztosító saját kötelezettsége alapján a Megrendelő írásbeli felszólítására – garantőrként az alapjogviszony vizsgálata nélkül – azonnal köteles kifizetni a Megrendelőnek az általa megjelölt összeget, a garancia/kezeségvállalás értékhatáráig; vagy
- amennyiben a Vállalkozó a Biztosítékot a Megrendelőbanknál vezetett

.....számú számlájára történő átutalással teljesíti, úgy Megrendelő az általa megjelölt összeget a biztosíték összegéből jogosult lehívni

Közös ajánlattevői teljesítés esetén a biztosítékot elegendő ha közös ajánlattevők egyike bocsátja ajánlatkérő rendelkezésére de akkor minden közös ajánlattevőre ki kell terjedjen az egyetemleges felelősség kötelezettségére tekintettel.

6) Fizetés késedelme:

Amennyiben a Megrendelő a fizetési kötelezettségének teljesítésével késedelembe esik, úgy a késedelembe esés időpontjától kezdődően a fizetési kötelezettség teljesítéséig terjedő időszakra köteles a Vállalkozónak – az őt megillető díjazáson felül – a 2013. évi V. tv. 6:155. § (1)-(2) bekezdéseiben meghatározott mértékű késedelmi kamatot is megfizetni. A Vállalkozó kijelenti, hogy a késedelmi kamaton kívül más igényt, követelést nem terjeszt elő Megrendelővel szemben Megrendelő késedelmes fizetése esetén.

7) Jótállás:

A jótállás időtartama: **36 hónap**

A jótállási időszak kezdetét a sikeres műszaki átadás-átvételi eljárás napjától kell számítani.

Jótállási kötelezettsége alapján Vállalkozó a kifogás kézhezvételétől számított 8 napon belül, életet vagy egészséget, testi épséget veszélyeztető hiba esetén haladéktalanul köteles a helyszínen hibavizsgálatot tartani és a hiba megszüntetése/kárelhárítás érdekében szükséges intézkedéseket a műszakilag indokolt legrövidebb időn belül megkezdeni, és maximum a kifogás kézhezvételétől számított 20 napon belül befejezni.

Amennyiben Vállalkozó a jótállási időszak alatt a jótállási kötelezettségeit nem, nem megfelelően vagy nem határidőre teljesíti, Megrendelő jogosult a munkát más vállalkozóval elvégeztetni, és felmerült költségeit a jótállási biztosítékból kielégíteni.

Az okirati formában nyújtott jótállási biztosíték vonatkozásában arra tekintettel állapították meg Felek, hogy a jótállás utolsó napjától számított 30 napig még érvényesnek kell lennie, hogy azokban az esetben ha a jótállási időszak alatti hibabejelentés a jótállási időszak utolsó napjaira esik, és a Vállalkozó a rendelkezésére álló maximum 20 nap alatt nem teljesíti jótállási kötelezettségeit, akkor Megrendelőnek rendelkezésére álljon legalább még 10 nap az okirati formában nyújtott jótállási biztosíték lehívására annak lejárta előtt.

A jótállási időszak vége előtt felek helyszíni bejárást tartanak, megállapításukat jegyzőkönyvben rögzítik. A Vállalkozó jótállási kötelezettsége nem áll be, ha a hiba rendeltetésellenes vagy szakszerűtlen használat, szándékos rongálás, vagy erőszakos behatás, rendkívüli időjárási körülményekből származó elemi kár miatt következett be.

8) Építési-szerelési biztosítás

A322/2015. (X. 30.) Korm. rendelet 26. §-a alapján köteles Vállalkozó - saját felelősségének korlátozása nélkül – legalább **35 000 000 Ft/év** és **5 000 000 Ft/kár**

építési-szerelési biztosítást kötni és Megrendelő részére ennek biztosítótól származó igazolását valamint a kötvény másolatát átadni, a biztosításnak érvényben kell maradnia a végszámla benyújtásáig.

A Vállalkozó a fenti pont szerinti biztosításra vonatkozó biztosítói igazolást -vagy annak eredetivel megegyező másolatát- és a kötvény másolatát köteles Megrendelő részére átadni legkésőbb a szerződéskötés időpontjáig, igazolva ezzel a biztosítás Megrendelőre és beruházásra való kiterjesztettségét is, mely igazolások átadásának hiánya a szerződéskötéstől való visszalépést jelenti.

Amennyiben a Vállalkozó szerződésben meghatározott időn belül elmulasztja érvényben tartani a vállalkozási szerződés által előírt biztosítását, a Megrendelő jogosult arra, hogy a nem érvényben tartott biztosítás helyett a biztosítást maga megkösse, a biztosítási díjakat befizesse. A Megrendelő ezeket a biztosítás megkötésével, érvényben tartásával összefüggő költségeket, díjakat jogosult a Vállalkozó esedékes kifizetéséből levonni a Kbt. 135. § (6) bekezdésével összhangban.

A Vállalkozó köteles a biztosítókat és a Megrendelőt értesíteni az építési beruházás megvalósításának módjában, mértékében történt változásokról, és arról gondoskodni, hogy a biztosítás mindenkor összhangban legyen a szerződés feltételeivel. A Vállalkozó a Megrendelő részére a biztosítás fenntartását időszakonként a biztosítási díj megfizetésére vonatkozó a biztosító által kiállított díjrendezettséget igazoló biztosítási fedezetigazolás másolatának bemutatásával is igazolni köteles a Megrendelő ez irányú felszólítása esetén. Amennyiben biztosítási esemény (haláleset, sérülés, vagyoni kár, vagy veszteség) következik be, a Vállalkozó erről a biztosítót, és a Megrendelőt haladéktalanul tájékoztatni köteles, továbbá a Szerződés előírásain túl is köteles megtenni mindent a biztosítóval szembeni igények érvényesítése érdekében.

A Vállalkozó köteles folyamatosan tájékoztatni a Megrendelőt a biztosítóval szembeni igényérvényesítési folyamata során történekről, a dokumentumok másolati példányának megküldése mellett. A biztosítási szerződés megléte nem mentesíti Vállalkozót a biztosítás terhére nem rendezhető károk megtérítési kötelezettsége alól.

9) A szerződő felek helyszíni képviselői:

A megrendelő műszaki ellenőre, egyben a műszaki teljesítés igazolója:

Cég név:.....
Cím:.....
..... (személy neve) műszaki ellenőr
Tel:.....
Névjegyzéki nyilvántartási száma:.....

Vállalkozó helyszíni képviselője:

Neve:

Telefon száma:

Felelős műszaki vezető neve, címe:

Telefon száma:

E-mail:

Felelős műszaki vezető névjegyzéki nyilvántartási száma:

10) Teljesítés

A Vállalkozó a kivitelezés teljes időtartama alatt köteles elektronikus építési naplót vezetni, az építőipari kivitelezési tevékenységről szóló 191/2009. (IX. 15.) Korm. rendelet szerint, amennyiben azt a rendelet előírja. Üvegkapu alkalmazása a beszerzés becsült értékére tekintettel nem kötelező.

A szerződést a közbeszerzési eljárás alapján nyertes ajánlattevőként szerződő félnek azaz Vállalkozónak - illetve adott esetben közösen ajánlatot tevőknek kell teljesítenie.

Megrendelő a Kbt. 135. § (6) bekezdés szerint jogosult bármely kötbérvisszatérítését az általa a Vállalkozónak fizetendő összegbe beszámítani, úgy hogy a kötbér összege levonásra kerül legkésőbb a végszámlából. Amennyiben Megrendelőnek Vállalkozó nem teljesítése következtében nem keletkezik ellenérték-fizetési kötelezettsége vagy a Vállalkozót megillető ellenérték nem fedezi a kötbér teljes összegét, úgy Megrendelő Kötbér Értesítőt (kötbér felszólítás) küldhet a Vállalkozónak, aki annak kézhezvételétől számított 8 napon belül köteles a kötbért Megrendelő részére banki átutalás útján kifizetni.

A teljesítés akkor hibátlan, ha a jelen szerződésben foglalt feladat elvégzését a Vállalkozó határidőre elvégezte, a Megrendelő képviselője a feladat elvégzését leigazolta.

Vállalkozó a szerződéses feladat teljesítésével kapcsolatos valamennyi észrevételét közvetlenül a Megrendelő által megbízott műszaki ellenőrnek jelenti; kivételt képez az olyan eseményről vagy cselekményről való jelentéstétel, amelynél halaszthatatlan intézkedés szükséges.

A Vállalkozó köteles állandó helyszíni képviselője által biztosítani a szükséges szakfelügyeletet és szakmai irányítást, a felelős műszaki vezetést.

Az ajánlati felhívás III.1.3) pontjában M.2.) alk. követelmény tekintetében megajánlott 1 fő szakember szakmai többlettapasztalata :.....hónap. A szakember neve:

Az épülethőszigetelési kivitelezési munkákat végző 1 fő vezető szakember épület hőszigetelési kivitelezési munkák területén szerzett szakmai tapasztalata:.....hónap. A szakember neve:

A nyílászárók cseréjének kivitelezési munkáit végző 1 fő vezető szakember nyílászáró cserék kivitelezési munkáinak területén szerzett szakmai tapasztalata :.....hónap. A szakember neve:

Ajánlatkérő a fenti szakemberek teljesítésbe történő bevonását fokozottan ellenőrzi, melynek elmaradása szerződésszegésnek minősül ezért az 5.) pontban részletezett kötbér alkalmazását és adott esetben a szerződés felmondását eredményezheti.

Felek rögzítik, hogy a Megrendelő a Vállalkozó számára a munkavégzéshez esetlegesen szükséges elektromos energia-, és vízvételzési lehetőséget ingyenesen biztosítja, ezen közműköltségeket a teljesítés időtartama Megrendelő fizeti. Vállalkozó munkavállalói részére köteles biztosítani mobil WC-t melynek költségét

a vállalkozási díj tartalmazza .

Vállalkozó saját maga köteles gondoskodni minden eszközének, berendezésének, járművének, helyszíntre beszállított alapanyagoknak az állag és-, vagyonmegóvásáról. Megrendelő mindennemű felelősséget kizár az ezen tárgyakra bekövetkezett kárért. Vállalkozó a jelen Szerződés aláírásával kijelenti, hogy építőipari kivitelezési tevékenységét az épített környezet alakításáról és védelméről szóló 1997. évi LXXVIII. törvény (a továbbiakban: Étv.) 39. és 39/A. §-ában meghatározottak szerint folytatja. Vállalkozó a jelen Vállalkozási Szerződés aláírásával kijelenti továbbá, hogy a jelen Vállalkozási Szerződés teljesítése során építőipari kivitelezési tevékenységet kizárólag olyan Gazdasági Szereplő végez, amely Gazdasági Szereplő megfelel az Étv. 39. § (3) vagy (4) bekezdése szerinti követelményeknek.

A Vállalkozó a kivitelezés során a műszaki előírásoknak megfelelő anyagokat és berendezéseket köteles beépíteni. A kivitelezés során a beépített anyagok és szerkezetek létrehozásánál és a megfelelőség igazolása során az épített környezet alakításáról és védelméről szóló 1997. évi LXXVIII. tv. 41. §-ának (1) és (2) bekezdései, az országos településrendezési és építési követelményekről szóló 253/1997. (XII. 20.) Korm. rendelet, az építési termék építménybe történő betervezésének és beépítésének, ennek során a teljesítmény igazolásának részletes szabályairól szóló 275/2013. (VII.16.) Korm. rendelet, és az építésügyi és az építésüggyel összefüggő szakmagyakorlási tevékenységekről szóló 266/2013 (VII.11.) Korm. rendelet előírásait be kell tartani.

A teljesítés akkor hibátlan, ha a jelen szerződésben foglalt feladat elvégzését a Vállalkozó határidőre elvégezte, a Megrendelő képviselője a feladat elvégzését leigazolta. Vállalkozó a szerződéses feladat teljesítésével kapcsolatos valamennyi észrevételét közvetlenül a Megrendelő által megbízott műszaki ellenőrnek jelenti; kivételt képez az olyan eseményről vagy cselekményről való jelentéstétel, amelynél halaszthatatlan intézkedés szükséges.

A Vállalkozó köteles állandó helyszíni képviselője által biztosítani a szükséges szakfelügyeletet és szakmai irányítást, a felelős műszaki vezetést. Az átadás – átvételi eljárás időpontjában a Vállalkozó köteles átadni a Megrendelő részére, jogszabály által meghatározott, a beépített anyagok megfelelőségi igazolásait (pl: garancialeveleket, műszaki tanúsító bizonyítványokat, stb.), valamint a jogszabály által meghatározott átadási dokumentációt „D terv”-et.

A szerződő felek megállapodnak abban, hogy a kivitelezéssel érintett területeken lévő közművekre tekintettel esetlegesen szükségessé váló (a közművek kezelői által biztosítandó) szakfelügyeleti díjakat (gáz, áram, víz, szennyvíz stb.) a Vállalkozó viseli teljes egészében, annak összegét a vállalkozási díj tartalmazza.

11) Műszaki átadás-átvétel

Az átadás-átvételi eljárás megkezdésének legkésőbbi időpontja a 4. pont szerinti kivitelezési határidő utolsó napja.

Amennyiben Vállalkozó írásbeli értesítésére (készre jelentés) a Megrendelő a szerződésben az átadás-átvételi eljárás megkezdésére meghatározott határidőt követő tizenöt napon belül nem kezdi meg az átadás-átvételi eljárást, vagy megkezd, de a szerződésben - a Ptk. 6:247. § (2) bekezdésére figyelemmel - meghatározott határidőben nem fejezi be, a Vállalkozó

kérésére a teljesítésigazolást köteles kiadni .

A műszaki átadás-átvételi eljárás megkezdésének feltétele a kivitelezés során esetlegesen okozott károk helyreállítása.

Megrendelő a Vállalkozó által megjelölt időpontra kitűzött átadás-átvételi eljárás során megvizsgálja az elkészült építőipari kivitelezési tevékenységet és a szerződésben foglaltak teljesülését.

Ha a Megrendelő a hibák, hiányok, hiányosságok kijavítását kéri, az átadás-átvételi jegyzőkönyvnek tartalmaznia kell a kijavítás határidejét és a kijavításért és az átvételért felelős személy megnevezését. Ha hiánypótlási jegyzőkönyv vagy hibajegyzék is készül, akkor azt a Vállalkozó kivitelezőnek alá kell írnia. A teljesítés a műszaki átadás-átvétel során esetlegesen észlelt hibák, hiányok, hiányosságok kijavításával és ennek a műszaki ellenőr általi leigazolásával valósul meg.

A Vállalkozó az elkészült létesítményt a műszaki átadás-átvételi eljárás keretében adja át a Megrendelőnek.

A műszaki átadás-átvételi eljárás **időtartama maximum 30 nap**, első nap az eljárás megkezdésének a napja. Megrendelő köteles a Kbt. 142. § (1) és (5)-(6) bekezdései szerinti dokumentálási, ellenőrzési és bejelentési kötelezettségeinek eleget tenni. A szerződés teljesítése során a Kbt. 135-136. §-ig terjedő rendelkezések értelemszerűen irányadók.

12) A szerződés megszüntetése

A szerződésben foglalt kötelezettségek súlyos megszegése esetén – amennyiben szerződő felek a szerződésszegés megítélésének tekintetében tárgyalásos úton nem tudnak megegyezni, a sérelmet szenvedő fél jogosult – kártérítési igényének fenntartása mellett – a szerződést írásban azonnali hatállyal felmondani.

A Kbt. 143. § (1) bekezdése alapján Megrendelő a szerződést felmondhatja, vagy - a Ptk.-ban foglaltak szerint - a szerződéstől elállhat, ha:

- a) feltétlenül szükséges a szerződés olyan lényeges módosítása, amely esetében a Kbt. 141. § alapján új közbeszerzési eljárást kell lefolytatni;
- b) a Vállalkozó nem biztosítja a Kbt. 138. §-ban foglaltak betartását, vagy az Vállalkozó személyében érvényesen olyan jogutódlás következett be, amely nem felel meg a Kbt. 139. §-ban foglaltaknak; vagy
- c) az EUMSZ 258. cikke alapján a közbeszerzés szabályainak megszegése miatt kötelezettségszegési eljárás indult vagy az Európai Unió Bírósága az EUMSZ 258. cikke alapján indított eljárásban kimondta, hogy az Európai Unió jogából eredő valamely kötelezettség tekintetében kötelezettségszegés történt, és a bíróság által megállapított jogsértés miatt a szerződés nem semmis.

Megrendelő jogosult a szerződéstől elállni, ha a Vállalkozó ellen a szerződéskötést követően felszámolási, végelszámolási, hivatalból törlési, illetve egyéb, a megszüntetésére irányuló eljárás indul.

Megrendelő köteles a szerződést felmondani, vagy - a Ptk.-ban foglaltak szerint - attól elállni, ha a szerződés megkötését követően jut tudomására, hogy a szerződő fél tekintetében a közbeszerzési eljárás során kizáró ok állt fenn, és ezért ki kellett volna zárni a közbeszerzési eljárásból.

A Vállalkozóképviselője - az államháztartásról szóló 2011. évi CXCV. törvény 41. § (6) bekezdése, valamint az államháztartásról szóló törvény végrehajtásáról szóló 368/2011. (XII. 31.) Korm. rendelet 50. § (1a) bekezdése alapján - nyilatkozik arról, hogy a Vállalkozó

átlátható szervezetnek minősül. A Vállalkozó képviselője köteles haladéktalanul tájékoztatni a Megrendelőt, ha az átlátható szervezetre vonatkozó feltételeknek a Vállalkozó már nem felel meg. A Vállalkozó tudomással bír arról, hogy az átlátható szervezetre vonatkozó valótlan tartalmú nyilatkozat alapján kötött visszterhes szerződést, így a jelen szerződést is, a Megrendelő felmondja vagy - ha a szerződés teljesítésére még nem került sor - a szerződéstől eláll.

Megrendelő jogosult és egyben köteles a szerződést felmondani - ha szükséges olyan határidővel, amely lehetővé teszi, hogy a szerződéssel érintett feladata ellátásáról gondoskodni tudjon -, ha

a) a Vállalkozóban közvetetten vagy közvetlenül 25%-ot meghaladó tulajdoni részesedést szerez valamely olyan jogi személy vagy személyes joga szerint jogképes szervezet, amely tekintetében fennáll a Kbt. 62. § (1) bekezdés k) pont kb) alpontjában meghatározott feltétel;

b) a Vállalkozó közvetetten vagy közvetlenül 25%-ot meghaladó tulajdoni részesedést szerez valamely olyan jogi személyben vagy személyes joga szerint jogképes szervezetben, amely tekintetében fennáll a 62. § (1) bekezdés k) pont kb) alpontjában meghatározott feltétel.

- 13) A szerződés teljesítésére és az alvállalkozó(k) bevonására, adataik bejelentésére a Kbt. 138.§-a vonatkozik. **Vállalkozó jelen szerződés aláírásával kifejezetten nyilatkozik, hogy nem vesz igénybe a szerződés teljesítéséhez az ajánlati felhívásban előírt kizáró okok hatálya alatt álló alvállalkozót.**
- 14) A Vállalkozó az általa végzett munka teljesítése során teljes körű kártérítési felelősséggel tartozik a Megrendelővel szemben mindazon károk tekintetében, melyek neki felróhatóan keletkeztek. Az alvállalkozó(k)kal csak a Vállalkozó áll jogviszonyban és tevékenységükért kizárólagosan a Vállalkozó a felelős. A Vállalkozó a jogosan igénybe vett alvállalkozó(i)ért úgy felel, mintha a feladatot maga látta volna el, jogosulatlan igénybevétel esetén pedig felelős minden olyan kárért is, amely anélkül nem következett volna be.
- 15) Vállalkozó személye kizárólag a Kbt. 139. § -ban előírt esetekben változhat meg.
- 16) Ha bármelyik fél úgy véli, hogy vis maior következett be, s ez akadályozza a kötelezettségeinek végrehajtásában, azonnal köteles írásban (elsősorban faxon) értesíteni a másik felet, s közölni vele az esemény körülményeit, okát és feltehetően várható időtartamát. Abban az esetben, ha mindkét fél által elismerten vis maior következett be, Felek jelen szerződést módosíthatják a Kbt. 141. §-ában foglaltak figyelembe vétele mellett.
- 17) A szerződést kizárólag a Kbt. 141. §-ában foglaltak alapján írásban lehet módosítani. Nem minősül szerződésmódosításnak a felek cégjegyzékben nyilvántartott adataiban, így különösen a székhelyében, képviselőiben, bankszámlaszámában bekövetkező változás, továbbá a szerződéskötés és teljesítés során eljáró szervezet és a kapcsolattartók adataiban bekövetkező változás. Az említett változásokról az érintett fél a másik felet – az eset körülményeitől függően – vagy előzetesen írásban 10 napos határidővel vagy a változás bekövetkezését (bejegyzését) követő 10 napon belül köteles értesíteni.
- 18) Amennyiben jelen szerződés egy rendelkezése teljes egészében vagy részben érvénytelenné válna, a szerződés érvényessége egyebekben azonban fennmarad, kivéve, ha e rész nélkül a felek a szerződést nem kötötték volna meg.

- 19) Vállalkozó a Kbt. 136. § (1) bekezdése alapján kötelezettséget vállal arra, hogy:
- a) nem fizethet, illetve számolhat el a szerződés teljesítésével összefüggésben olyan költségeket, amelyek a Kbt. 62. § (1) bekezdés k) pont ka)-kb) alpontja szerinti feltételeknek nem megfelelő társaság tekintetében merülnek fel, és amelyek a Vállalkozó adóköteles jövedelmének csökkentésére alkalmasak;
 - b) a szerződés teljesítésének teljes időtartama alatt tulajdonosi szerkezetét a Megrendelő számára megismerhetővé teszi és a Kbt. 143. § (3) bekezdése szerinti ügyletekről a Megrendelőt haladéktalanul értesíti.

A külföldi adóilletőségű Vállalkozó köteles a szerződéshez arra vonatkozó meghatalmazást csatolni, hogy az illetősége szerinti adóhatóságtól a magyar adóhatóság közvetlenül beszerezhet a Vállalkozóra vonatkozó adatokat az országok közötti jogsegély igénybevétele nélkül.

- 20) Ha a szerződés tárgyát képező munka teljesítése egyik félnek sem felróható okból lehetetlenné válik, a Megrendelő az addig elkészült munkát átveszi, a felek 30 napon belül elszámolnak egymással, mely során a felek felméri, és jegyzőkönyvben rögzítik az igazolt teljesítményeket, és intézkednek a pénzügyi elszámolások előkészítéséről.

- 21) Megrendelő kijelenti, hogy a szerződésben meghatározott építőipari kivitelezési tevékenység ellenértékének pénzügyi fedezetével rendelkezik. *(Az építőipari kivitelezési tevékenységről szóló 191/2009. (IX. 15.) Korm. rendelet 3. § (2) bekezdés m) pontja).*

- 22) A teljesítés során esetlegesen keletkező, a szerzői jogi védelem alá eső alkotáson Megrendelő területi korlátozás nélküli, kizárólagos és harmadik személynek átadható felhasználási jogot szerez. Jelen szerződés alapján Megrendelő jogot szerez továbbá az alkotás átdolgozására.

A Vállalkozó által készítendő művekkel kapcsolatos szerző- és egyéb szellemi alkotásokra vonatkozó felhasználási jogok megszerzésének költsége (felhasználói jogok megszerzésének díja, jogdíj) annak az egyes művekre vonatkozó külön megjelölése nélkül a vállalkozási díj része, ezért a vállalkozási díj tartalmazza a szerződés keretében elkészített minden mű szerzői vagyoni jogainak a Megrendelőre történő átruházásának ellenértékét is. A Megrendelő jogosult arra, hogy az átruházott felhasználói jogokkal szabadon rendelkezzen, azokat egészben vagy részben harmadik személynek továbbadja, az ilyen jellegű átruházást Vállalkozó jelen szerződés aláírásával kifejezetten és általános jelleggel megengedi.

A Vállalkozó kijelenti, hogy kizárólagos szerzője a szellemi termékeknek, amelyek egyéni, eredeti jellegű, és a saját szellemi alkotásai. A Vállalkozó szavatol azért, hogy azon nem áll fenn harmadik személynek olyan kizárólagos szerzői vagyoni/felhasználási joga, amely a Vállalkozó jelen szerződés szerinti jogszerzését és felhasználását korlátozná vagy akadályozná.

- 23) A Vállalkozó az építési munkákat saját felelősségére és veszélyére végzi. Ennek során köteles betartani és betartatni a munkavédelmi, foglalkozás egészségügyi, tűzrendészeti, katasztrófavédelmi előírásokat, munkajogi szabályokat. Vállalkozó a kivitelezés során keletkező hulladékok – engedéllyel rendelkező kezelőhöz történő – elszállítására (elszállíttatására) kötelezett szervezetként a-t nevezi meg. Vállalkozó indokolt esetben jogosult erre a célra más szervezetet igénybe venni, ezt köteles az indok megjelölésével előzetesen írásban bejelentenie a Megrendelőnek.

- 24) A Felek ezen okirat aláírásával egybehangzóan kijelentik azt, hogy a jelen szerződésből eredő szerződéses jogviszonyukból keletkező vitájuk rendezésére nem vesznek igénybe mediátori közreműködést. Jelen szerződéssel és annak tartalmával, valamint a konkrét munkával és a munkavégzés során bekövetkező eseményekkel kapcsolatos vitás kérdéseiket Felek megpróbálják békés úton, egymás között rendezni. Ennek eredménytelensége esetén felmerülő műszaki ár- és egyéb vita tekintetében szerződő felek alávetik magukat a Megrendelő székhelye szerinti Járásbíróság, vagy a jogszabályban meghatározott értékű ügyekben a Megrendelő székhelye szerinti Törvényszék illetékességének.
- 25) Szerződő felek magukra nézve kötelezőnek fogadják el, hogy a Kbt. és az államháztartásról szóló. 2011. évi CXCV törvény (a továbbiakban: Áht.) szerint illetékes ellenőrző szervezetek feladat-és hatáskörüknek megfelelően a közbeszerzési eljárásokat és az azok alapján megkötött szerződések teljesítését rendszeresen ellenőrizhetik, és hogy részükre a jogszabály szerinti információ megadása üzleti titokra való hivatkozással nem tagadható meg.
- 26) A jelen szerződésben nem rendezett kérdésekben a felek jogviszonya tekintetében a 2013. évi V. törvény a Polgári Törvénykönyvről, valamint az építőipari kivitelezési tevékenységről szóló 191/2009. (IX.15.) Korm. rendelet, továbbá a közbeszerzésekről szóló 2015. évi CXLIII. tv. és egyéb vonatkozó hatályos jogszabályok rendelkezései az irányadók.
- 27) A jelen szerződés alapját képezik az alábbiakban nevesített, közbeszerzési eljárás során keletkezett dokumentumok, azok fizikai csatolása nélkül is, így különösen:
- ajánlati felhívás
 - közbeszerzési dokumentumok
 - a kiegészítő tájékoztatás (adott esetben)
 - a Vállalkozó ajánlata valamennyi hiánypótlásával, felvilágosítás nyújtásával együtt .
- 28) Jelen szerződés 4 (négy) db egymással szó szerint megegyező példányban készült, melyet a Felek – ideértve a szerződés elválaszthatatlan részét képező mellékleteit is – elolvasás és értelmezés után, mint akaratukkal mindenben megegyezőt jóváhagyólag írták alá. A szerződés 3 (három) db eredeti példánya a Megrendelőt és 1 (egy) db eredeti példánya pedig a Vállalkozót illeti meg.
- 29) A jelen szerződés hatályba lép az aláírása napján, nem egyidejű aláírás esetén a másodikként aláíró fél aláírásának időpontjában.

Kelt és hatályba lépett:

....., 2023., 2023.

<p>.....</p> <p>Megrendelő</p> <p>Kisláng Község Önkormányzata</p> <p>képviseli: Rumpler Tibor polgármester</p> <p>Pénzügyileg ellenjegyzem:</p> <p>.....</p> <p>(név és beosztás)</p>	<p>.....</p> <p>Vállalkozó</p> <p>.....</p> <p>képviseli:.....</p>
--	---

Mellékletek:

- Nyilatkozat teljesítésbe bevonni kívánt alvállalkozókról

1. számú melléklet

NYILATKOZAT A TELJESÍTÉSBE BEVONNI KÍVÁNT ALVÁLLALKOZÓKRÓL

Alulírott mint a.....(cég neve),
(székhely:.....) cégjegyzésre jogosult képviselője nyilatkozom, hogy az **Energetikai korszerűsítés Kislángon - 1. rész Építészeti kivitelezési munkák** tárgyú közbeszerzési eljáráseredményeként létrejött Vállalkozási Szerződés teljesítése során az alábbi alvállalkozókat vesszük igénybe:

Cég neve	Adószáma	Székhelye	Ügyvezető neve, telefonszáma és email címe	Munkanem	Tervezett részesedés mértéke %- ban

Nyilatkozom továbbá, hogy valamennyi megjelölt alvállalkozó nem áll az ajánlattételi felhívásban megjelölt kizáró okok hatálya alatt.

VAGY:

az **Energetikai korszerűsítés Kislángon - 1. rész Építészeti kivitelezési munkák** tárgyú közbeszerzési eljáráseredményeként létrejött Vállalkozási Szerződés teljesítése során alvállalkozókat nem veszünk igénybe.

....., 2023.

.....; 2023.

.....

Vállalkozó

.....

képviseli:.....

Kisláng Község Önkormányzata
8156 Kisláng, Fő utca 63.

Művelődési ház energetikai korszerűsítés
homlokzati hőszigetelés és homlokzati
nyílászáró csere.

KÖLTSÉGVETÉSI KIÍRÁS

Megnevezés	Anyagköltség	Díjköltség
1. Építmény közvetlen költségei	0	0
2.1 ÁFA vetítési alap	0	
2.2 ÁFA	27,00%	0
3. A munka ára		0

Aláírás

Munkanem összesítő

Munkanem megnevezése	Anyag összege	Díj összege
Zsaluzás és állványozás	0	0
Vakolás és rabilolás	0	0
Fa- és műanyag szerkezet elhelyezése	0	0
Szigetelés	0	0
Összesen:	0	0

Zsaluzás és állványozás

Ssz.	Tételszám	Tétel szövege	Menny.	Egység	Anyag egységár	Díj egységre	Anyag összesen	Díj összesen
1	15-012-6.1	Homlokzati csőállvány állítása állványcsőből mint munkaállvány, szintenkénti pallóterítéssel, korláttal, lábdeszkával, kétlábás, 0,60-0,90 m padlószélességgel, munkapadló távolság 2,00 m, 2,00 kN/m ² terhelhetőséggel, állványépítés MSZ és alkalmazástechnikai kézikönyv szerint, 6,00 m munkapadló magasságig	320	m ²			0	0
Munkanem összesen:							0	0

Vakolás és rabilolás

Ssz.	Tételszám	Tétel szövege	Menny. Egység	Anyag egységár	Díj egységre	Anyag Díj összesen	összesen
1	36-002-4- 0414509	Vékonyvakolat alapozók felhordása, kézi erővel Cemix PUTZGRUND/Vakolatalapozó, Csz: K00854315	632 m ²			0	0
2	36-005- 21.2.4.2- 0415260	Vékonyvakolatok, színvakolatok felhordása alapozott, előkészített felületre, vödrös kiserelésű anyagból, szilikát vékonyvakolat készítése, egy rétegben, 1,5-2,5 mm-es szemcsemérettel Baumit SilikatTop (Baumit Szilikát) vakolat, kapart 1,5 mm, fehér színcsoport (0018, 0019), Cikkszám: 255331	524 m ²			0	0
3	36-007-9.2- 0415421	Lábazati vakolatok; díszítő és lábazati műgyanta kötőanyagú vakolatréteg felhordása, kézi erővel, vödrös kiserelésű anyagból Baumit MosaikTop (Baumit Mozaik) vakolat 2 mm-es szemcseméret, 24 féle szín, Cikkszám: 255201M301-336	108 m ²			0	0
4	36-011-6- 0149078	Üvegszövet háló elhelyezése, függőleges, vízszintes, ferde vagy íves felületen MASTERPLAST Masternet 160 Classic White, alkáliálló bevonattal ellátott üvegszövet háló, 160 g/m ² 5x5 mm, Cikkszám: 0102-960WH00C	632 m ²			0	0
5	36-051- 6.2.1- 0149058	Kültéri vakolóprofilok elhelyezése, utólagos (táblás) hőszigetelő rendszerhez (EPS), polisztirol, PVC, alumínium, rozsdamentes acél, hor g. acél, üvegszövet, 30 - 200 mm hőszigeteléshez, pozitív sarkokra MASTERPLAST PVC hálós élvédő Szürke, 10+10 cm, 2,5 m,	540 m			0	0
6	36-051- 6.2.3- 0192458	Kültéri vakolóprofilok elhelyezése, utólagos (táblás) hőszigetelő rendszerhez (EPS), rozsdamentes acélból, alumíniumból, 20 - 250 mm hőszigeteléshez, lábazati indító profilok egyenes falakhoz MASTERPLAST Thermomaster US, 200 mm, hossz: 200 cm, homlokzati hőszigetelési rendszerek indító profilja, perforált vízzel, alumínium, Csz: 0110-00200000	132 m			0	0

Fa- és műanyag szerkezet elhelyezése

Ssz.	Tételszám	Tétel szövege	Menny. Egység	Anyag egységár	Díj egységre	Anyag összesen	Díj összesen
1	44-001-0	Műanyag erkélyajtó. Bukónyíló kétszárnyú, fix felülvilágítóval, Veka softline 70 profil. Háromrétegű üvegezés, $U_g=0,7$ W/m ² K float. Kívül aranytölgy, belül fehér színben. 148*267 cm	4 db			0	0
2	44-002-0	Műanyag ablak. Bukónyíló kétszárnyú, fix felülvilágítóval, Veka softline 70 profil. Háromrétegű üvegezés, $U_g=0,7$ W/m ² K float. Kívül aranytölgy, belül fehér színben. 177*296 cm alakos	2 db			0	0
3	44-003-0	Műanyag bejárati portál. Kétszárnyú ajtóval, oldalvilágítóval, fix felülvilágítóval, Veka softline 70 profil. Háromrétegű üvegezés, $U_g=0,7$ W/m ² K float. Kívül aranytölgy, belül fehér színben. 247*403 cm alakos	1 db			0	0
4	44-004-0	Műanyag ablak. Bukónyíló kétszárnyú, fix felülvilágítóval, Veka softline 70 profil. Háromrétegű üvegezés, $U_g=0,7$ W/m ² K float. Kívül aranytölgy, belül fehér színben. 146*175 cm alakos	10 db			0	0
5	44-005-0	Műanyag ablak. Bukónyíló kétszárnyú, fix felülvilágítóval, Veka softline 70 profil. Háromrétegű üvegezés, $U_g=0,7$ W/m ² K float. Kívül aranytölgy, belül fehér színben. 245*263 cm alakos	1 db			0	0
6	44-006-0	Műanyag ablak. Bukónyíló kétszárnyú, Veka softline 70 profil. Háromrétegű üvegezés, $U_g=0,7$ W/m ² K float. Kívül aranytölgy, belül fehér színben. 165*133 cm	1 db			0	0
7	44-007-0	Műanyag ablak. Bukónyíló kétszárnyú, Veka softline 70 profil. Háromrétegű üvegezés, $U_g=0,7$ W/m ² K float. Kívül aranytölgy, belül fehér színben. 165*166 cm	3 db			0	0
8	44-008-0	Műanyag ablak. Bukónyíló kétszárnyú, Veka softline 70 profil. Háromrétegű üvegezés, $U_g=0,7$ W/m ² K float. Kívül aranytölgy, belül fehér színben. 115*145 cm	2 db			0	0

Szigetelés

Ssz.	Tételszám	Tétel szövege	Menny. Egység	Anyag egységár	Díj egységre	Anyag Díj összesen	összesen
1	48-007- 21.1.1.2- 0091103	Külső fal; Homlokzati fal hő- és/vagy hangszigetelése, falazott vagy monolit vasbeton szerkezeten, függőleges felületen, (rögzítés, vakolás, légrés kialakítása külön tételben) vékonyvakolat alatti méretstabil expandált polisztirolhab lemezzel MASTERPLAST Hungarocell expandált polisztirol keményhab hőszigetelő lemez 1000x500x230 mm, Cikkszám: 0543-08020000	480 m2			0	0
2	48-007- 21.1.3	Külső fal; Homlokzati fal hő- és/vagy hangszigetelése, falazott vagy monolit vasbeton szerkezeten, kávaképzés vízszintes és függőleges felületen, EPS hőszigetelő csíkkal	238 fm			0	0
3	48-007- 21.21.1- 0113289	Külső fal; Hőszigetelések épületlábazon vagy koszorún, ragasztva (rögzítés külön tételben), extrudált polisztirolhab lemezzel AUSTROTHERM XPS TOP P extrudált polisztirolhab hőszigetelő lemez, 600x1250x160 mm	108 m2			0	0
Munkanem összesen:						0	0

Tervezői nyilatkozat

Kisláng Község Önkormányzata (8156 Kisláng, Fő utca 63.)
8156 Kisláng, Fő utca 75. Hrsz.: 342 alatti művelődési ház és könyvtár
energetikai korszerűsítési munkáihoz

Építési munkák:

- Utólagos homlokzati hőszigetelések
- Homlokzati nyílászárók cseréje
- Épületgépészeti felújítás
- Napelem rendszer telepítése

Alulírott tervező kijelentem, hogy a fent felsorolt építési munkák a 312/2012 (XI.8.) Korm. rendeletben (az építésügyi és építésfelügyeleti hatósági eljárásokról és ellenőrzésekről, valamint az építésügyi hatósági szolgáltatásról) foglaltak szerint nem építési engedélyhez kötött tevékenységek.

312/2012 (XI.8.) Korm. rendelet 1. melléklet

Építési engedély nélkül végezhető építési tevékenységek

1. Építmény átalakítása, felújítása, helyreállítása, korszerűsítése, homlokzatának megváltoztatása, kivéve zárt sorú vagy ikres beépítésű építmény esetén, ha a tevékenységek a csatlakozó építmény alapozását vagy tartószerkezetét is érintik.

2. Meglévő építmény utólagos hőszigetelése, homlokzati nyílászáró cseréje, a homlokzatfelület színezése, a homlokzat felületképzésének megváltoztatása.

23. Napenergia-kollektor, szellőző-, klíma-, riasztóberendezés, villámhárító-berendezés, áru- és pénzautomata, kerékpártartó, zászlótartó építményen vagy építményben való elhelyezése.

Felelős építész: **ÁLZ**-Építész Kft. Ádám László építész, 8132 Lepsény, Fő u. 28. É 07-0029

Építtető: Kisláng Község Önkormányzata (8156 Kisláng, Fő utca 63.)

Építési munka helye: 8156 Kisláng, Fő utca 75.

Helyrajzi száma: 342

Építési tevékenység jellege: művelődési ház és könyvtár energetikai korszerűsítési munkái.

Lepsény, 2023. augusztus 28.

ÁLZ-Építész Kft.
8132 Lepsény, Fő utca 28.
Adószám: 32102400-1-07
Cégjegyzékszám: 07-09-034018



.....

Ádám László
építész
8132 Lepsény, Fő utca 28.
É 07-0029

Tervezői nyilatkozat

Kisláng Község Önkormányzata (8156 Kisláng, Fő utca 63.)
8156 Kisláng, Fő utca 75. Hrsz.: 342 alatti művelődési ház és könyvtár
energetikai korszerűsítési munkáihoz

Alulírott tervező kijelentem, hogy a létesítmény tervezése során a vonatkozó 312/2012 (XI.8.) Korm. rendelet előírásait betartottam a felmérési tervdokumentáció tartalmi követelményeiről szóló jogszabály előírása szerint.
A tervdokumentáció összeállítására érvényes jogosultsággal rendelkezek.

Az ingatlan az Országos Építésügyi Nyilvántartás szerint, örökségvédelmi szempontból nem védett.

Felelős építész: **ÁLZ**-Építész Kft. Ádám László építész, 8132 Lepsény, Fő u. 28. É 07-0029
Építtető: Kisláng Község Önkormányzata (8156 Kisláng, Fő utca 63.)
Építési munka helye: 8156 Kisláng, Fő utca 75.
Helyrajzi száma: 342
Építési tevékenység jellege: művelődési ház és könyvtár energetikai korszerűsítési munkái.

Lepsény, 2023. augusztus 28.

ÁLZ-Építész Kft.
8132 Lepsény, Fő utca 28.
Adószám: 32102400-1-07
Cégjegyzékszám: 07-09-034018



.....
Ádám László
építész
8132 Lepsény, Fő utca 28.
É 07-0029

KIVITELI TŰZVÉDELMI MŰSZAKI LEÍRÁS

8156 Kisláng, Fő u. 75. sz. alatti ingatlanon
lévő Művelődési Központ energetikai felújításának kiviteli tervéhez.

Építtető: Kisláng Község Önkormányzata

Készítette: Egerszegi Zsuzsanna
tűzvédelmi szakértő

Szakértői vizsga száma: I-077/2017.

Tartalomjegyzék:

1. Nyilatkozat
2. Előzmények
3. Építmény, létesítmény megközelíthetősége, mentési helyek elhelyezkedése
4. Létesítmény oltóanyag ellátása, tűzoltóság beavatkozási feltételei
5. Létesítmény, építmény kockázati osztálya
6. Alkalmazott épületszerkezetek tűzvédelmi paraméterei
7. Tűzzszakaszolás, tűzterjedés gátlás, tűztávolság
8. Kiürítés, mentés
9. Épületgépészeti, villamos és villámvédelmi követelmények teljesülése
10. Tűzjelzés, oltás
11. Hő- és füst elleni védelem kialakítása
12. Technológia tűzvédelme
13. Biztonsági jelzésekre vonatkozó megoldások
14. Rajzi részek

1. Nyilatkozat:

Az 1996. évi XXXI. tv. alapján kijelentem, hogy a 8156 Kisláng, Fő u. 75. szám alatti, 342 hrsz-ú ingatlanon lévő Művelődési Központ energetikai felújítási tervéhez készített kivitelezési tűzvédelmi dokumentáció megfelel az 54/2014 (XII.5.) BM rendelet mellékleteként megjelent Országos Tűzvédelmi Szabályzat előírásainak.

Eltérés nem vált szükségessé.

A tervdokumentáció PDF formátumban készült és 7 számozott oldalt tartalmaz.

Székesfehérvár, 2018. április 15.

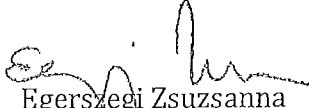
Egerszegi Zsuzsanna
építész tűzvédelmi szakértő
Eng. sz.: I-077/2017.

8000 Székesfehérvár, Szent Gellért köz 3

A kiviteli tervek során az épület tűzvédelmi követelményeit az 54/2014 (XII.5.) BM rendelet mellékleteként megjelent Országos Tűzvédelmi Szabályzat (továbbiakban OTSZ) foglaltak alapján határoztam meg.

A tűzvédelmi dokumentációt a beruházó által rendelkezésemre bocsátott információk, és alapadatok alapján készítettem el.

Az OTSZ 25.§ (6) bekezdése alapján ahol állami támogatással energetikai célú felújítás valósul meg és az épületre vonatkozóan homlokzati tűzterjedési határérték-követelmény van, ott a B-E tűzvédelmi osztályú hőszigetelő maggal rendelkező, vagy a légréses homlokzati burkolati-, bevonati- és egyéb vakolt hőszigetelő rendszerek kivitelezésének megkezdését, a kivitelezőnek a kivitelezési munka megkezdése előtt legalább 15 nappal – a kedvezményezett jóváhagyásával ellátott nyilatkozatban – a támogatás megvalósulását ellenőrző szervezetnek írásban be kell jelentenie. A támogatás megvalósulását ellenőrző szervezet a kivitelezési munkák megfelelőségét az állami támogatású pályázatok esetében ellenőrzi és az ellenőrzésről készített jegyzőkönyvet a tűzvédelmi hatóság részére nyolc napon belül megküldi.

2. Előzmények

A Kisláng, Fő u. 75. száma alatti ingatlanon található a település Művelődési háza és Könyvtára, illetve szomszédos iskolához tartozó néhány tanterem és ebédlő.

A tervezett beruházás nem építési engedély köteles tevékenység, ezért építéshatósági eljárás nem került lefolytatásra.

Jelen energetikai felújítás során az alábbi munkák lesznek:

- épület homlokzati hőszigetelése,
- padlás födém hőszigetelés,
- tetőtér hőszigetelés
- nyílászáró csere (kivéve tetőtér).

A beruházás során az épület alapterülete, tűzszakasza nem változik.

3. Építmény, létesítmény megközelíthetősége, mentési helyek elhelyezkedése

Az épületrészek megközelítésében nem történik változás. A Művelődési Központ a Fő utca felől közelíthető meg szilárd útburkolaton keresztül. A tűzoltó gépjárművek nem rendszeres közlekedésére alkalmas aszfaltozott útburkolat biztosított.

Az épületnek tűzoltási felvonulási utat és területet nem kell biztosítani.

A személyek mentését az épület szabadba vezető kijáratain, homlokzati nyílászáróin keresztül lehet megoldani.

4. Létesítmény oltóanyag ellátása, tűzoltóság beavatkozási feltételei

A Művelődési Központ egy tűzszakasz, melynek kialakítása és alapterülete a beruházás során nem változik.

A tervezett beruházás a külső és belső oltóvíz biztosításának módját nem befolyásolja.

5. Az épület kockázati osztálya

Az épület fő rendeltetése művelődési épület, korábbi tűzvédelmi tervfejezet nem áll rendelkezésre.

Az épület egy tűzszakaszként van kialakítva (tűzgátló szerkezet, kialakítás nem látható), ezért egy kockázati egységként kezeltem.

Művelődési Központ		
A legfelső építményszint szintmagassága:	+ 3,40 m	NAK
Legalsó építményszint szintmagassága:	0,00 m	NAK
A legnagyobb befogadóképességű helyiség befogadóképessége:	100 fő (51-300fő) Díszterem	AK
Menekülési képesség	önállóan menekülnek	NAK

A fentiek alapján az épület **AK kockázati osztályba** tartozik.

6. Alkalmazott épületszerkezetek tűzvédelmi paramétereit:

Az épületek elsődleges épületszerkezetei meglévők, azokon átalakítás, bővítés nem történik.

6.1. Homlokzati falszerkezetek

Az OTSZ 24. § (1) bekezdés a.) pontja alapján a homlokzati tűzterjedés elleni védelem magába foglalja a külső térelhatároló fal, a hőszigetelő anyag és a fal burkolati, bevonati, vakolt hőszigetelő rendszerének tűzvédelmi osztályára, valamint megszakítására előírt követelmények teljesítését.

Az OTSZ 24.§ (2) bekezdése alapján a külső térelhatároló fal azonos tűzszakaszhoz tartozó szakaszát a homlokzati tűzterjedés elleni védelem biztosításával kell kialakítani, kivéve

- a) az A1 és A2 tűzvédelmi osztályú, nyílás nélküli külső térelhatároló falat,
- b) a nyílásos homlokzat nyílás nélküli lábazati falát,
- c) **az egy légteret képező helyiséghez tartozó homlokzatrészeket,**
- d) az egyszintes épületet,
- e) a földszinttel és legfeljebb két további építményszinttel rendelkező
- ea) egy lakásos lakóépületet,
- eb) szálláshelynek nem minősülő üdülőt és
- f) az A1 vagy A2 tűzvédelmi osztályú, légrés nélküli burkolati-, bevonati-, vakolt hőszigetelő rendszerek alkalmazásakor a homlokzati tűzterjedés elleni gát kritériumait kielégítő külső térelhatároló falat.

A homlokzati hőszigetelő anyag tűzvédelmi osztálya lábazati felületen A1-E lehet.

A külső térelhatároló fal burkolati, bevonati, vakolt hőszigetelő rendszere A1-D tűzvédelmi osztályú lehet a jelen épületnél.

Az épületre tervezett hőszigetelő rendszer 16-23cm vastag EPS, helyenként e tervben foglalt helyeken A1 vagy A2 tűzvédelmi osztálynak megfelelő kőzetgyapot.

A tervezett homlokzati rendszer **nem átszellőztetett légréssel** készül.

A társasház épületre **homlokzati tűzterjedési határérték-követelmény** van, mely **15 perc**.

Tűzvédelemre kiható eszközök, berendezések, vezetékek:

Több épületnél megfigyelhető, hogy az épületek külső homlokzatán vezetékek vannak létesítve az alábbi funkciókkal:

1. erősáramú kábelek a klíma berendezések tápellátásához,
 2. térfigyelő kamerák, riasztórendszerek vezetékei
 3. a külső falon vezetett kábelek melyek funkciója nem ismert
 4. gázvezetékek
 5. konvektor
1. A klíma berendezés: meg kell vizsgálni, hogy a homlokzati hőszigetelő rendszer felhelyezését követően a 10 cm vagy feletti hőszigetelési vastagság miképp hat a klíma berendezés felfüggesztésére és az elektromos vezeték hosszára. A szigeteléskor a klímát le kell szerelni, majd a munka elvégzését követően visszaszerelni. Az elektromos vezetéket közvetlenül az éghető hőszigetelés alatt tilos vezetni, a faláttörés helyén 20 cm-es körben A1 vagy A2 tűzvédelmi osztálynak megfelelő - kőzetgyapot rendszerű - hőszigeteléssel kell körbevenni, a vezetéket védőcsőben kell a szigetelés alatt vinni.
 2. A térfigyelő kamerák, riasztórendszer elemei: fel kell mérni, hogy az alkalmazni kívánt hőszigetelés miatt (10 cm és felette lévő vastagnál) a térfigyelő kamerák felfüggesztését hosszabbítani kell-e. Az elektromos vezetéket az éghető hőszigetelés alatt tilos vezetni. A vezetéket védőcsőben kell a szigetelés alatt vinni a riasztórendszer eleméig.
 3. Falon vezetett kábelek: fel kell mérni a külső homlokzaton vezetett kábelek szükségességét, funkcióját. Lehetőség szerint meg kell szüntetni azokat, illetve a nélkülözhetetlen vezetékeket védőcsővel ellátva kell a falba vezetni. A kábeleket az éghető hőszigetelés alatt vezetni tilos.
 4. Az épület homlokzatán esetlegesen vezetett gázvezeték a hőszigetelés alatt nem vezethető.
 5. Az épület homlokzatán a konvektor kivezető csővénél lévő szélvédő rácsot a kivitelezés előtt le kell szerelni. A csövet meg kell hosszabbítani, úgy, hogy a rács síkban legyen a hőszigetelés utáni homlokzattal. A kivezető cső körül legalább 0,5 méter A1 vagy A2 tűzvédelmi osztálynak megfelelő hőszigetelés alkalmazható.

Az Észak-Keleti és dél-Nyugati homlokzaton a szomszédos ingatlan felőli homlokzaton A1 vagy A1 tűzvédelmi osztálynak megfelelő szigetelést kell alkalmazni.

6.2. Tetőfödém hőszigetelése

A padlásfödém felülről 23 cm kőzetgyapot hőszigetelést kap.

A beépített tetőtér új hőszigetelést kap, a tetőtér hőszigetelése során D REI 15 tűzvédelmi teljesítményű rendszer építhető vissza.

7. Tűzszakaszolás, tűzterjedés gátlás, tűztávolság:

A tervezett korszerűsítési munkálatok tűzszakasz méretét nem befolyásolja, bővítés nem történik.

8. Kiürítés, mentés:

A homlokzati átalakításból adódóan a kiürítés nem változik.

A nyílászáró csere során a tok belméretek nem csökkenhetnek.

9. Épületgépészet, villamos és villámvédelmi berendezések

9.1. Épületgépészet

A beruházás nem érinti.

9.2. Villamos rendszerek

Az épületekben villamos rendszer felújítása nem történik. A homlokzati szigetelésből adódó munkálatok történnek: lámpatestek, riasztó elemek kiemelése, elektromos vezeték hosszabbítás, védőcsövezés. Az elkészült munkálatokról kivitelezői nyilatkozatot kell adni.

9.3. Villámvédelem

Az épületen található villámvédelmi rendszer, mely nem norma szerinti, a korszerűsítést miatt nem szükséges a norma szerinti villámvédelem kialakítása. A meglévő villámvédelmi rendszer elemeinek rögzítését hosszabbítani szükséges (min 15 cm-re legyen a hőszigetelés külső síkjától). A villámvédelmi rendszer levezetőjét és földelését a hőszigetelés alatt tilos vezetni. A hosszabbítást követően a rendszer megfelelőséget felülvizsgálattal kell igazolni.

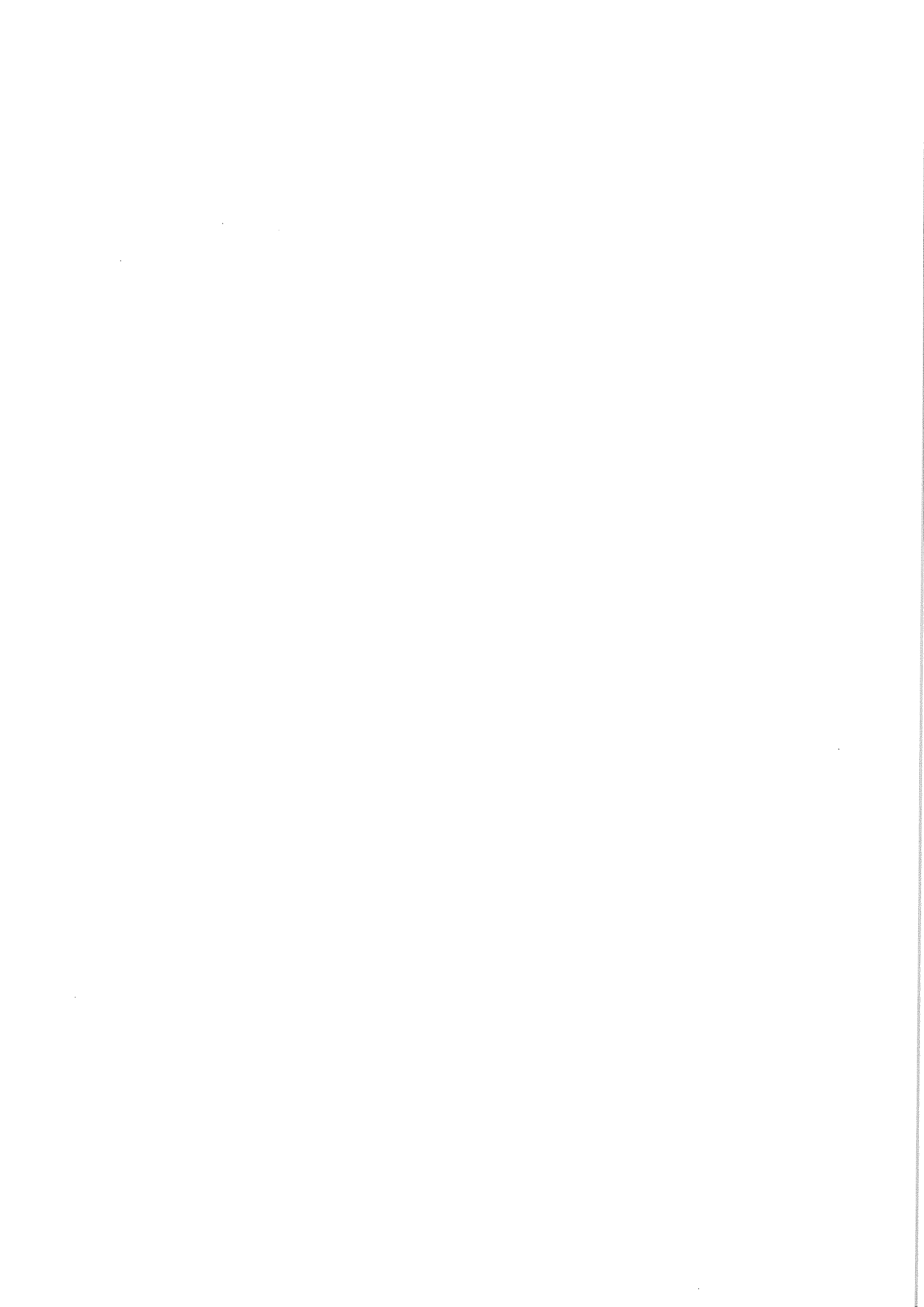

10. Tűzjelzés, oltás:

Az épületben nincs beépített tűzjelző- és/vagy oltórendszer. A korszerűsítés során nem kerül kiépítésre.

11. Hő- és füst elleni védelem kialakítása

A korszerűsítésnek nem része a hő- és füstelvezető rendszer kialakítása.

12. Technológia tűzvédelme

A beruházással érintett épület Művelődési Központ, melyben helyet kapott a Művelődési Ház (színpaddal és Díszteremmel), Könyvtár, és szomszédos iskola néhány terme és ebédlő.

A korszerűsítés során az épület létszám adatai, funkciója nem változnak.

13. Biztonsági jelzésekre vonatkozó megoldások

Biztonsági jel lehet kívülről vagy belülről megvilágított vagy utánvilágító jel, amely legalább a vonatkozó műszaki követelményben meghatározott ideig és mértékben alkalmas a céljának megfelelő fény kibocsátására.

13.1. Biztonsági világítás

Az épületben nincs kiépített biztonsági világítás, a tervezett tevékenység nem érinti.

13.2. Menekülési jelek

A menekülési jeleket kell elhelyezni a menekülési útvonalon.

A tervezett korszerűsítés nem terjed ki menekülési jelek telepítésére.

13.3. Tűzvédelmi jelek

A tervezett korszerűsítés nem terjed ki tűzvédelmi jelek elhelyezésére, amennyiben a korszerűsítés során le kell venni, akkor azok pótlása szükséges.



TENDER TERV	2018
MŰVELŐDÉSI HÁZ ENERGETIKAI FELÚJÍTÁSA	
ÉPÍTETŐ: KISLÁNG ÖNKORMÁNYZATA	
ÉP. HELYE: KISLÁNG FŐ UTS.	HR SZ.: 342
FÖLDSZINT ALAPRAJZ	1
ÉPÍTÉS: SÁRKÖZI LAJOS E-07-0662018	DÁTUM: 2018-03-10

FÖLDSZINTI ALAPRAJZ M=1:100

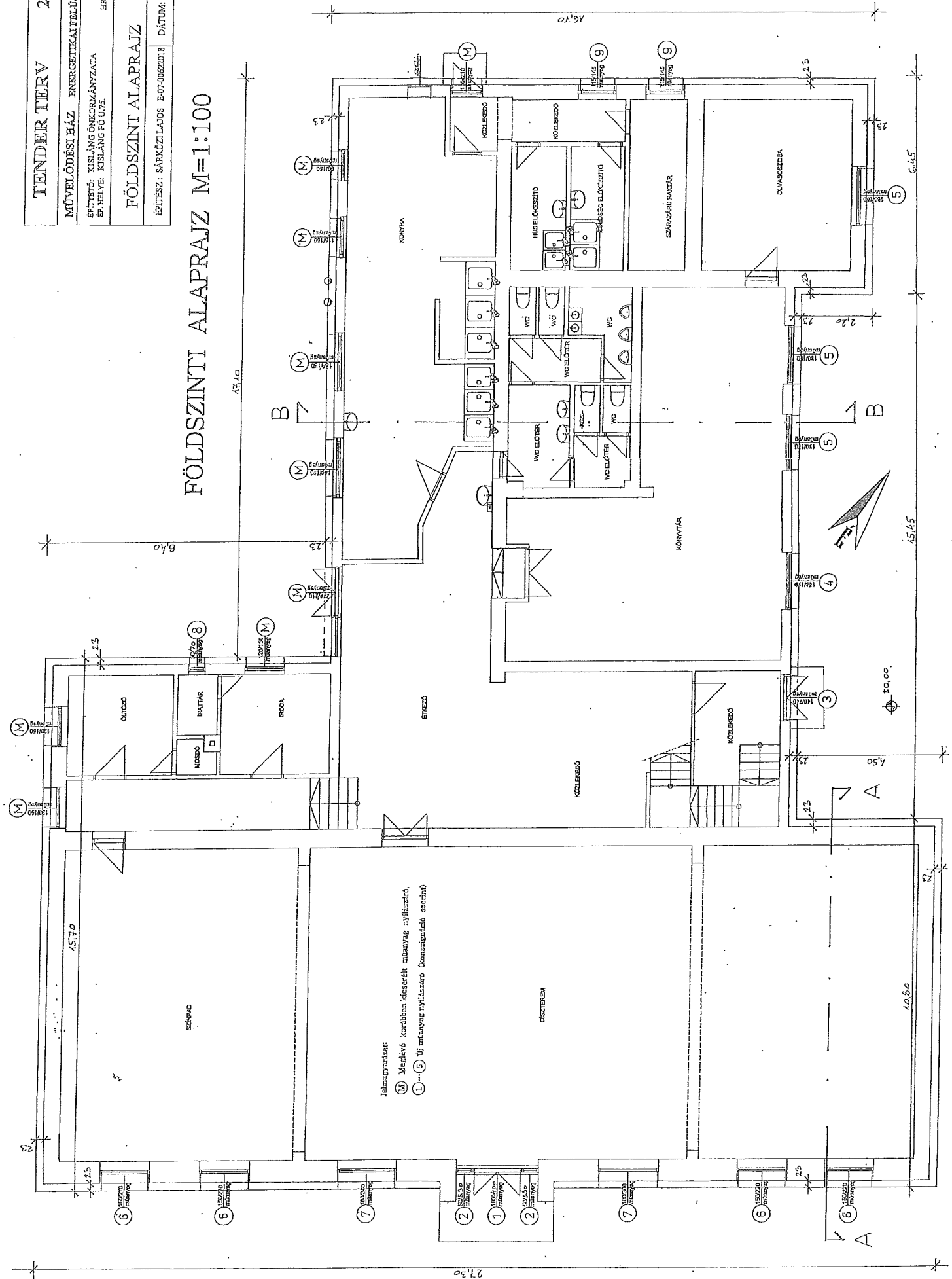

Jelmagyarázat:
 (M) Meglévő keretben kieserített műanyag nyílászáró,
 (1) ... (8) Új műanyag nyílászáró üvegszigeteléses üvegtüskés



TENDER TERV	2018
MŰVELŐDÉSI HÁZ ENERGETIKAI FELÚJÍTÁSA	
ÉPÍTŐI: KISLÁNG ÖNKORMÁNYZATA	ÉRSZ: 342
ÉH. HELYE: KISLÁNG FŐ U.75.	
TETŐTÉRI ALAPRAJZ	2
ÉPÍTÉS: SARKÓZI LÁJOS E-07-0022018	DÁTUM: 2018-03-10



TETŐTÉRI ALAPRAJZ M=1:100

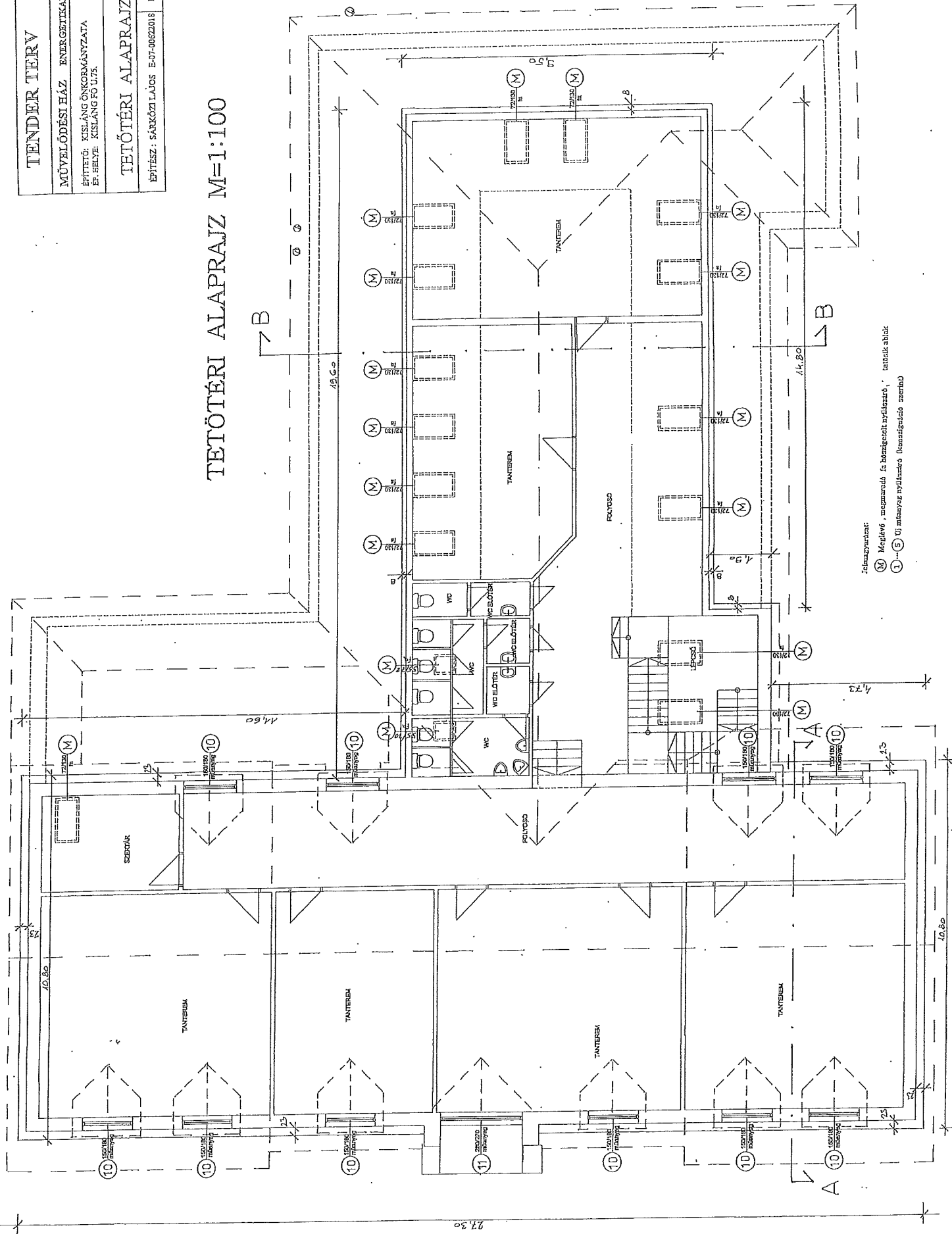

Jelmagyarázat:
 (M) Meglévő, megmaradó (a bővítméni nyílászárók, tetőzetek ablakai)
 (1)-(5) Új műanyag nyílászárók (kiszáraztatás szerint)

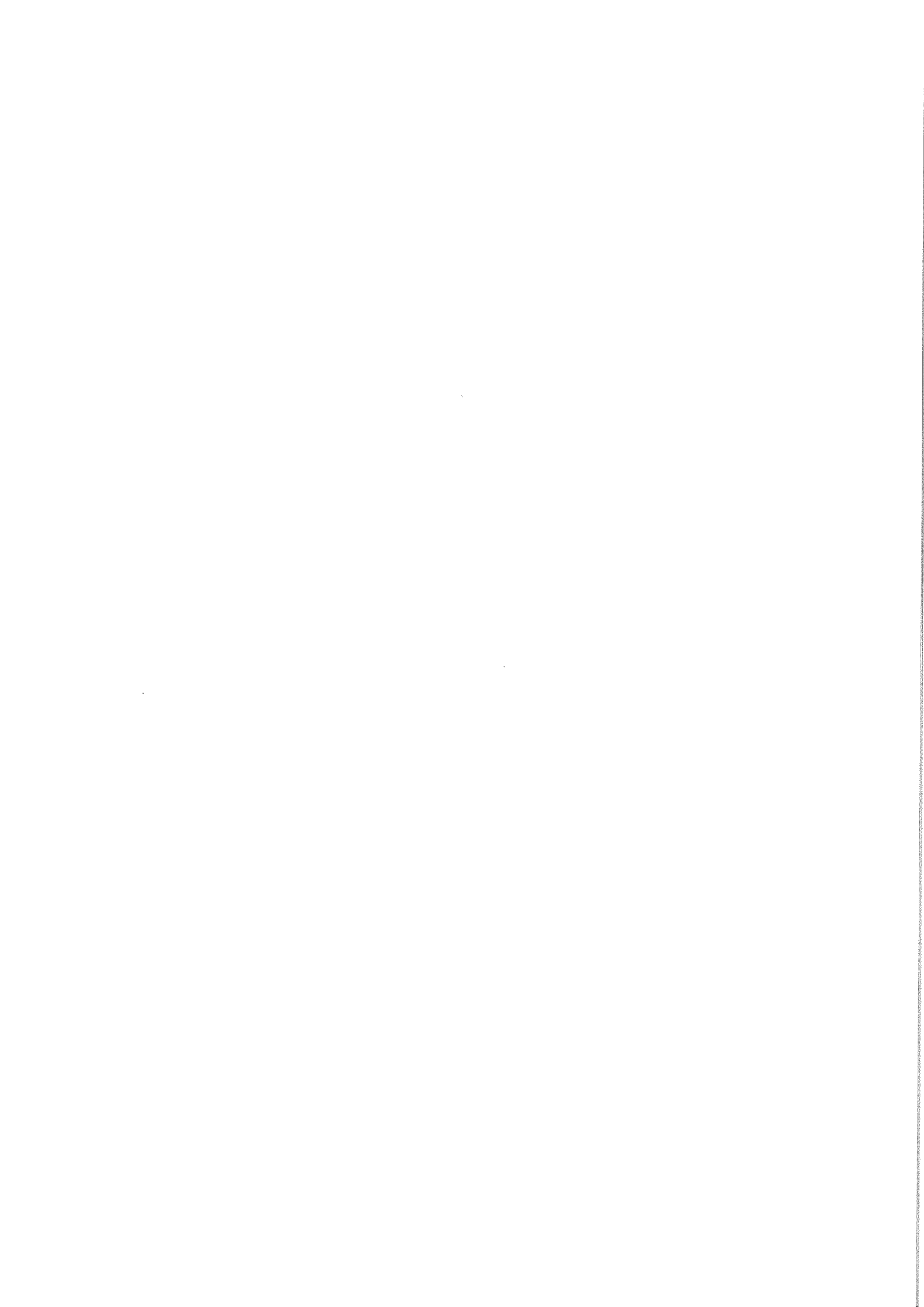

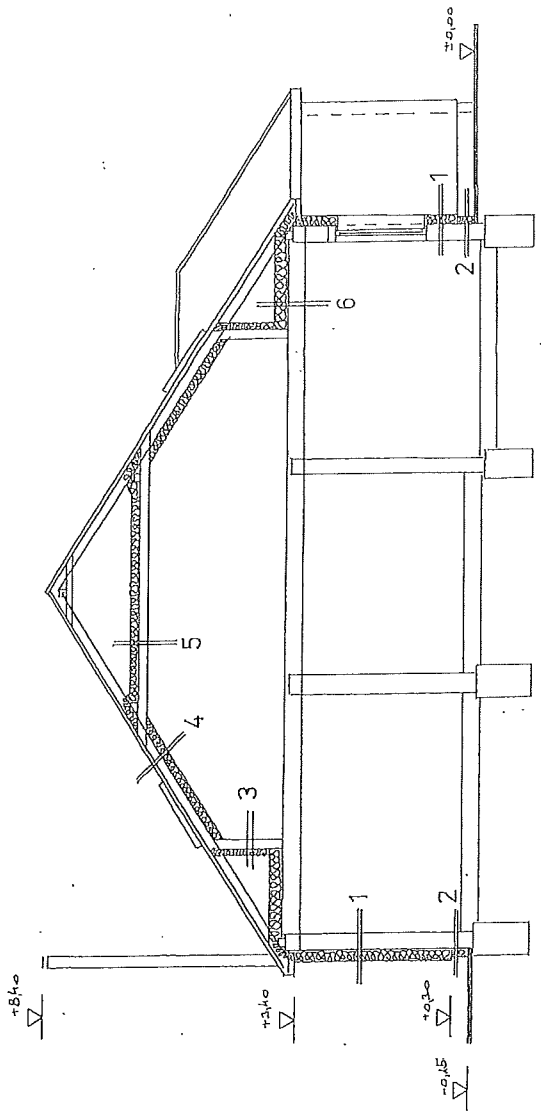

B-B METSZET M=1:100

+10,00

+6,00

+0,05

+0,00

- RÉTEGRENDEK:
1. SZINVAKOLAT
GLETTTELÉS
EPS HŐSZIGETELÉS 23 CM
MEGLÉVŐ FALSZERKEZET
 2. MŰGYANTÁS LABAZATI SZINVAKOLAT
GLETTTELÉS
XPS HŐSZIGETELÉS 16 CM
MEGLÉVŐ LABAZAT
 3. KÖZETGYAFOT HŐSZIGETELÉS 8 CM
MEGLÉVŐ FALSZERKEZET
 4. MEGLÉVŐ FERDETETŐ SZERKEZET
KÖZETGYAFOT HŐSZIGETELÉS 14 CM
UI LECVÁZ ES GIPSZKARTON BURKOLAT
 5. PARAZARÓ FÓLIA
KÖZETGYAFOT HŐSZIGETELÉS 16 CM
MEGLÉVŐ SZERKEZET
 6. PARAZARÓ FÓLIA
KÖZETGYAFOT HŐSZIGETELÉS 23 CM
MEGLÉVŐ PADLÁSFÖDÉM SZERKEZET

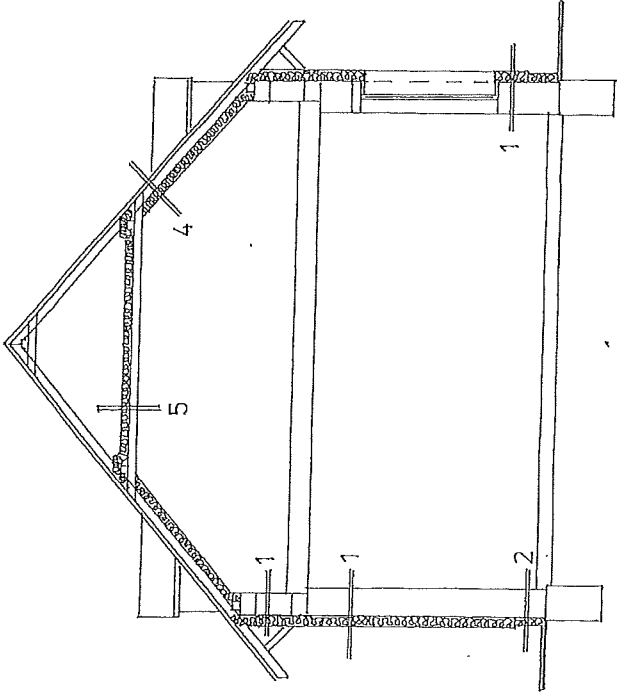

A-A METSZET M=1:100

TENDER TERV	2018
MŰVELŐDÉSI HÁZ	ENERGETIKAI FELJÚJTÁSA
ÉPÍTŐ: KISLÁNG ÖNKORMÁNYZATA	HRSZ.: 342
ÉP. HELYE: KISLÁNG FO U.75.	
METSZETEK	3
ÉPÍTÉSZ: SÁRKÓZI LÁTOS	E-07-0662018
	DÁTUM: 2018-03-10

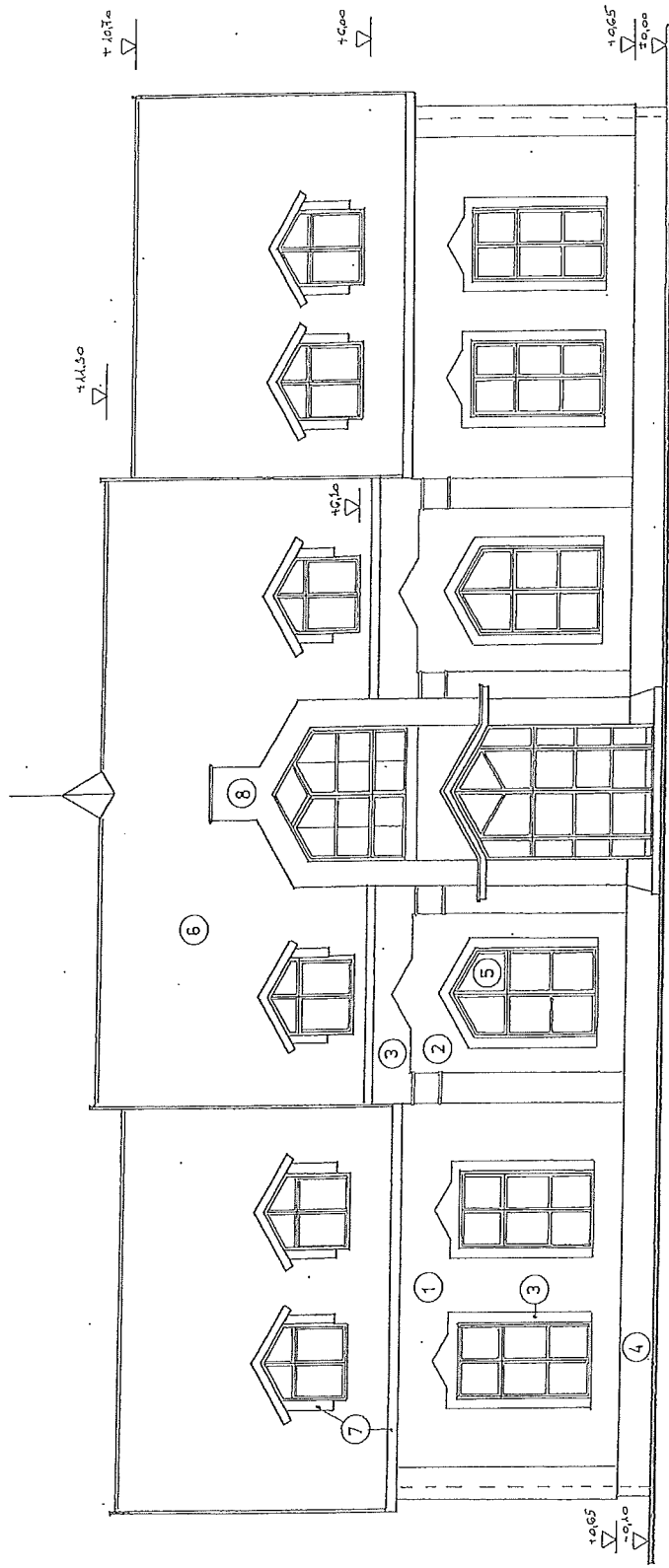

DK. HOMLOKZAT M=1:100

JELMAGYARAZAT:

1. 1-ES SZINCOPRTÚ SZIN VAKOLAT
2. 2-ES SZINCOPRTÚ SZIN VAKOLAT
3. FEHER HOMLOKZAT DISZ
4. SZÜRKEBŐS MŰGYANTÁS LABAZATI VAKOLAT
5. FEHER MŰANYAG NYILÁSZÁRÓK
6. MEGLEVO HÉJAZAT
7. FESTETT FA BURKOLAT
8. MEGLEVO MÉSZHOMOKTÁGLA PILLÉR

TENDER TERV	2018
MŰVELODÉSI HÁZ ENERGETIKAI FELÚJÍTÁSA	
ÉPÍTETŐ: KISLÁNG ÖNKORMÁNYZATA	HRSZ.: 342
ÉP. HELYE: KISLÁNG FŐ U/5.	
DK. HOMLOKZAT	4
ÉPÍTÉSZ: SÁRKÖZI LAJOS E-07-0622018	DÁTUM: 2018-03-10



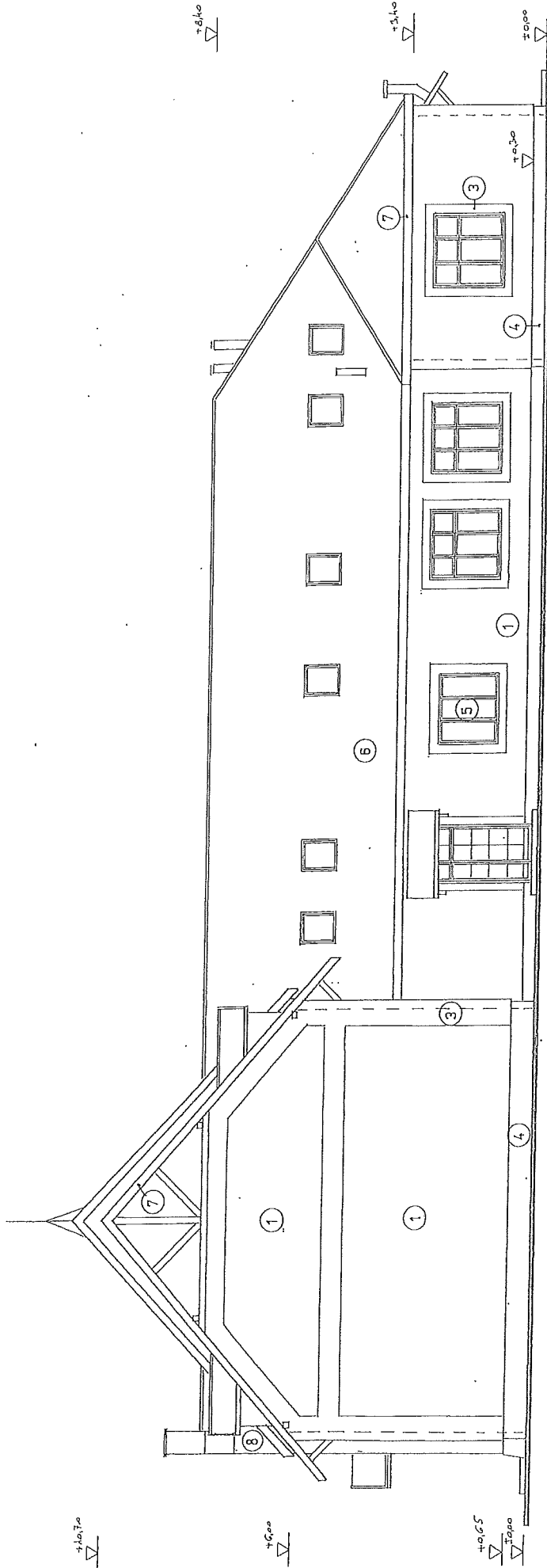

- JELMAGYARÁZAT:
1. 1-ES SZINC SOPR TÚ SZÍN VAKOLAT
 2. 2-ES SZINC SOPR TÚ SZÍN VAKOLAT
 3. FEHÉR HOMLOKZAT DISZ
 4. SZÜRKE S MÜGYÁNTÁS LÁBAZATI VAKOLAT
 5. FEHÉR MŰANYAG NYILÁSZÁRÓK
 6. MEGLEVŐ HEJAZAT
 7. FESTETT FA BURKOLAT
 8. MEGLEVŐ MESZHOMOKTÁGLA PILLER

ÉK. HOMLOKZAT M=1:100

TENDER TERV		2018
MŰVELŐDÉSI HÁZ	ENERGETIKAI FELÚJÍTÁSA	
ÉPÍTETŐ: KISLÁNG ÖNKORMÁNYZATA	HSZ: 342	
ÉP. HELYE: KISLÁNG FŐ U.75.		
ÉK. HOMLOKZAT	5	
ÉPÍTÉS: SÁRKÖZILÁJOS	E-07-0062018	DÁTUM: 2018-03-10

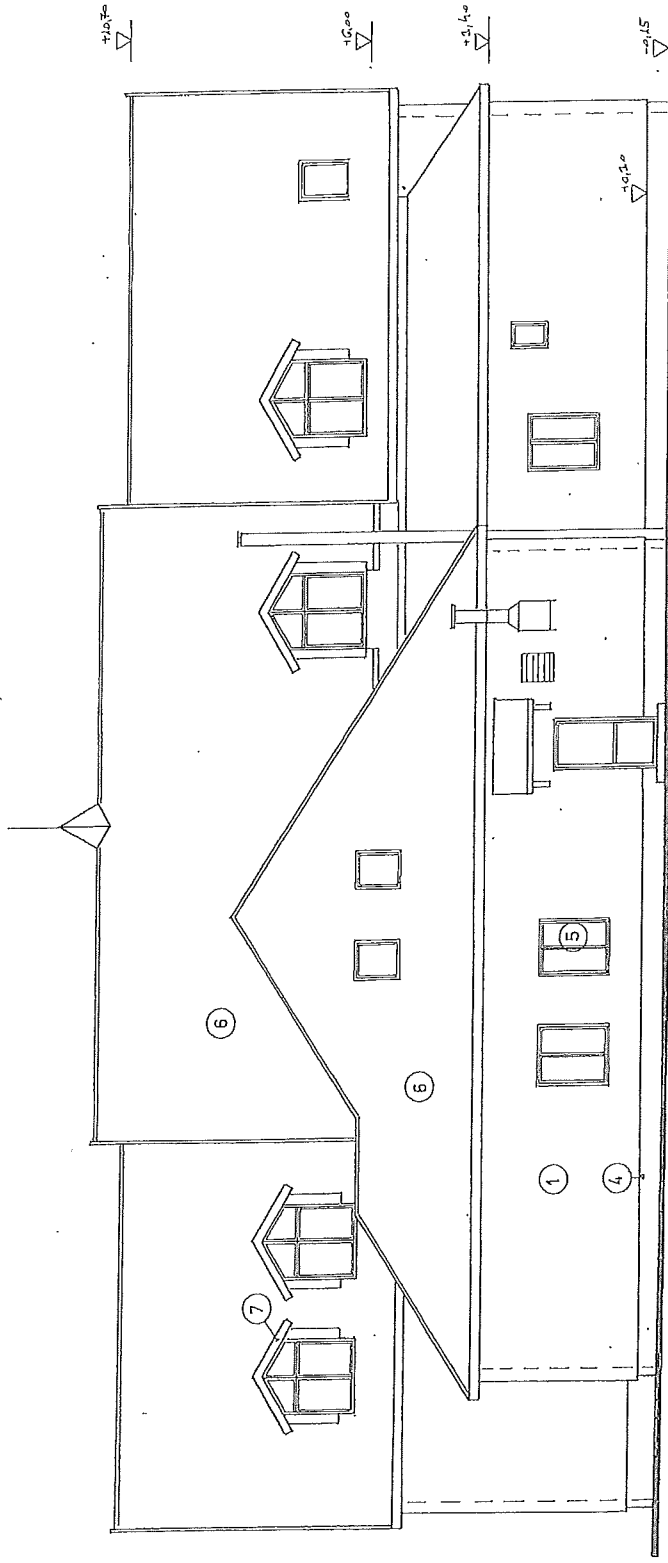

- LEÍRÁSBAN:
1. 1-ES SZINCSPRŰ SZÍN VAKOLAT
 2. 2-ES SZINCSPRŰ SZÍN VAKOLAT
 3. FEHER HOMLOKZAT DÍSZ
 4. SZÜRKE MŰGYANTÁS LABAZATI VAKOLAT
 5. FEHER MŰANYAG NYILÁSZÁRÓK
 6. MEGLEVO HEJAZAT
 7. FESTETT FA BURKOLAT
 8. MEGLEVO MESZHOMOKTÁGLA PILLÉR

ÉNY. HOMLOKZAT M=1:100

TENDER TERV	2018
MŰVELŐDÉSI HÁZ ENERGETIKAI FELÚJÍTÁSA	
ÉPÍTŐ: KISLÁNG ÖNKORMÁNYZATA ÉP. HELYE: KISLÁNG FŐ U.75.	
HRSZ: 342	
ÉNY. HOMLOKZAT	6
ÉPÍTÉS: SÁRKÓZI LAJOS E-07-00622018	DÁTUM: 2018-03-10

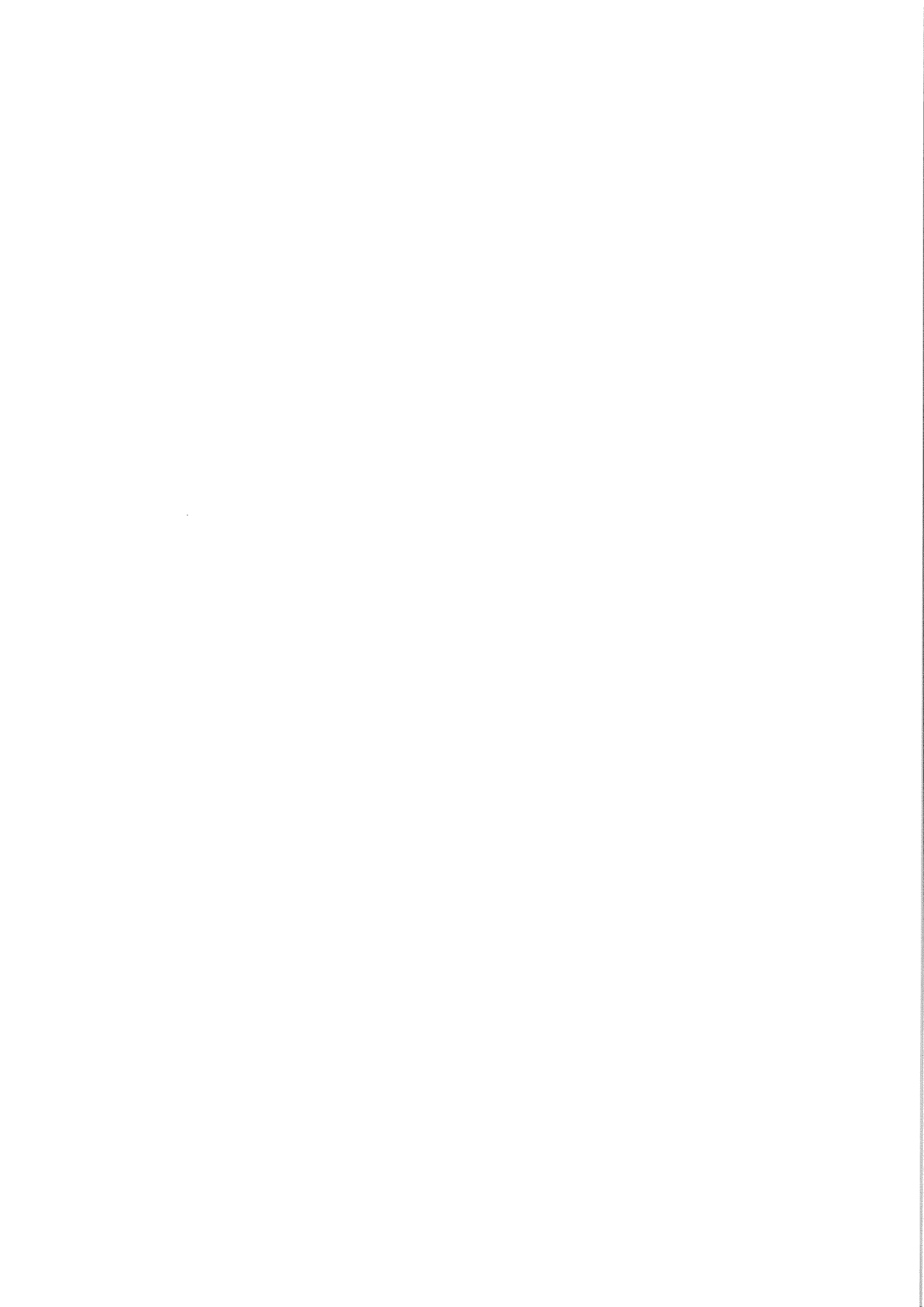

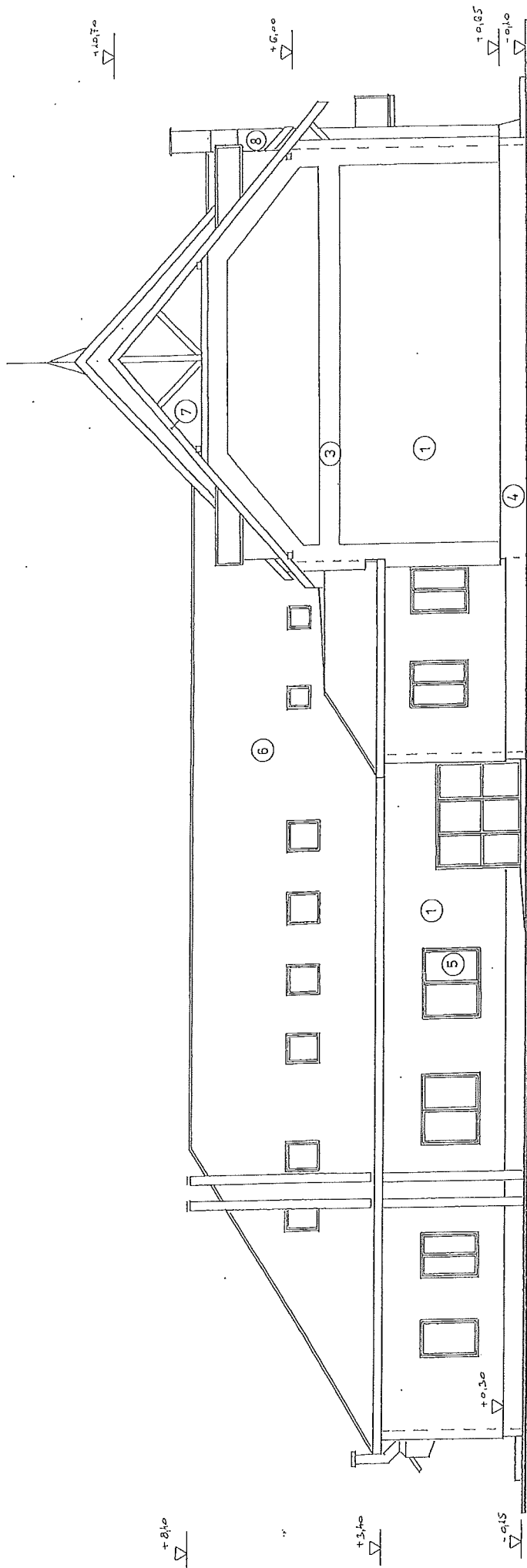

DNY. HOMLOKZAT M=1:100

JELMAGYARAZAT:

1. 1-ES SZINCSPORTÚ SZÍN VAKOLAT
2. 2-ES SZINCSPORTÚ SZÍN VAKOLAT
3. FEHER HOMLOKZAT DISZ
4. SZÜRKE MŰGYANTÁS LABAZATI VAKOLAT
5. FEHER MŰANYAG NYILÁSZÁRÓK
6. MEGLEVŐ HEJAZÁT
7. FESTETT FA BURKOLAT
8. MEGLEVŐ MÉSZHOMOKTÁGLA PULLÉR

TENDER TERV	2018
MŰVELŐDÉSI HÁZ	ENERGETIKAI FELÚJÍTÁSA
ÉPÍTETŐ: KISLÁNG ÖNKORMÁNYZATA	HRSL: 342
ÉP. HELYE: KISLÁNG FŐ U75.	
DNY. HOMLOKZAT	7
ÉPÍTÉSZ: SÁRKÓZI LAJOS E-07-00622018	DÁTUM: 2018-03-10

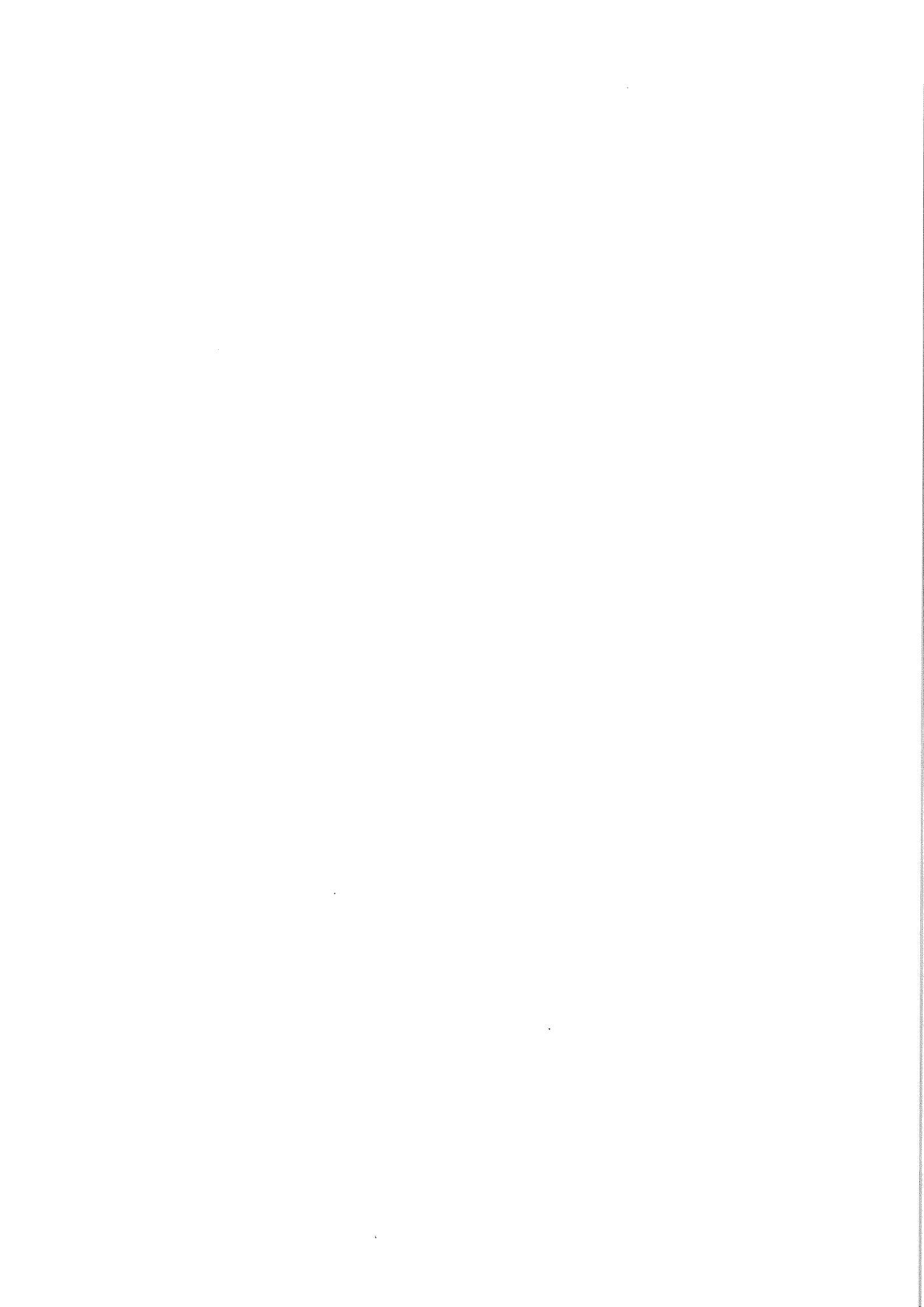

Műszaki leírás

Művelődési ház és könyvtár energetikai korszerűsítése

Épület helye: 8156 Kisláng, Fő utca 75. Hrsz.: 342

Építtető: Kisláng Község Önkormányzata (8156 Kisláng, Fő utca 63.)

Előzmények:

A fent említett épületben található a település művelődési központja, könyvtár és a szomszédos iskolához tartozóan néhány tanterem és az ebédlő. Az épület több lépcsőben épült, az idősakra jellemző építési anyagokból, és a kornak megfelelő technológiákkal.

Az épület kétszintes kialakítású, földszint, plusz tetőtér beépítéssel. Az épületre készült egy energetikai felmérés és egy Hiteles Energetikai Tanúsítvány, mely szerint az épület „F” energetikai besorolást kapott, amely indokolja a lehetőségek szerint az épület teljes energetikai felújítását.

Az önkormányzat pályázati forrás felhasználásával utólagos homlokzati hőszigetelés, nyílászárók cseréje és központi fűtés korszerűsítés kivitelezését tervezi.

Épület szerkezete:

Az épület nagy részének falazata tömör kisméretű téglából készült, a födém szerkezetek vb. szerkezetűek. Fedélszerkezet magas tetős állószerű fedélszékű, cserépfedéssel. A tetőtér beépítés ásványgyapot hőszigeteléssel és gipszkarton burkolattal készült. Nyílászárók egy része, régi kapcsolt gerébtokos fa szerkezetek, az utcai és a tetőtérnél újabb egyedi fa nyílászárók, már nem korszerű hőszigetelt üvegezéssel, és a tetőtérben hőszigetelt üvegezésű fa tetősík ablakok. Néhány helyen már korábban cserélt korszerű műanyag nyílászárók vannak beépítve.

Tervezett felújítási munkák:

Az épület szerkezetei körbe új hőszigetelést kapnak az energetikai számításokban javasoltak szerint.

A homlokzati fal EPS 80 hőszigetelő lapokkal készül, pontszerűen ragasztva, mechanikai rögzítéssel, 23 cm vastagságban. Nyílászáróknál a befordulások, kávaképzések 3 cm XPS hőszigeteléssel lesz megoldva. A homlokzat felületi zárása glettelést követően, Baumit SilikatTop 1,5 vékonyvakolattal történik, 1,5 mm vastagságban. **Készül: 524 m²**

A lábazati fal hőszigetelése Austrotherm XPS Top P lábazati hőszigetelő lapokkal, pontszerűen ragasztva, mechanikai rögzítéssel, 16 cm vastagságban. Felületi zárás üvegszövet + glettelést követően, Baumit MosaikTop 2 lábazati díszítő vakolattal 2 mm vastagságban. **Készül: 108 m²**



A függőleges síkban elhelyezkedő különböző fa szerkezetű régi nyílászárók helyett, új 3 rétegű fokozott hőszigetelt üvegezésű műanyag nyílászárók kerülnek beépítésre, minimum: $U=1,15 \text{ W/m}^2\text{K}$ hőátbocsátási értékkel. Az ablakoknál kívül-belül műanyag ablakpárkányok kerülnek elhelyezésre. A tetőtérben elhelyezett tetősík ablakok és a korábban kicserélt műanyag nyílászárók nem lesznek cserélve. **Készül: 26db, 80,20 m²**

Lepsény, 2023. július 19.



.....
ÁLZ-Építész Kft.
Ádám László
építési műszaki ellenőr
ME-É 07/20029
8132 Lepsény, Fő u. 28.

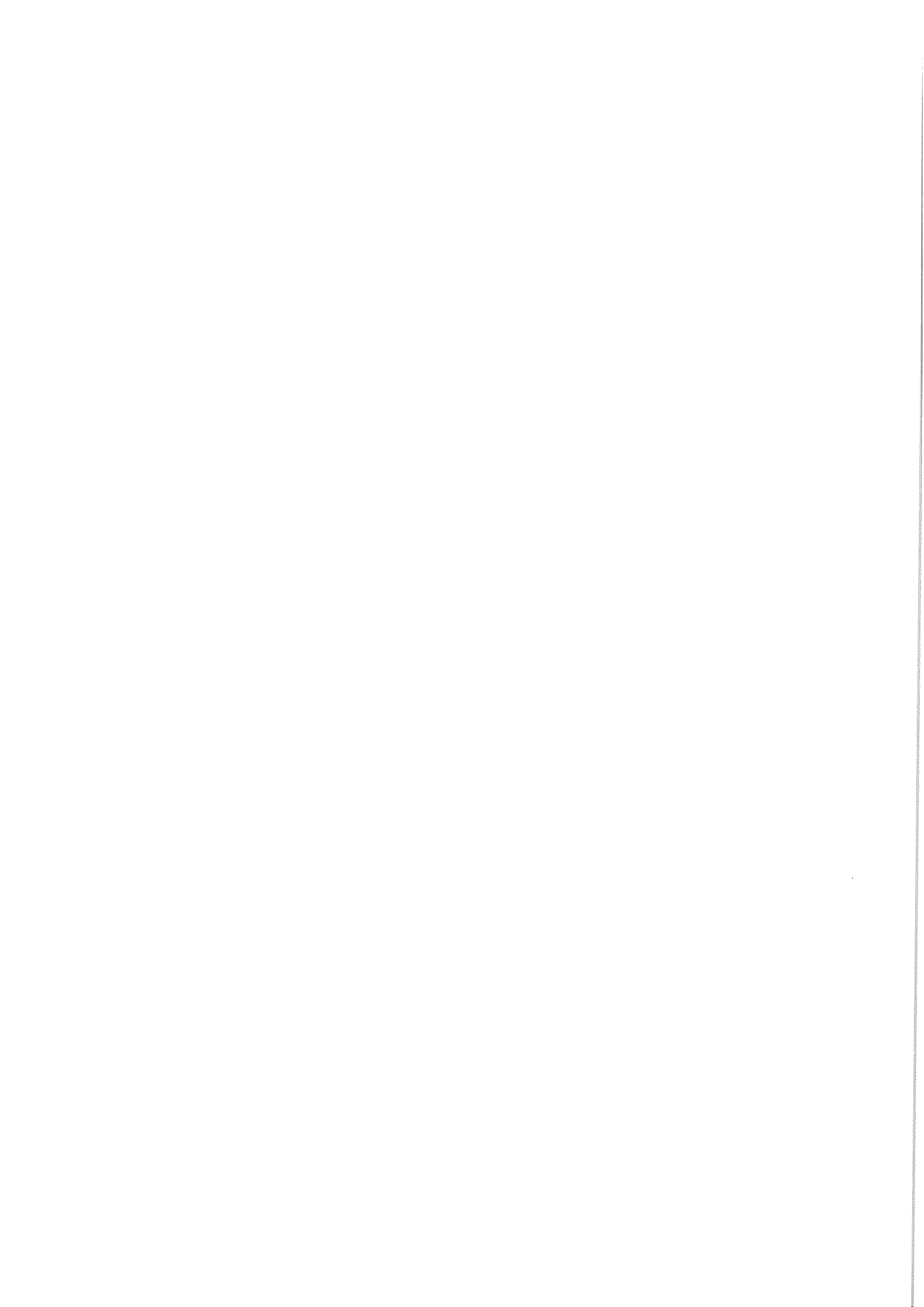

Épület (önálló rendelkezési egység)

Rendeltetés: Előadóterem, kiállítóterem

Cím: 8156 Kisláng

Fő út 77

HRSZ: 342

Az épület védettsége: Helyi védettség

Megrendelő

Név: Kisláng Község Önkormányzata

Cím: Magyarország (HU)

8156 Kisláng

Fő út 63.

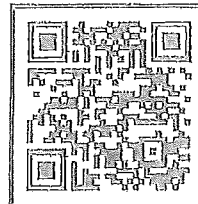

Energetikai minőség szerinti besorolás: GG

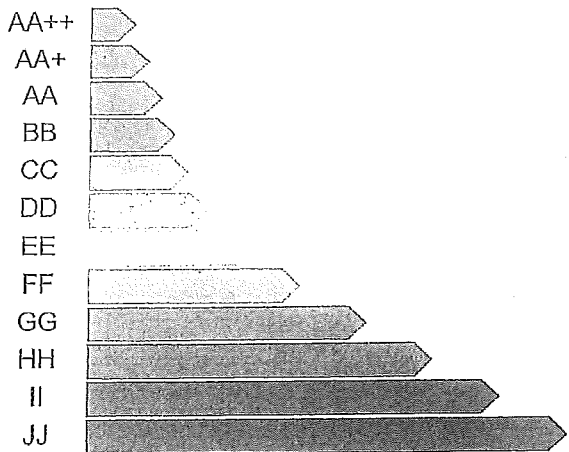

Átlagost megközelítő

Energetikai adatok

Fűtött alapterület: 554,37 m²

Összesített energetikai jellemző:

-méretezett érték: 254,44 kWh/m²a

-követelményérték: 85 kWh/m²a

-a követelményérték százalékában: 299,34%

Korszerűsítési javaslat

Javasolt az épület teljes hőszigetelése, a szigetetlen nyílászárók cseréje, kondenzációs kazáncsere fűtésre+HMV-re. A jó benapozottság miatt javasolt napenergia hasznosítása fototermikus és/vagy fotovillamos rendszerrel.

A javaslattal elérhető besorolás: BB

Megjegyzés

A korszerűsítési javaslatok számításait a melléklet tartalmazza.

Tanúsítás módszere: Épületrez, számítással

A tanúsítvány kiállításának oka:
pályázathoz

Javító tanúsítvány a HET-1405375 helyettesítésére.

Kapcsolódó tanúsítvány: 1405375

Tanúsító szakember adatai

Név: NAGY PÉTER

Cím: 2150 Fót

Kíncskereső u.8/B

Telefon: 30/302-3847

Email: peter.nagy@energycontrol.hu



Jogosultsági szám: TÉ 01-50454 (MMK)

Alátámasztó munkarész:

-kelte: 2022. január 11.

-készítő szoftver megnevezése:

WinWatt 8.43 (2022. 1. 7.)

-azonosítója a tanúsítvánál:

2022/Kisláng/Művház

Hiteles kiállítás dátuma: 2022. március 8.

Aláírás

(Pecset helye)

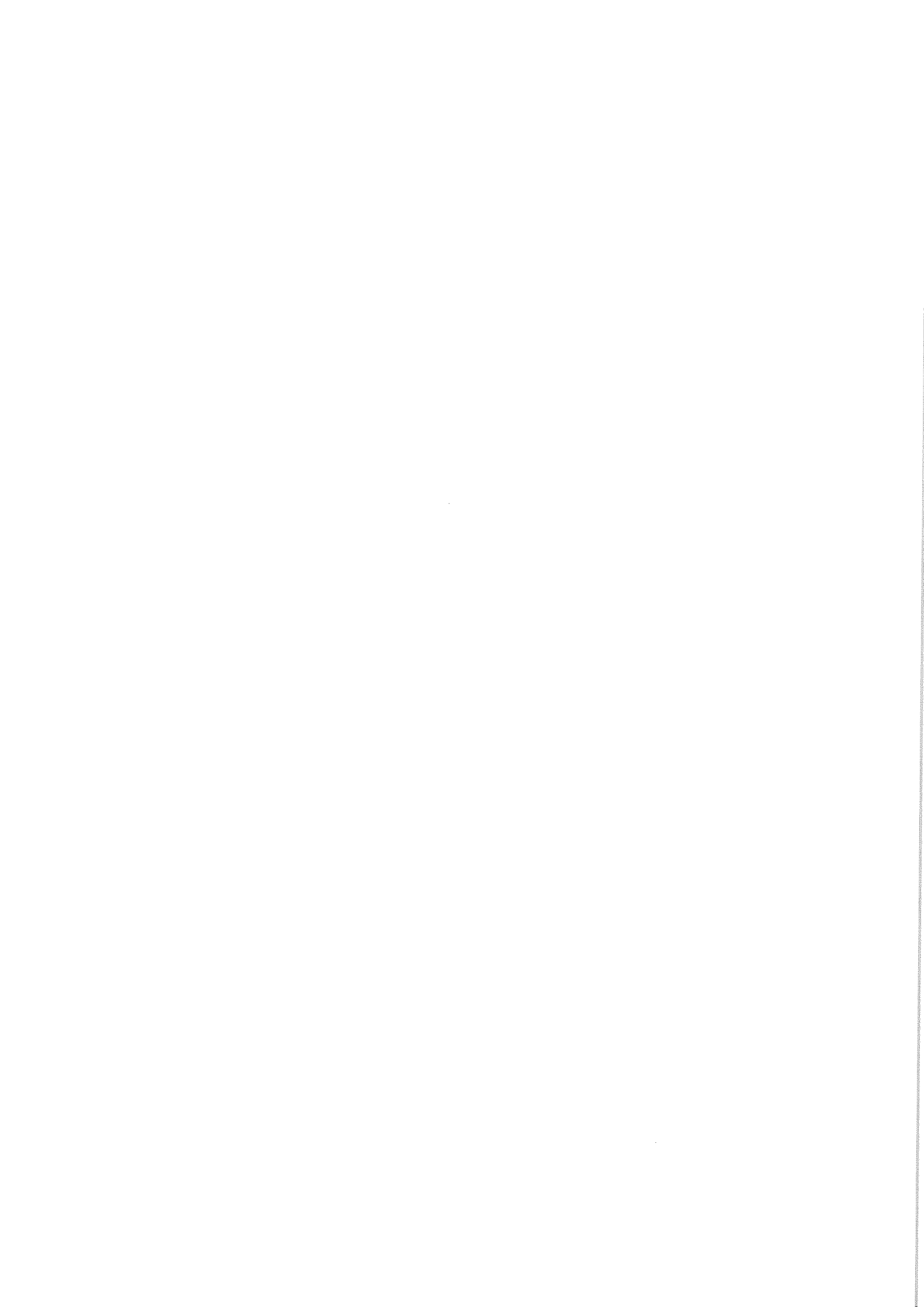

Energetikai minőségtanúsítvány összesítő

Épület: Művelődési ház és Könyvtár
 8156 Kisláng
 Fő út 77.
 Hrsz: 342

Épületrész (lakás): Önálló épület (Művelődési Ház és Könyvtár)

Megrendelő: Kisláng Község Önkormányzata
 8156 Kisláng, Fő út 63.

Tanúsító: Nagy Péter
 2151 Fót, Kincskereső u. 8/B
 regisztrációs szám: TÉ 01-50454
 peter.nagy@energycontrol.hu

Az épület(rész) fajlagos primer energiafogyasztása:

254.44 kWh/m²a

Követelményérték (viszonyítási alap):

85.00 kWh/m²a

Az épület(rész) energetikai jellemzője a követelményértékre vonatkoztatva:

299.30 %

Energetikai minőség szerinti besorolás:

GG (Átlagost megközelítő)

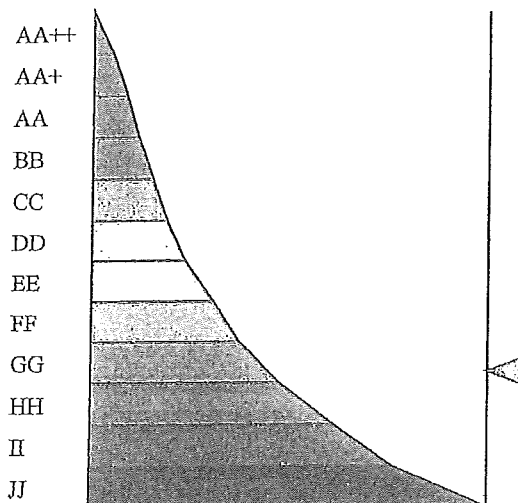



A tanúsítás oka: pályázathoz

Épület védettsége: Nem védett

Az épület építési ideje 1950.

Épület fűtött szintjeinek száma: 2

A tanúsítvány vegyes számítási módszerrel készült, a hőhidasság egyszerűsített, a sugárzási nyereség részletes, a hőfokhíd és fűtési idény hossz részletes számítással.

A nyári felmelegedés elfogadható mértékű.

Nyári túlmelegedésre vonatkozó észrevétel:

Az épület nehéz szerkezetű. Szerkezeti tömeg > 400 kg/m². A nyílászárók részben szigeteltek, részben árnyékoltak. Az épület átszellőztethetősége kis mértékben megoldható. Az épület nyári túlmelegedési kockázata a megengedett érték alatt marad. A tetőtéri beépítésnél a túlmelegedés lokálisan elérheti a megengedett értéket. Az épület funkciójából adódóan a túlmelegedésre veszélyes időszakban az épület nem üzemel. (Nyári szünet). Gépi hűtés alkalmazása nem szükséges.

Egyéb megjegyzés:

A korszerűsítési javaslatok számításait a melléklet tartalmazza.

A javasolt korszerűsítések leírása:

Javasolt az épület teljes hőszigetelése, a szigetetlen nyílászárók cseréje, kondenzációs kazáncsere fűtésre+HMV-re. A jó benapozottság miatt javasolt napenergia hasznosítása fototermikus és/vagy fotovillamos rendszerrel.

A javaslat(ok) együttes megvalósításával elérhető minőség: BB

Tanúsítvány azonosítója a tanúsítónál: 2022/Kisláng/Művház



Aláírás

Kelt: 2022. 01. 11.

ENERGETIKAI MINŐSÉGTANÚSÍTÓ
KISLÁNG MŰVHÁZ
KISLÁNG MŰVHÁZ ALAP
KISLÁNG MŰVHÁZ ALAP
KISLÁNG MŰVHÁZ ALAP

Szerkezet típusok:**Ablak U=0,9 HŐSZIG**

Típusa: ablak (külső, fa vagy PVC)
 Hőátbocsátási tényező: 0.900 W/m²K
 Megengedett értéke: 1.150 W/m²K
A hőátbocsátási tényező megfelelő.
 Üvegezési arány: 80 %
 Üvegezés g értéke: 0.600

Ablak U=1,3

Típusa: ablak (külső, fa vagy PVC)
 Hőátbocsátási tényező: 1.300 W/m²K
 Megengedett értéke: 1.150 W/m²K
A hőátbocsátási tényező NEM MEGFELELŐ!
 Üvegezési arány: 80 %
 Üvegezés g értéke: 0.783

Ablak U=2,6

Típusa: ablak (külső, fa vagy PVC)
 Hőátbocsátási tényező: 2.600 W/m²K
 Megengedett értéke: 1.150 W/m²K
A hőátbocsátási tényező NEM MEGFELELŐ!
 Üvegezési arány: 80 %
 Üvegezés g értéke: 0.783

Ablak U=3,8

Típusa: ablak (külső, fa vagy PVC)
 Hőátbocsátási tényező: 3.800 W/m²K
 Megengedett értéke: 1.150 W/m²K
A hőátbocsátási tényező NEM MEGFELELŐ!
 Üvegezési arány: 80 %
 Üvegezés g értéke: 0.783

Ajtó tömör U=1,3

Típusa: ajtó (külső)
 Hőátbocsátási tényező: 1.300 W/m²K
 Megengedett értéke: 1.450 W/m²K
A hőátbocsátási tényező megfelelő.

Ajtó U=0,9 HŐSZIG

Típusa: üvegezett ajtó (külső, fa vagy PVC)
 Hőátbocsátási tényező: 0.900 W/m²K
 Megengedett értéke: 1.150 W/m²K
A hőátbocsátási tényező megfelelő.
 Üvegezési arány: 60 %
 Üvegezés g értéke: 0.600

Ajtó U=1,3

Típusa: üvegezett ajtó (külső, fa vagy PVC)
 Hőátbocsátási tényező: 1.300 W/m²K
 Megengedett értéke: 1.150 W/m²K
A hőátbocsátási tényező NEM MEGFELELŐ!
 Üvegezési arány: 80 %
 Üvegezés g értéke: 0.783

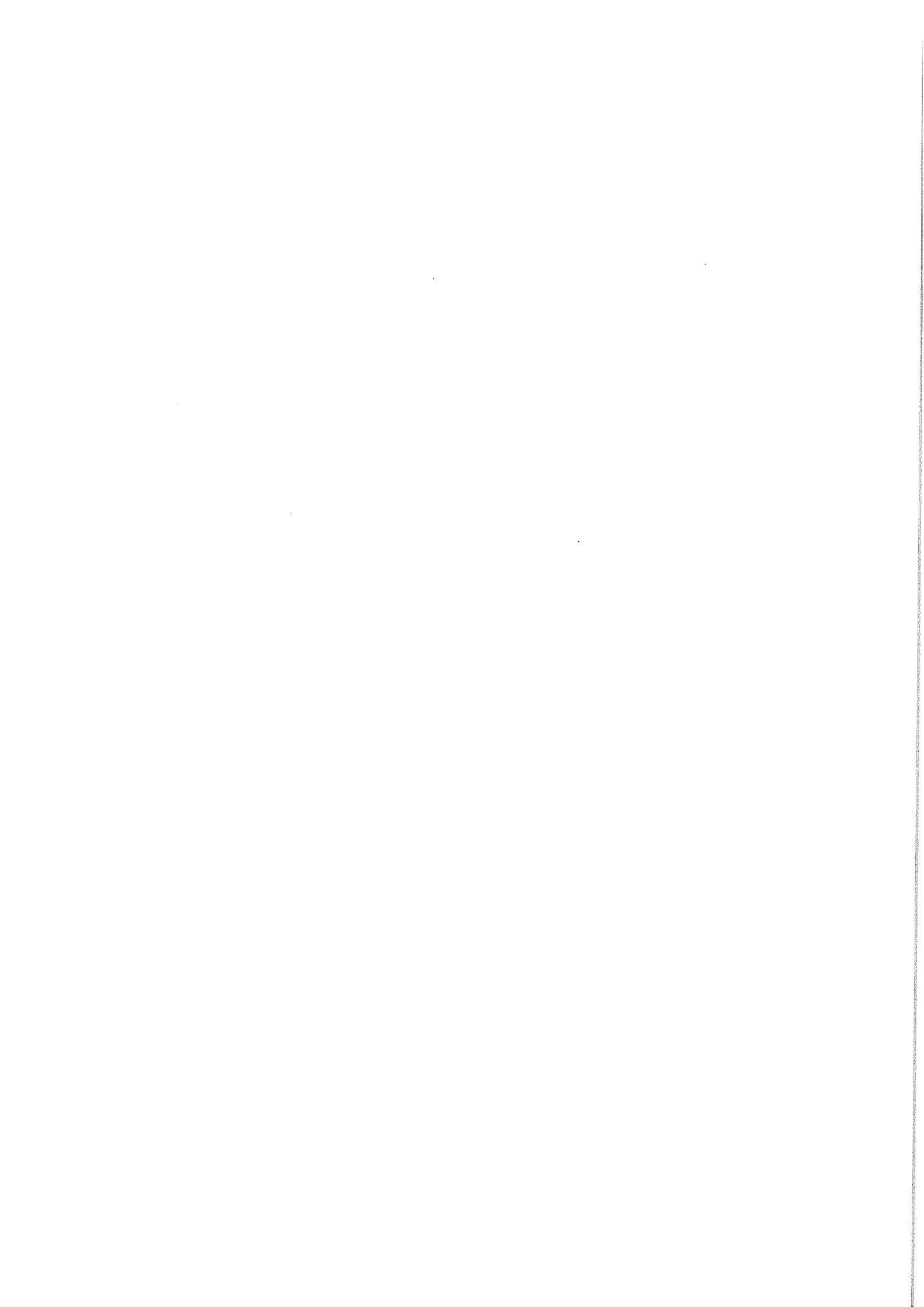

Ajtó U=1,8

Típusa: üvegezett ajtó (külső, fa vagy PVC)

Hőátbocsátási tényező: 1.800 W/m²KMegengedett értéke: 1.150 W/m²K**A hőátbocsátási tényező NEM MEGFELELŐ!**

Üvegezési arány: 80 %

Üvegezés g értéke: 0.783

Belső födém

Típusa: belső födém (felfelé hűlő)

y méret: 1 m

Rétegtervi hőátbocsátási tényező: 0.818 W/m²KHőátbocsátási tényező: 0.818 W/m²KFajlagos tömeg: 669 kg/m²Fajlagos hőtároló tömeg: 514 / 127 kg/m²Hőátadási tényező kívül: 12.00 W/m²KHőátadási tényező belül: 10.00 W/m²K

Rétegek kívülről befelé

Réteg	No.	d [cm]	λ [W/mK]	κ	R [m ² K/W]	ρ [kg/m ³]	c [kJ/kgK]	Sd [m]	F _T *F _m *F _a [-]
megnevezés	-			-					
padlóburkolat	1	1	0,200	-	0,0500	550	2,51	0	
aljazatbeton	2	5	1,280	-	0,0391	2200	0,84	0	
úszató réteg EPS	3	3	0,038	-	0,7895	17	1,46	0	
vasbeton lemez	4	22	1,550	-	0,1419	2400	0,84	0	
mészvakolat	5	1,5	0,810	-	0,0185	1650	0,92	0	

Ferde tető

A szarufa metszetében számolt hőátbocsátási tényező módosító értéke figyelembe van véve.

Típusa: tető

y méret: 1 m

Rétegtervi módosító érték: 0.12214 W/m²KRétegtervi hőátbocsátási tényező: 0.408 W/m²KMegengedett értéke: 0.170 W/m²K**A rétegtervi hőátbocsátási tényező NEM MEGFELELŐ!**Érdő hőátbocsátási tényező: 0.489 W/m²K

Hőátbocsátási tényezőt módosító tag: 20 %

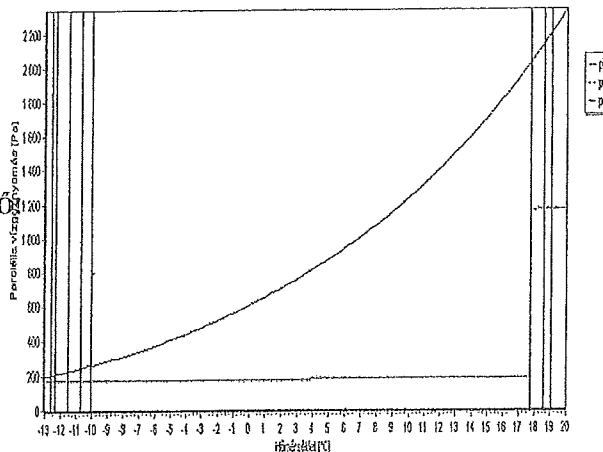
Fajlagos tömeg: 72 kg/m²Fajlagos hőtároló tömeg: 38 kg/m²Hőátadási tényező kívül: 24.00 W/m²KHőátadási tényező belül: 10.00 W/m²K

Rétegek kívülről befelé	No.	d	λ	κ	R	ρ	c	Sd	$F_T^* F_m^* F_a$
Réteg		[cm]	[W/mK]	-	[m ² K/W]	[kg/m ³]	[kJ/kgK]	[m]	[-]
megnevezés	-								
kerámia cserép	1	2	0,720	-	0,0278	1700	0,88	0	
tetőléc	2	2	0,230	-	0,0870	400	2,51	0	
lécezés	3	2	0,230	-	0,0870	400	2,51	0	
Polietilén fólia	4	0,02	0,170	-	0,0012	960	-	0	
Kiszell. légr. Szokv. Hő felf.	5	5	-	-	0,0700	-	-	0	
Therwoolin üvegyapot filc NF12	6	10	0,034	-	2,9410	12	0,84	0	
Isover FLAMEX párafékező fólia	7	0,1	0,200	-	0,0050	-	-	0	
lécezés	8	2	0,230	-	0,0870	400	2,51	0	
tiszta gipszlapok 1	9	1,25	0,240	-	0,0521	1000	0,84	0	

Rétegtervi hőátbocsátási tényező korrekciók

Megnevezés	Típusa	Mérete	Értéke	dU
				[W/m ² K]
szarufa	Eltérő U értékű felület	0,15 m ² /m ²	1,1 W/m ² K	0,122

Vizsgálati jelentés: A szerkezet a szabvány szerint páradiffúziós szempontból MEGFELELŐ

1. (kerámia cserép)a kiszellőztetés utáni rétegek páraellenállása nincs beszámítva.
2. (tetőléc)a kiszellőztetés utáni rétegek páraellenállása nincs beszámítva.
3. (lécezés)a kiszellőztetés utáni rétegek páraellenállása nincs beszámítva.
4. (Polietilén fólia)a kiszellőztetés utáni rétegek páraellenállása nincs beszámítva.
5. (Kiszell. légr. Szokv. Hő felf.)a kiszellőztetés utáni rétegek páraellenállása nincs beszámítva.

Ferde tető +HŐSZIG

A sarufa metszetében számolt hőátbocsátási tényező módosító értéke figyelembe van véve.

Típusa:	tető
y méret:	1 m
Rétegtervi módosító érték:	0.0097256 W/m ² K
Rétegtervi hőátbocsátási tényező:	0.139 W/m ² K
Megengedett értéke:	0.170 W/m ² K
A rétegtervi hőátbocsátási tényező megfelelő.	
Eredő hőátbocsátási tényező:	0.167 W/m ² K
Hőátbocsátási tényezőt módosító tag:	20 %
Fajlagos tömeg:	76 kg/m ²
Fajlagos hőtároló tömeg:	38 kg/m ²
Hőátadási tényező kívül:	24.00 W/m ² K
Hőátadási tényező belül:	10.00 W/m ² K

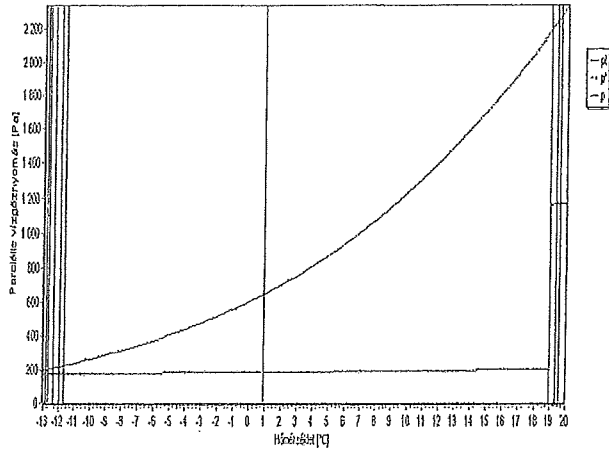



Rétegek kívülről befelé	No.	d	λ	κ	R	ρ	c	Sd	$F_T^*F_m^*F_a$
Réteg	-	[cm]	[W/mK]	-	[m ² K/W]	[kg/m ³]	[kJ/kgK]	[m]	[-]
megnevezés	-								
kerámia cserép	1	2	0,720	-	0,0278	1700	0,88	0	
tetőléc	2	2	0,230	-	0,0870	400	2,51	0	
lécezés	3	2	0,230	-	0,0870	400	2,51	0	
Polietilén fólia	4	0,02	0,170	-	0,0012	960	-	0	
Kiszell. légr. Szokv. Hő felf.	5	5	-	-	0,0700	-	-	0	
Therwoolin üvegyapot filc NF12	6	10	0,034	-	2,9410	12	0,84	0	
Rockwool Multirock Plus	7	14	0,033	-	4,2420	28	0,84	0	
Isover FLAMEX párafékező fólia	8	0,1	0,200	-	0,0050	-	-	0	
lécezés	9	2	0,230	-	0,0870	400	2,51	0	
tiszta gipszlapok 1	10	1,25	0,240	-	0,0521	1000	0,84	0	

Rétegtervi hőátbocsátási tényező korrekciók
Megnevezés Típusa

Mérete	Értéke	dU
		[W/m ² K]
szarufa	Eltérő U értékű felület	0,15 m ² /m ² 0,194 W/m ² K 0,00973

Vizsgálati jelentés: A szerkezet a szabvány szerint páradiffúziós szempontból MEGFELELŐ

1. (kerámia cserép)a kiszellőztetés utáni rétegek páraellenállása nincs beszámítva.
2. (tetőléc)a kiszellőztetés utáni rétegek páraellenállása nincs beszámítva.
3. (lécezés)a kiszellőztetés utáni rétegek páraellenállása nincs beszámítva.
4. (Polietilén fólia)a kiszellőztetés utáni rétegek páraellenállása nincs beszámítva.
5. (Kiszell. légr. Szokv. Hő felf.)a kiszellőztetés utáni rétegek páraellenállása nincs beszámítva.

Külső fal 30cm

Típusa:	külső fal
Rétegtervi hőátbocsátási tényező:	1.654 W/m ² K
Megengedett értéke:	0.240 W/m ² K
A rétegtervi hőátbocsátási tényező NEM MEGFELELŐ!	
Eredő hőátbocsátási tényező:	2.151 W/m ² K
Hőátbocsátási tényezőt módosító tag:	30 %
Fajlagos tömeg:	591 kg/m ²
Fajlagos hőátviteli tényező:	202 kg/m ²
Hőátadási tényező kívül:	24.00 W/m ² K
Hőátadási tényező belül:	8.00 W/m ² K

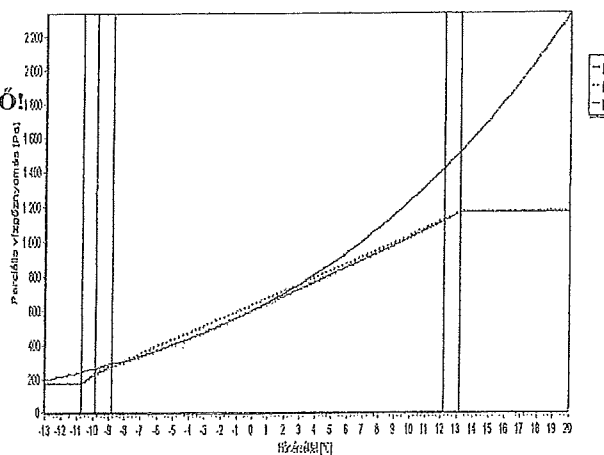

Rétegek kívülről befelé	No.	d	λ	κ	R	ρ	c	Sd	$F_T^*F_m^*F_a$
Réteg	-	[cm]	[W/mK]	-	[m ² K/W]	[kg/m ³]	[kJ/kgK]	[m]	[-]
megnevezés	-								
Vakolat dörzsölt 2	1	1,5	0,930	-	0,0161	1500	0,88	0	
mészvakolat	2	1,5	0,810	-	0,0185	1650	0,92	0	
töm.ég.agyagtégla falazat	3	30	0,780	-	0,3846	1730	0,88	0	
mészvakolat	4	1,5	0,810	-	0,0185	1650	0,92	0	



Vizsgálati jelentés: A szerkezet a szabvány szerint páradiffúziós szempontból **NEM FELEL MEG!**
Egyensúlyi állapotban páralecsapódás van, de a diffúziós időszak alatt nem tud kialakulni (feltöltési idő: 182 nap).
3. (töm.ég.agyagtégla falazat)75%-NÁL MAGASABB a relatív páratartalom!

Külső fal 30cm +HŐSZIG

Típusa:	külső fal
Rétegtervi módosító érték:	0.032 W/m ² K
Rétegtervi hőátbocsátási tényező:	0.184 W/m ² K
Megengedett értéke:	0.240 W/m ² K
A rétegtervi hőátbocsátási tényező megfelelő.	
Eredő hőátbocsátási tényező:	0.239 W/m ² K
Hőátbocsátási tényezőt módosító tag:	30 %
Fajlagos tömeg:	598 kg/m ²
Fajlagos hőtároló tömeg:	202 kg/m ²
Hőátadási tényező kívül:	24.00 W/m ² K
Hőátadási tényező belül:	8.00 W/m ² K

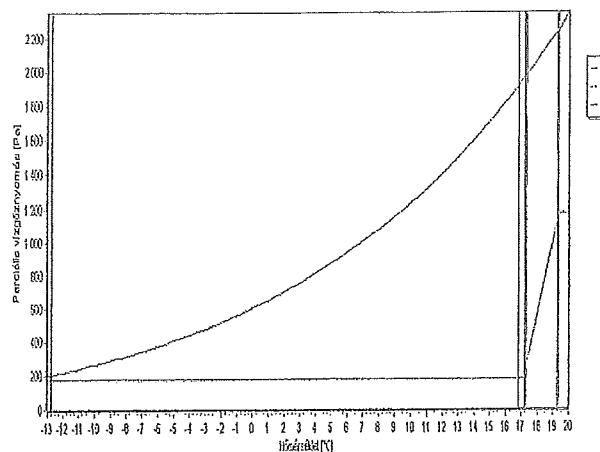

Rétegek kívülről befelé Réteg	No.	d [cm]	λ [W/mK]	κ	R [m ² K/W]	ρ [kg/m ³]	c [kJ/kgK]	Sd [m]	$F_T * F_m * F_a$ [-]
megnevezés	-			-					
Baumit Granopor Vakolat 3D	1	0,3	0,760	-	0,0039	1600	1,08	0	
Baumit Simító Tapasz	2	0,3	0,840	-	0,0036	1600	0,88	0	
EPS polisztirolhab	3	23	0,039	-	5,8970	20	1,46	0	
Kiszell. légr. Szokv. Függőleg.	4	2	-	-	0,0800	-	-	0	
Vakolat dörzsölt 2	5	1	0,930	-	0,0108	1500	0,88	0	
mészvakolat	6	1,5	0,810	-	0,0185	1650	0,92	0	
töm.ég.agyagtégla falazat	7	30	0,780	-	0,3846	1730	0,88	0	
mészvakolat	8	1,5	0,810	-	0,0185	1650	0,92	0	

Rétegtervi hőátbocsátási tényező korrekciók	Mérete	Értéke	dU [W/m ² K]
Megnevezés	Típusa		
dűbelezés	Pontszerű hőhíd	8 db/m ²	0,004 W/K
			0,032

Vizsgálati jelentés: A szerkezet a szabvány szerint páradiffúziós szempontból **MEGFELELŐ**

- (Baumit Granopor Vakolat 3D)a kiszellőztetés utáni rétegek páraellenállása nincs beszámítva.
- (Baumit Simító Tapasz)a kiszellőztetés utáni rétegek páraellenállása nincs beszámítva.
- (EPS polisztirolhab)a kiszellőztetés utáni rétegek páraellenállása nincs beszámítva.
- (Kiszell. légr. Szokv. Függőleg.)a kiszellőztetés utáni rétegek páraellenállása nincs beszámítva.

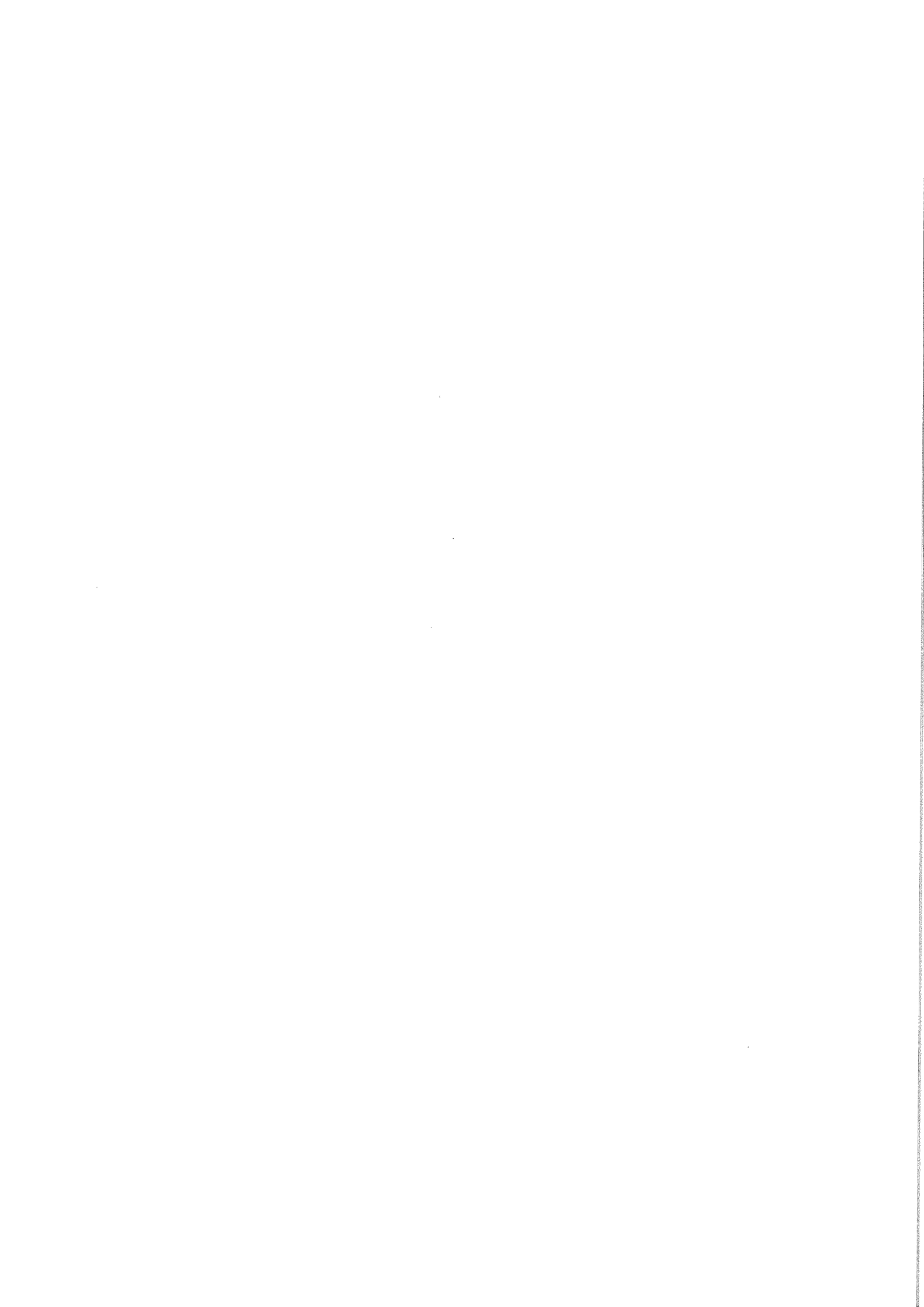

Külső fal 38cm

Típusa:	külső fal
Rétegtervi hőátbocsátási tényező:	1.425 W/m ² K
Megengedett értéke:	0.240 W/m ² K
A rétegtervi hőátbocsátási tényező NEM MEGFELELŐ!	
Eredő hőátbocsátási tényező:	1.853 W/m ² K
Hőátbocsátási tényezőt módosító tag:	30 %
Fajlagos tömeg:	722 kg/m ²
Fajlagos hőtároló tömeg:	202 kg/m ²
Hőátadási tényező kívül:	24.00 W/m ² K
Hőátadási tényező belül:	8.00 W/m ² K

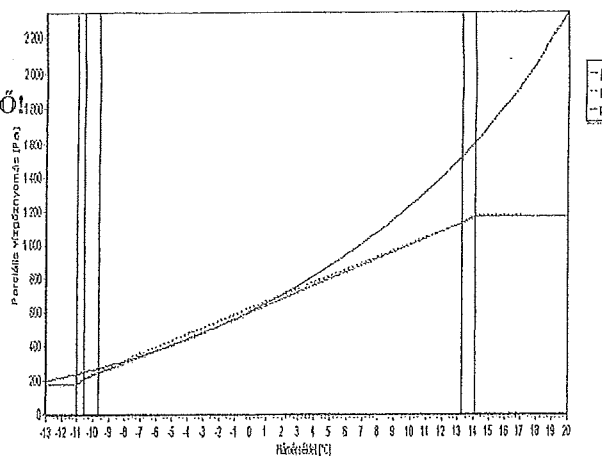

Rétegek kívülről befelé

Réteg	No.	d [cm]	λ [W/mK]	κ	R [m ² K/W]	ρ [kg/m ³]	c [kJ/kgK]	Sd [m]	$F_T^*F_m^*F_a$ [-]
megnevezés	-			-					
Vakolat dörzsölt 2	1	1	0,930	-	0,0108	1500	0,88	0	
mészvakolat	2	1,5	0,810	-	0,0185	1650	0,92	0	
töm.ég.agyagtégla falazat	3	38	0,780	-	0,4872	1730	0,88	0	
mészvakolat	4	1,5	0,810	-	0,0185	1650	0,92	0	

Vizsgálóti jelentés: A szerkezet a szabvány szerint páradiffúziós szempontból **NEM FELEL MEG!**

Egyensúlyi állapotban páralecsapódás van, de a diffúziós időszak alatt nem tud kialakulni (feltöltési idő: 256 nap).

3. (töm.ég.agyagtégla falazat)75%-NÁL MAGASABB a relatív páratartalom!

Külső fal 38cm +HŐSZIG

Típusa:	külső fal
Rétegtervi módosító érték:	0.032 W/m ² K
Rétegtervi hőátbocsátási tényező:	0.182 W/m ² K
Megengedett értéke:	0.240 W/m ² K
A rétegtervi hőátbocsátási tényező megfelelő.	
Eredő hőátbocsátási tényező:	0.236 W/m ² K
Hőátbocsátási tényezőt módosító tag:	30 %
Fajlagos tömeg:	736 kg/m ²
Fajlagos hőtároló tömeg:	202 kg/m ²
Hőátadási tényező kívül:	24.00 W/m ² K
Hőátadási tényező belül:	8.00 W/m ² K

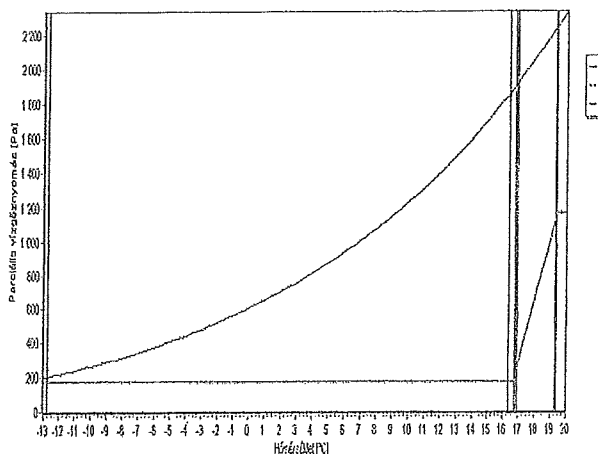

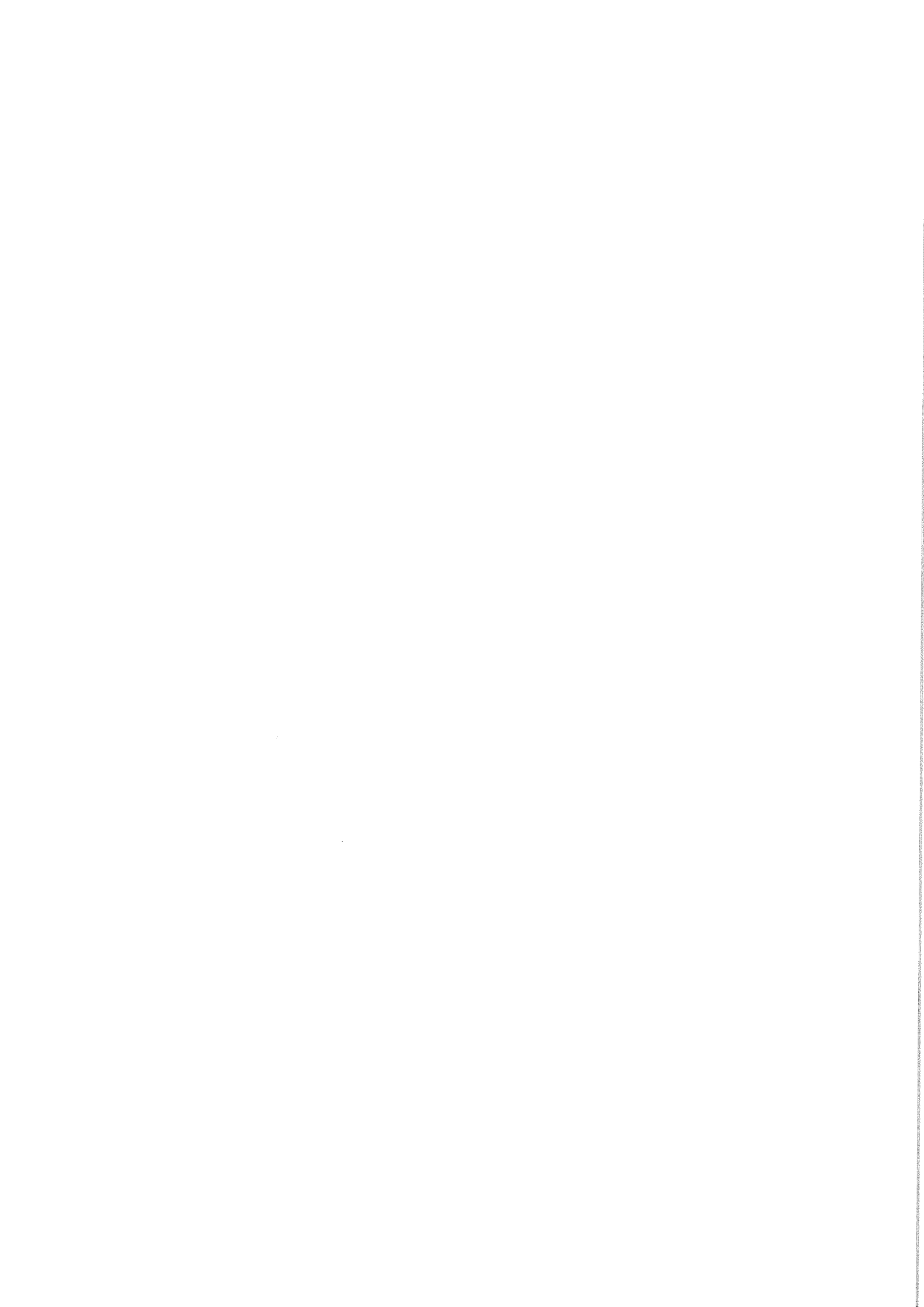

Rétegek kívülről befelé	No.	d	λ	κ	R	ρ	c	Sd	$F_T^*F_m^*F_a$
Réteg		[cm]	[W/mK]	-	[m ² K/W]	[kg/m ³]	[kJ/kgK]	[m]	[-]
megnevezés	-								
Baumit Granopor Vakolat 3D	1	0,3	0,760	-	0,0039	1600	1,08	0	
Baumit Simító Tapasz	2	0,3	0,840	-	0,0036	1600	0,88	0	
EPS polisztirolhab	3	23	0,039	-	5,8970	20	1,46	0	
Kiszell. légr. Szokv. Függőleg.	4	2	-	-	0,0800	-	-	0	
Vakolat dörzsölt 2	5	1	0,930	-	0,0108	1500	0,88	0	
mészvakolat	6	1,5	0,810	-	0,0185	1650	0,92	0	
töm.ég.agyagtégla falazat	7	38	0,780	-	0,4872	1730	0,88	0	
mészvakolat	8	1,5	0,810	-	0,0185	1650	0,92	0	

Rétegtervi hőátbocsátási tényező korrekciók

Megnevezés	Típusa	Mérete	Értéke	dU
				[W/m ² K]
dűbelezés	Pontszerű hőhíd	8 db/m ²	0,004 W/K	0,032

Vizsgálati jelentés: A szerkezet a szabvány szerint páradiffúziós szempontból MEGFELELŐ

1. (Baumit Granopor Vakolat 3D)a kiszellőztetés utáni rétegek páraellenállása nincs beszámítva.
2. (Baumit Simító Tapasz)a kiszellőztetés utáni rétegek páraellenállása nincs beszámítva.
3. (EPS polisztirolhab)a kiszellőztetés utáni rétegek páraellenállása nincs beszámítva.
4. (Kiszell. légr. Szokv. Függőleg.)a kiszellőztetés utáni rétegek páraellenállása nincs beszámítva.

Külső fal 50cm

Típusa:	külső fal
Rétegtervi hőátbocsátási tényező:	1.169 W/m ² K
Megengedett értéke:	0.240 W/m ² K
A rétegtervi hőátbocsátási tényező NEM MEGFELELŐ!	
Eredő hőátbocsátási tényező:	1.520 W/m ² K
Hőátbocsátási tényezőt módosító tag:	30 %
Fajlagos tömeg:	930 kg/m ²
Fajlagos hőtároló tömeg:	202 kg/m ²
Hőátadási tényező kívül:	24.00 W/m ² K
Hőátadási tényező belül:	8.00 W/m ² K

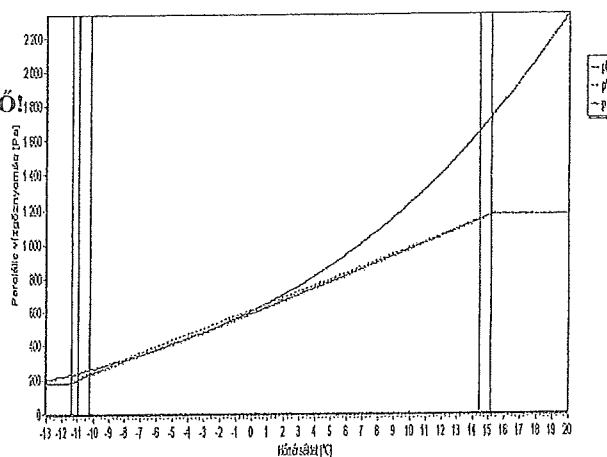

Rétegek kívülről befelé	No.	d	λ	κ	R	ρ	c	Sd	$F_T^*F_m^*F_a$
Réteg		[cm]	[W/mK]	-	[m ² K/W]	[kg/m ³]	[kJ/kgK]	[m]	[-]
megnevezés	-								
Vakolat dörzsölt 2	1	1	0,930	-	0,0108	1500	0,88	0	
mészvakolat	2	1,5	0,810	-	0,0185	1650	0,92	0	
töm.ég.agyagtégla falazat	3	50	0,780	-	0,6410	1730	0,88	0	
mészvakolat	4	1,5	0,810	-	0,0185	1650	0,92	0	

Vizsgálati jelentés: A szerkezet a szabvány szerint páradiffúziós szempontból MEGFELELŐ

Egyensúlyi állapotban páralecsapódás van, de a diffúziós időszak alatt nem tud kialakulni (feltöltési idő: 399 nap).

3. (töm.ég.agyagtégla falazat)a diffúziós időszak alatt a megengedett értéket nem éri el;



Külső fal 50cm +HŐSZIG

Típusa:	külső fal
Rétegtervi módosító érték:	0.032 W/m ² K
Rétegtervi hőátbocsátási tényező:	0.184 W/m ² K
Megengedett értéke:	0.240 W/m ² K
A rétegtervi hőátbocsátási tényező megfelelő.	
Eredő hőátbocsátási tényező:	0.239 W/m ² K
Hőátbocsátási tényezőt módosító tag:	30 %
Fajlagos tömeg:	944 kg/m ²
Fajlagos hőtároló tömeg:	202 kg/m ²
Hőátadási tényező kívül:	24.00 W/m ² K
Hőátadási tényező belül:	8.00 W/m ² K

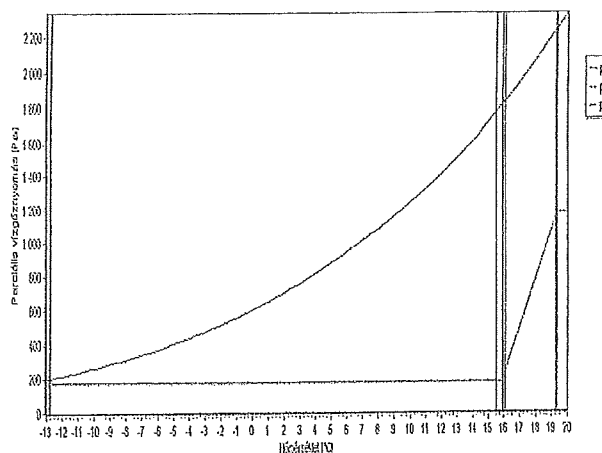

Rétegek kívülről befelé Réteg megnevezés	No.	d [cm]	λ [W/mK]	κ	R [m ² K/W]	ρ [kg/m ³]	c [kJ/kgK]	Sd [m]	F _T *F _m *F _a [-]
Baumit Granopor Vakolat 3D	1	0,3	0,760	-	0,0039	1600	1,08	0	
Baumit Simító Tapasz	2	0,3	0,840	-	0,0036	1600	0,88	0	
EPS polisztirolhab	3	22	0,039	-	5,6410	20	1,46	0	
Kiszell. légr. Szokv. Függőleg.	4	2	-	-	0,0800	-	-	0	
Vakolat dörzsölt 2	5	1	0,930	-	0,0108	1500	0,88	0	
mészvakolat	6	1,5	0,810	-	0,0185	1650	0,92	0	
töm.ég.agyagtégla falazat	7	50	0,780	-	0,6410	1730	0,88	0	
mészvakolat	8	1,5	0,810	-	0,0185	1650	0,92	0	

Rétegtervi hőátbocsátási tényező korrekciók

Megnevezés	Típusa	Mérete	Értéke	dU [W/m ² K]
dübelezés	Pontszerű hóhíd	8 db/m ²	0,004 W/K	0,032

Vizsgálati jelentés: A szerkezet a szabvány szerint páradiffúziós szempontból **MEGFELELŐ**

1. (Baumit Granopor Vakolat 3D)a kiszellőztetés utáni rétegek páraellenállása nincs beszámítva.
2. (Baumit Simító Tapasz)a kiszellőztetés utáni rétegek páraellenállása nincs beszámítva.
3. (EPS polisztirolhab)a kiszellőztetés utáni rétegek páraellenállása nincs beszámítva.
4. (Kiszell. légr. Szokv. Függőleg.)a kiszellőztetés utáni rétegek páraellenállása nincs beszámítva.



Rétegek kívülről befelé

Réteg	No.	d	λ	κ	R	ρ	c	Sd	$F_T * F_m * F_a$
megnevezés	-	[cm]	[W/mK]	-	[m ² K/W]	[kg/m ³]	[kJ/kgK]	[m]	[-]
Baunit Granopor Vakolat 3D	1	0,3	0,760	-	0,0039	1600	1,08	0	
Baunit Simító Tapasz	2	0,3	0,840	-	0,0036	1600	0,88	0	
EPS polisztirolhab	3	22	0,039	-	5,6410	20	1,46	0	
Kiszell. légr. Szokv. Függőleg.	4	2	-	-	0,0800	-	-	0	
Vakolat dörzsölt 2	5	1	0,930	-	0,0108	1500	0,88	0	
mészvakolat	6	1,5	0,810	-	0,0185	1650	0,92	0	
töm.ég.agyagtégla falazat	7	65	0,780	-	0,8333	1730	0,88	0	
mészvakolat	8	1,5	0,810	-	0,0185	1650	0,92	0	

Rétegtervi hőátbocsátási tényező korrekciók

Megnevezés	Típusa	Mérete	Értéke	dU
				[W/m ² K]
dűbelezés	Pontszerű hőhíd	8 db/m ²	0,004 W/K	0,032

Vizsgálati jelentés: A szerkezet a szabvány szerint páradiffúziós szempontból MEGFELELŐ

1. (Baunit Granopor Vakolat 3D) a kiszellőztetés utáni rétegek páraellenállása nincs beszámítva.
2. (Baunit Simító Tapasz) a kiszellőztetés utáni rétegek páraellenállása nincs beszámítva.
3. (EPS polisztirolhab) a kiszellőztetés utáni rétegek páraellenállása nincs beszámítva.
4. (Kiszell. légr. Szokv. Függőleg.) a kiszellőztetés utáni rétegek páraellenállása nincs beszámítva.

Külső fal könnyűszerk

A vázszerkezet metszetében számolt hőátbocsátási tényező módosító értéke figyelembe van véve

Típusa: külső fal

Rétegtervi módosító érték: 0.0831662 W/m²KRétegtervi hőátbocsátási tényező: 0.362 W/m²KMegengedett érték: 0.240 W/m²K**A rétegtervi hőátbocsátási tényező NEM MEGFELELŐ**Eredő hőátbocsátási tényező: 0.434 W/m²K

Hőátbocsátási tényezőt módosító tag: 20 %

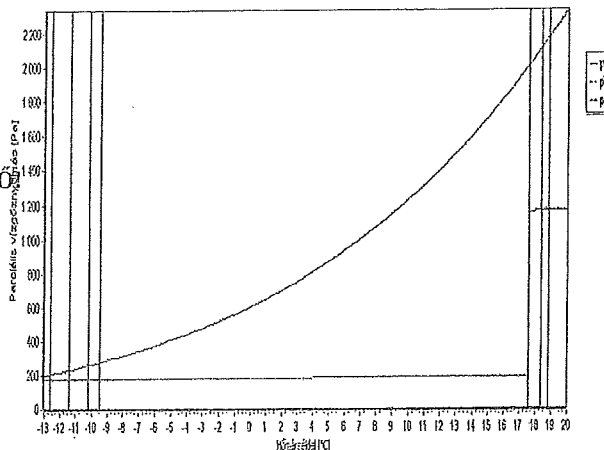
Fajlagos tömeg: 46 kg/m²Fajlagos hőtároló tömeg: 38 kg/m²Hőátadási tényező kívül: 24.00 W/m²KHőátadási tényező belül: 8.00 W/m²K

Rétegek kívülről befelé

Réteg	No.	d	λ	κ	R	ρ	c	Sd	$F_T * F_m * F_a$
megnevezés	-	[cm]	[W/mK]	-	[m ² K/W]	[kg/m ³]	[kJ/kgK]	[m]	[-]
deszkázat	1	3	0,230	-	0,1304	400	2,51	0	
lécezés	2	3	0,230	-	0,1304	400	2,51	0	
Kiszell. légr. Szokv. Függőleg.	3	2	-	-	0,0800	-	-	0	
Therwoolin üveggyapot filc NF10	4	10	0,034	-	2,9410	10	0,84	0	
Isover FLAMEX párafékező fólia	5	0,1	0,200	-	0,0050	-	-	0	
lécezés	6	2	0,230	-	0,0870	400	2,51	0	
tiszta gipszlapok 1	7	1,25	0,240	-	0,0521	1000	0,84	0	

Külső fal 65cm

Típusa:	külső fal
Rétegtervi hőátbocsátási tényező:	0.954 W/m ² K
Megengedett értéke:	0.240 W/m ² K
A rétegtervi hőátbocsátási tényező NEM MEGFELELŐ!	
Eredő hőátbocsátási tényező:	1.241 W/m ² K
Hőátbocsátási tényezőt módosító tag:	30 %
Fajlagos tömeg:	1189 kg/m ²
Fajlagos hőtároló tömeg:	202 kg/m ²
Hőátadási tényező kívül:	24.00 W/m ² K
Hőátadási tényező belül:	8.00 W/m ² K

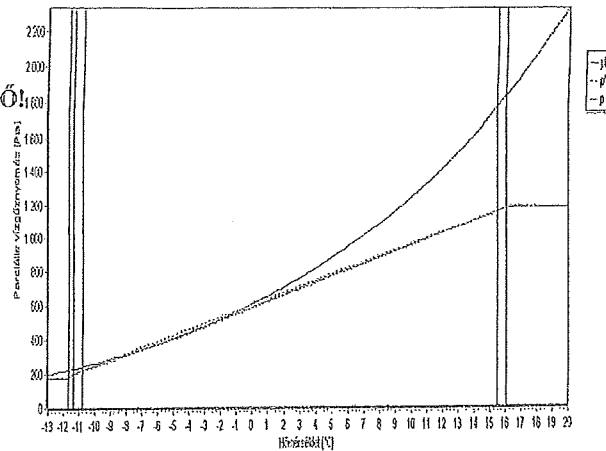

Rétegek kívülről befelé

Réteg megnevezés	No.	d [cm]	λ [W/mK]	κ	R [m ² K/W]	ρ [kg/m ³]	c [kJ/kgK]	Sd [m]	F _T *F _m *F _a [-]
Vakolat dörzsölt 2	1	1	0,930	-	0,0108	1500	0,88	0	
mészvakolat	2	1,5	0,810	-	0,0185	1650	0,92	0	
töm.ég.agyagtégla falazat	3	65	0,780	-	0,8333	1730	0,88	0	
mészvakolat	4	1,5	0,810	-	0,0185	1650	0,92	0	

Vizsgálati jelentés: A szerkezet a szabvány szerint páradiffúziós szempontból MEGFELELŐ

Egyensúlyi állapotban páralecsapódás van, de a diffúziós időszak alatt nem tud kialakulni (feltöltési idő: 618 nap).

3. (töm.ég.agyagtégla falazat) a diffúziós időszak alatt a megengedett értéket nem éri el;

Külső fal 65cm +HŐSZIG

Típusa:	külső fal
Rétegtervi módosító érték:	0.032 W/m ² K
Rétegtervi hőátbocsátási tényező:	0.180 W/m ² K
Megengedett értéke:	0.240 W/m ² K
A rétegtervi hőátbocsátási tényező megfelelő.	
Eredő hőátbocsátási tényező:	0.233 W/m ² K
Hőátbocsátási tényezőt módosító tag:	30 %
Fajlagos tömeg:	1203 kg/m ²
Fajlagos hőtároló tömeg:	202 kg/m ²
Hőátadási tényező kívül:	24.00 W/m ² K
Hőátadási tényező belül:	8.00 W/m ² K

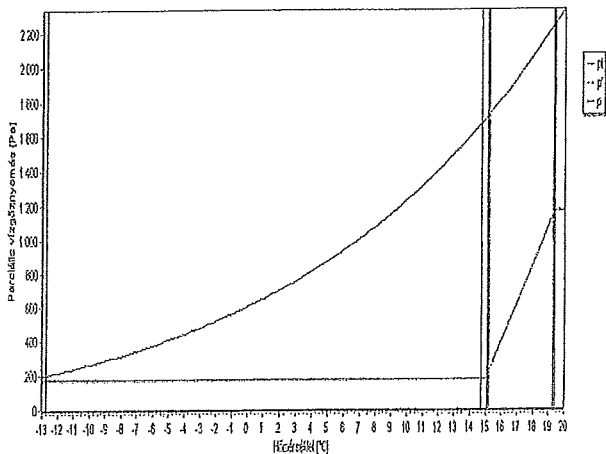



Rétegtervi hőátbocsátási tényező korrekciók Megnevezés	Típusa	Mérete	Értéke	dU [W/m ² K]
váz szerkezet	Eltérő U értékű felület	0,1 m ² /m ²	1,11 W/m ² K	0,0832

Vizsgálati jelentés: A szerkezet a szabvány szerint páradiffúziós szempontból MEGFELELŐ

1. (deszkázat) a kiszellőztetés utáni rétegek páraellenállása nincs beszámítva.
2. (lécezés) a kiszellőztetés utáni rétegek páraellenállása nincs beszámítva.
3. (Kiszell. légr. Szokv. Függetleg.) a kiszellőztetés utáni rétegek páraellenállása nincs beszámítva.

Külső fal könnyűszerkezet + HŐSZIG

A vázszerkezet metszetében számolt hőátbocsátási tényező módosító értéke figyelembe van véve

Típusa: külső fal

Rétegtervi módosító érték: 0.0394739 W/m²K

Rétegtervi hőátbocsátási tényező: 0.145 W/m²K

Megengedett értéke: 0.240 W/m²K

A rétegtervi hőátbocsátási tényező megfelelő.

Eredő hőátbocsátási tényező: 0.174 W/m²K

Hőátbocsátási tényezőt módosító tag: 20 %

Fajlagos tömeg: 62 kg/m²

Fajlagos hőtároló tömeg: 38 kg/m²

Hőátadási tényező kívül: 24.00 W/m²K

Hőátadási tényező belül: 8.00 W/m²K

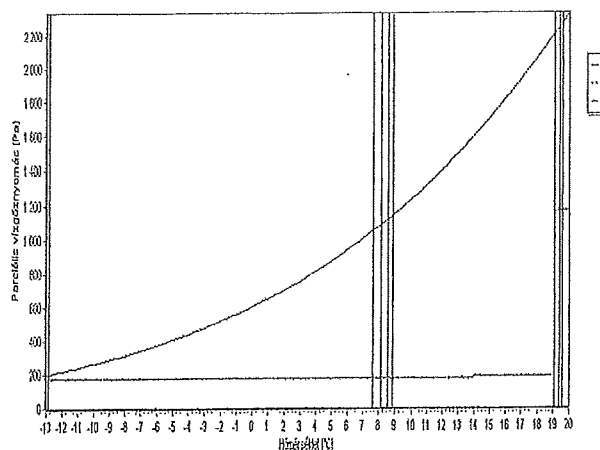

Rétegek kívülről befelé Réteg megnevezés	No.	d [cm]	λ [W/mK]	κ	R [m ² K/W]	ρ [kg/m ³]	c [kJ/kgK]	Sd [m]	F _T *F _m *F _a [-]
színező vakolat	1	0,4	0,760	-	0,0053	1600	1,08	0	
simító Tapasz hálózva	2	0,4	0,840	-	0,0048	1600	0,88	0	
EPS 80	3	23	0,039	-	5,8970	17	1,46	0	
deszkázat	4	3	0,230	-	0,1304	400	2,51	0	
lécezés	5	3	0,230	-	0,1304	400	2,51	0	
Kiszell. légr. Szokv. Függetleg.	6	2	-	-	0,0800	-	-	0	
Therwoolin üvegyapot filc NF10	7	10	0,034	-	2,9410	10	0,84	0	
Isover FLAMEX párafékező fólia	8	0,1	0,200	-	0,0050	-	-	0	
lécezés	9	2	0,230	-	0,0870	400	2,51	0	
tiszta gipszlapok 1	10	1,25	0,240	-	0,0521	1000	0,84	0	

Rétegtervi hőátbocsátási tényező korrekciók Megnevezés	Típusa	Mérete	Értéke	dU [W/m ² K]
váz szerkezet	Eltérő U értékű felület	0,1 m ² /m ²	0,5 W/m ² K	0,0395

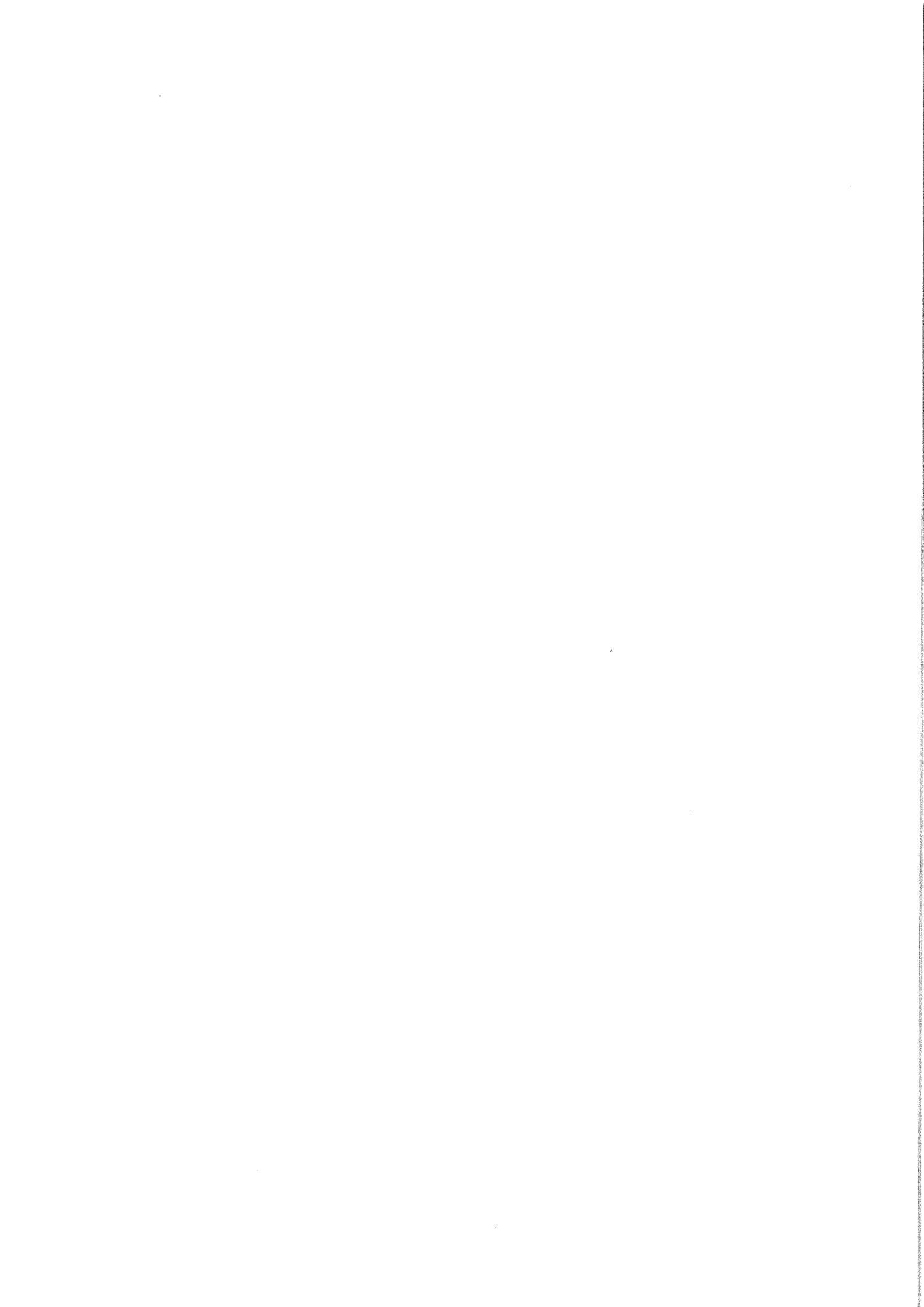

Vizsgálati jelentés: A szerkezet a szabvány szerint páradiffúziós szempontból MEGFELELŐ

1. (színező vakolat)a kiszellőztetés utáni rétegek páraelenállása nincs beszámítva.
2. (simító Tapasz.hálózva)a kiszellőztetés utáni rétegek páraelenállása nincs beszámítva.
3. (EPS 80)a kiszellőztetés utáni rétegek páraelenállása nincs beszámítva.
4. (deszkázat)a kiszellőztetés utáni rétegek páraelenállása nincs beszámítva.
5. (lécezés)a kiszellőztetés utáni rétegek páraelenállása nincs beszámítva.
6. (Kiszell. légr. Szokv. Függőleg.)a kiszellőztetés utáni rétegek páraelenállása nincs beszámítva.

Lábazati fal+HŐSZIG

Típusa:	külső fal
Rétegtervi módosító érték:	0.01 W/m ² K
Rétegtervi hőátbocsátási tényező:	0.235 W/m ² K
Megengedett értéke:	0.240 W/m ² K
A rétegtervi hőátbocsátási tényező megfelelő.	
Eredő hőátbocsátási tényező:	0.294 W/m ² K
Hőátbocsátási tényezőt módosító tag:	25 %
Fajlagos tömeg:	711 kg/m ²
Fajlagos hőtároló tömeg:	422 kg/m ²
Hőátadási tényező kívül:	24.00 W/m ² K
Hőátadási tényező belül:	8.00 W/m ² K

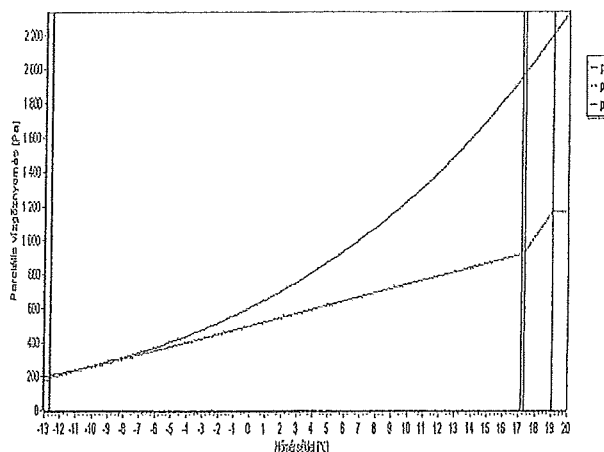

Rétegek kívülről befelé Réteg megnevezés	No.	d [cm]	λ [W/mK]	κ	R [m ² K/W]	ρ [kg/m ³]	c [kJ/kgK]	Sd [m]	F _T *F _m *F _a [-]
Baumit Mozaik Vakolat Mono	1	0,3	0,760	-	0,0039	1600	1,08	0	
Baumit Simító Tapasz	2	0,3	0,840	-	0,0036	1600	0,88	0	
XPS 20	3	14	0,035	-	4,0000	-	1,40	0	
Baumit Ragasztó Tapasz	4	0,3	0,800	-	0,0038	1400	0,88	0	
mészvakolat	5	2	0,810	-	0,0247	1650	0,92	0	
beton blokk téglá	6	30	1,280	-	0,2344	2200	0,84	0	

Rétegtervi hőátbocsátási tényező korrekciók

Megnevezés	Típusa	Mérete	Értéke	dU [W/m ² K]
dübelezés	Pontszerű hőhíd	5 db/m ²	0,002 W/K	0,01

Vizsgálati jelentés: A szerkezet a szabvány szerint páradiffúziós szempontból MEGFELELŐ

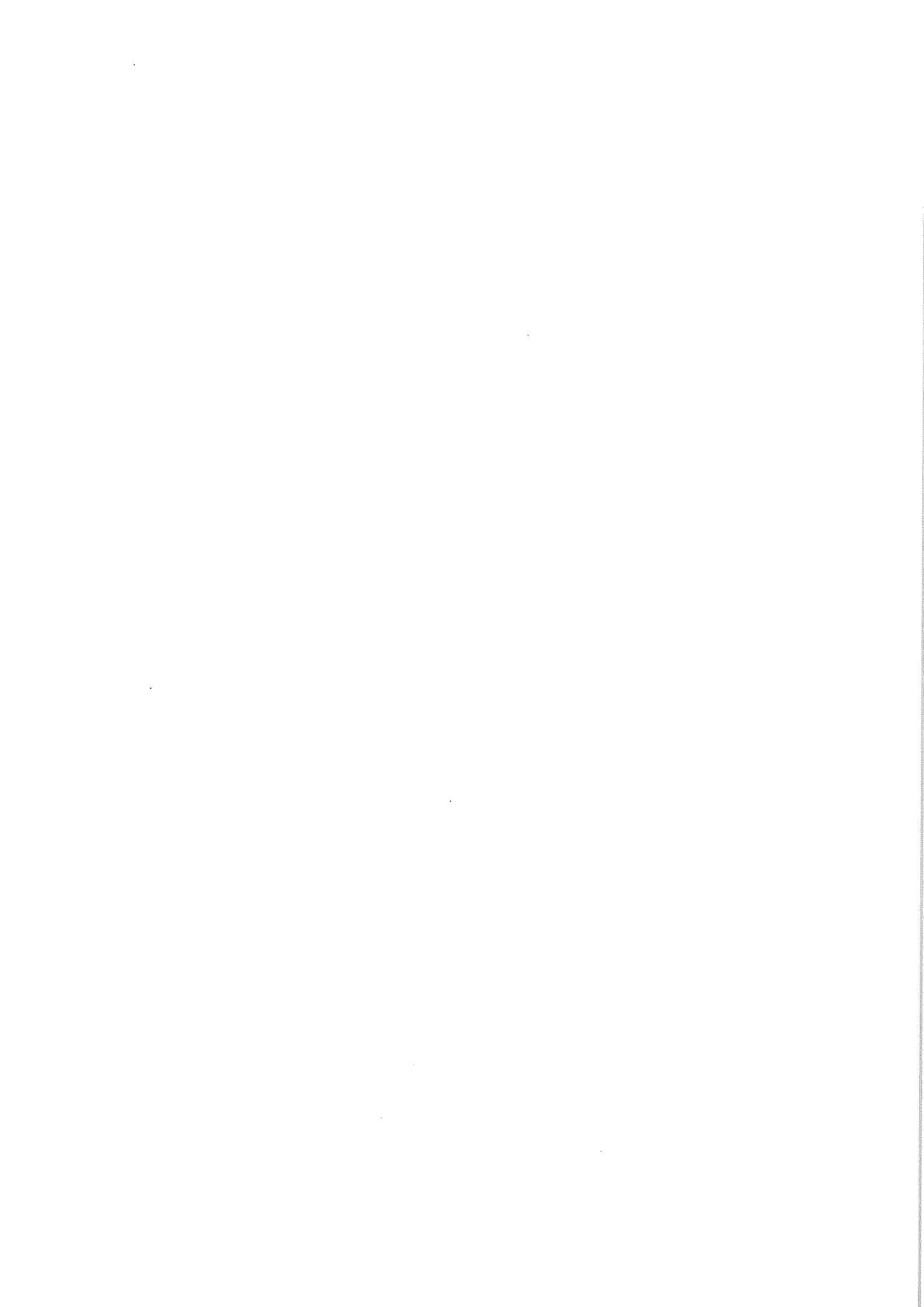

Padlásfödém

Típusa: padlásfödém
 y méret: 1 m
 Rétegtervi hőátbocsátási tényező: 1.933 W/m²K
 Megengedett értéke: 0.170 W/m²K
A rétegtervi hőátbocsátási tényező NEM MEGFELELŐ!
 Eredő hőátbocsátási tényező: 2.126 W/m²K
 Hőátbocsátási tényezőt módosító tag: 10 %
 Fajlagos tömeg: 804 kg/m²
 Fajlagos hőtároló tömeg: 514 / 185 kg/m²
 Hőátadási tényező kívül: 12.00 W/m²K
 Hőátadási tényező belül: 10.00 W/m²K

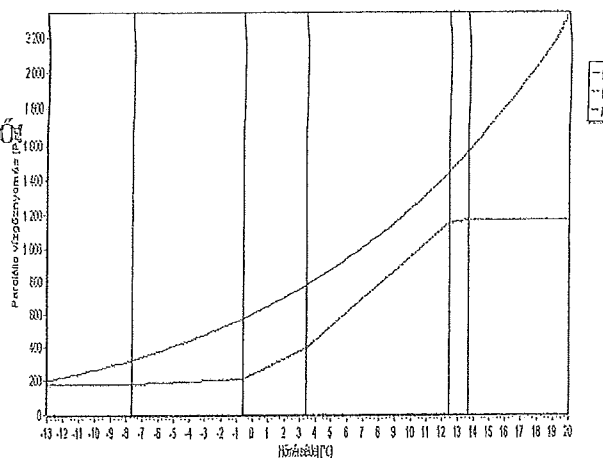

Rétegek kívülről befelé

Réteg	No.	d [cm]	λ [W/mK]	κ	R [m ² K/W]	ρ [kg/m ³]	c [kJ/kgK]	Sd [m]	$F_T * F_m * F_a$ [-]
megnevezés	-								
kohósalak	1	5	0,450	-	0,1111	1500	0,75	0	
aljzatbeton	2	8	1,280	-	0,0625	2200	0,84	0	
vasbeton lemez	3	22	1,550	-	0,1419	2400	0,84	0	
mészvakolat	4	1,5	0,810	-	0,0185	1650	0,92	0	

Vizsgálati jelentés: A szerkezet a szabvány szerint páradiffúziós szempontból MEGFELELŐ

Padlásfödém +HŐSZIG

Típusa: padlásfödém
 y méret: 1 m
 Rétegtervi hőátbocsátási tényező: 0.156 W/m²K
 Megengedett értéke: 0.170 W/m²K
A rétegtervi hőátbocsátási tényező megfelelő.
 Eredő hőátbocsátási tényező: 0.171 W/m²K
 Hőátbocsátási tényezőt módosító tag: 10 %
 Fajlagos tömeg: 810 kg/m²
 Fajlagos hőtároló tömeg: 514 kg/m²
 Hőátadási tényező kívül: 12.00 W/m²K
 Hőátadási tényező belül: 10.00 W/m²K

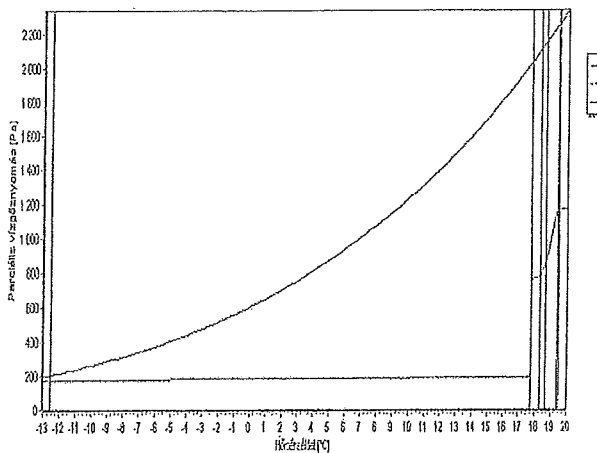



Rétegek kívülről befelé	No.	d	λ	κ	R	ρ	c	Sd	$F_T^*F_m^*F_a$
Réteg	-	[cm]	[W/mK]	-	[m ² K/W]	[kg/m ³]	[kJ/kgK]	[m]	[-]
megnevezés	-	[cm]	[W/mK]	-	[m ² K/W]	[kg/m ³]	[kJ/kgK]	[m]	[-]
Rockwool Multirock	1	23	0,039	-	5,8970	28	0,84	0	
Isover FLAMEX párafékező fólia	2	0,1	0,200	-	0,0050	-	-	0	
kohósalak	3	5	0,450	-	0,1111	1500	0,75	0	
aljzatbeton	4	8	1,280	-	0,0625	2200	0,84	0	
vasbeton lemez	5	22	1,550	-	0,1419	2400	0,84	0	
mészvakolat	6	1,5	0,810	-	0,0185	1650	0,92	0	

Vizsgálati jelentés: A szerkezet a szabvány szerint páradiffúziós szempontból MEGFELELŐ

Padló

Típusa: padló (talajra fektetett)

y méret: 1 m

Rétegtervi hőátbocsátási tényező: 1.729 W/m²K

Megengedett értéke: 0.300 W/m²K

A rétegtervi hőátbocsátási tényező NEM MEGFELELŐ!

Vonalmenti hőátbocsátási tényező: 1.350 W/mK

Fajlagos tömeg: 525 kg/m²

Fajlagos hőtároló tömeg: 360 kg/m²

Hőátadási tényező kívül: 0.00 W/m²K

Hőátadási tényező belül: 6.00 W/m²K

Padlószint magassága: 0m

Rétegek belülről kifelé

Réteg	No.	d	λ	κ	R	ρ	c	Sd	$F_T^*F_m^*F_a$
megnevezés	-	[cm]	[W/mK]	-	[m ² K/W]	[kg/m ³]	[kJ/kgK]	[m]	[-]
kerámia lapburkolat	1	0,6	1,050	-	0,0057	1800	0,88	0	
ragasztó habarcs	2	0,3	0,930	-	0,0032	1500	0,88	0	
aljzatbeton	3	10	1,280	-	0,0781	2200	0,84	0	
PVC fólia	4	0,01	-	-	-	-	-	0	
szerelőbeton	5	5	1,280	-	0,0391	2200	0,84	0	
kavicsfeltöltés	6	10	0,350	-	0,2857	1800	0,84	0	

Padló (lábazat hőszigeteléssel)

Típusa: padló (talajra fektetett)

y méret: 1 m

Rétegtervi hőátbocsátási tényező: 0.194 W/m²K

Megengedett értéke: 0.300 W/m²K

A rétegtervi hőátbocsátási tényező megfelelő.

Vonalmenti hőátbocsátási tényező: 0.580 W/mK

Fajlagos tömeg: 530 kg/m²

Fajlagos hőtároló tömeg: 235 kg/m²

Hőátadási tényező kívül: 0.00 W/m²K

Hőátadási tényező belül: 6.00 W/m²K

Padlószint magassága: 0m

Rétegek belülről kifelé

Réteg	No.	d	λ	κ	R	ρ	c	Sd	$F_T * F_m * F_a$
megnevezés	-	[cm]	[W/mK]	-	[m ² K/W]	[kg/m ³]	[kJ/kgK]	[m]	[-]
kerámia lapburkolat	1	0,6	1,050	-	0,0057	1800	0,88	0	
ragasztó habarcs	2	0,3	0,930	-	0,0032	1500	0,88	0	
aljzatbeton	3	10	1,280	-	0,0781	2200	0,84	0	
XPS 20	4	16	0,035	-	4,5710	-	1,40	0	
PVC fólia	5	0,01	-	-	-	-	-	0	
szereelőbeton	6	5	1,280	-	0,0391	2200	0,84	0	
kavicsfeltöltés	7	10	0,350	-	0,2857	1800	0,84	0	

Tető ablak $U=1,3$

Típusa: ablak (külső, tetősíkban)

Hőátbocsátási tényező: 1.300 W/m²KMegengedett értéke: 1.250 W/m²K**A hőátbocsátási tényező NEM MEGFELELŐ!**

Üvegezési arány: 80 %

Üvegezés g értéke: 0.783

Tetőtér feletti föld.

A fodópár metszetében számolt hőátbocsátási tényező módosító értéke figyelembe van véve

Típusa: padlásfödém

y méret: 1 m

Rétegtervi módosító érték: 0.103405 W/m²KRétegtervi hőátbocsátási tényező: 0.409 W/m²KMegengedett értéke: 0.170 W/m²K**A rétegtervi hőátbocsátási tényező NEM MEGFELELŐ!**Eredő hőátbocsátási tényező: 0.450 W/m²K

Hőátbocsátási tényezőt módosító tag: 10 %

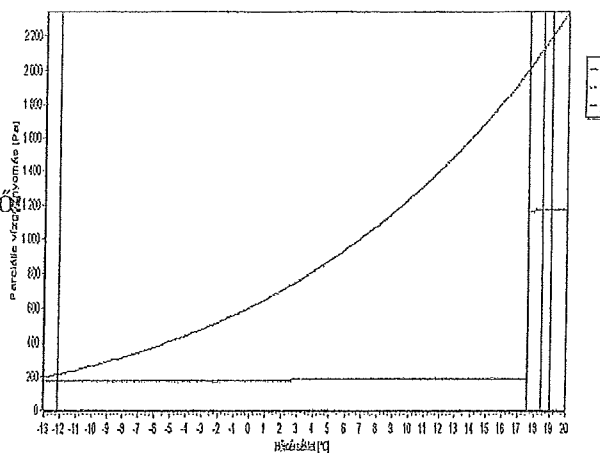
Fajlagos tömeg: 22 kg/m²Fajlagos hőátviteli tényező: 38 kg/m²Hőátadási tényező kívül: 12.00 W/m²KHőátadási tényező belül: 10.00 W/m²K

Rétegek kívülről befelé

Réteg	No.	d	λ	κ	R	ρ	c	Sd	$F_T * F_m * F_a$
megnevezés	-	[cm]	[W/mK]	-	[m ² K/W]	[kg/m ³]	[kJ/kgK]	[m]	[-]
Therwoolin üvegyapot filc NF12	1	10	0,034	-	2,9410	12	0,84	0	
Isover FLAMEX párafékező fólia	2	0,1	0,200	-	0,0050	-	-	0	
fenyőfa rostok ir. 1	3	2	0,230	-	0,0870	400	2,51	0	
tiszta gipszlapok 1	4	1,25	0,240	-	0,0521	1000	0,84	0	

Rétegtervi hőátbocsátási tényező korrekciók

Megnevezés	Típusa	Mérete	Értéke	dU
				[W/m ² K]
fogópár	Eltérő U értékű felület	0,1 m ² /m ²	1,34 W/m ² K	0,103

Vizsgálati jelentés: A szerkezet a szabvány szerint páradiffúziós szempontból MEGFELELŐ

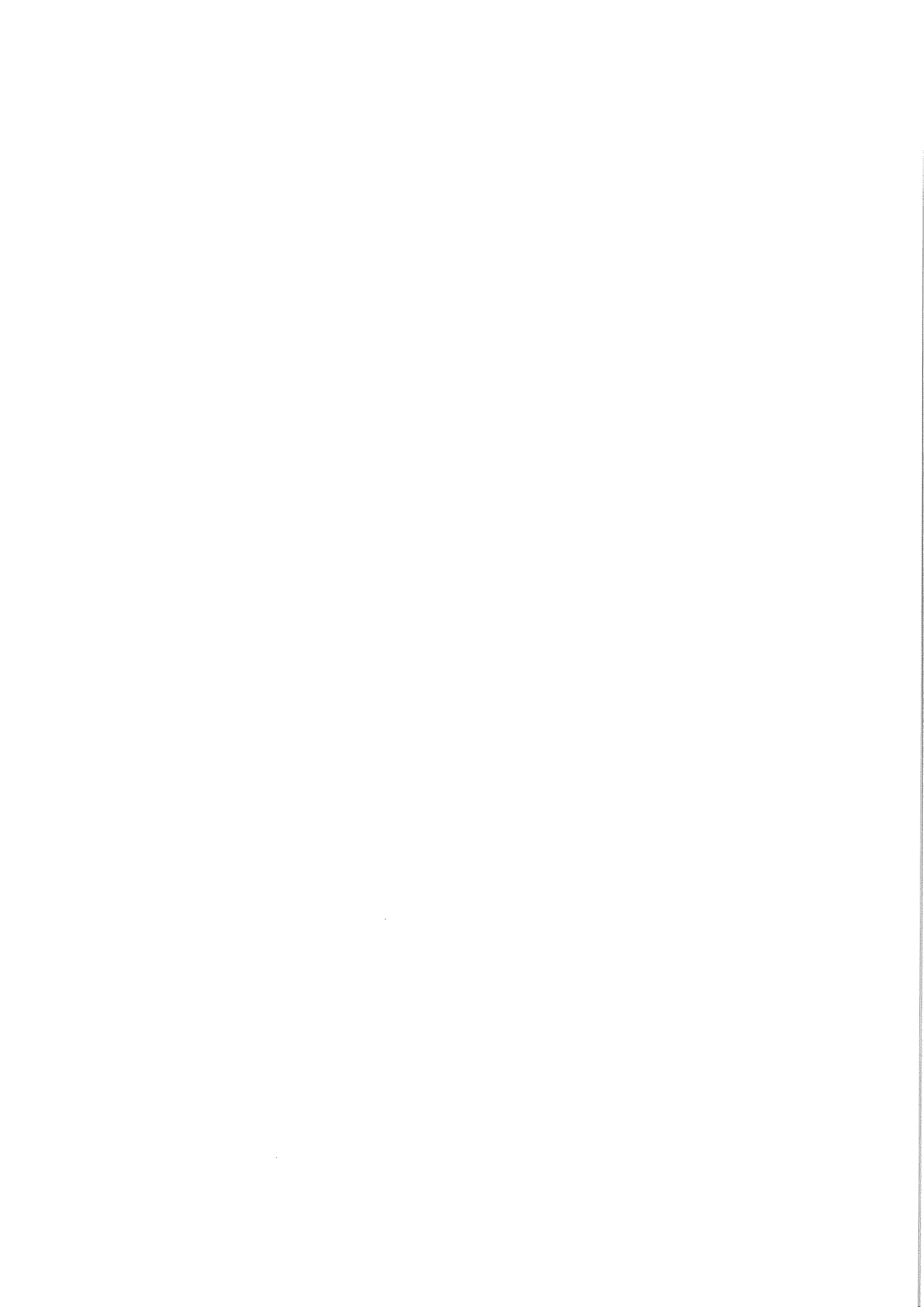

Tetőtér feletti föd. +HŐSZIG

A fogópár metszetében számolt hőátbocsátási tényező módosító értéke figyelembe van véve.

Típusa: padlásfödém
y méret: 1 m
Rétegtervi módosító érték: 0.0145335 W/m²K
Rétegtervi hőátbocsátási tényező: 0.150 W/m²K
Megengedett értéke: 0.170 W/m²K
A rétegtervi hőátbocsátási tényező **megfelelő**.
Eredő hőátbocsátási tényező: 0.165 W/m²K
Hőátbocsátási tényezőt módosító tag: 10 %
Fajlagos tömeg: 26 kg/m²
Fajlagos hőtároló tömeg: 38 kg/m²
Hőátadási tényező kívül: 12.00 W/m²K
Hőátadási tényező belül: 10.00 W/m²K

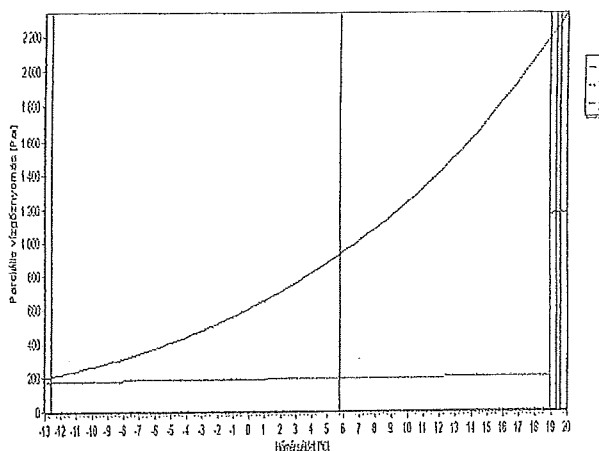

Rétegek kívülről befelé	No.	d	λ	κ	R	ρ	c	Sd	F _T *F _m *F _a
Réteg	-	[cm]	[W/mK]	-	[m ² K/W]	[kg/m ³]	[kJ/kgK]	[m]	[-]
megnevezés	-								
Rockwool Multirock	1	16	0,039	-	4,1030	28	0,84	0	
Therwoolin üvegyapot filc NF12	2	10	0,034	-	2,9410	12	0,84	0	
Isover FLAMEX párafékező fólia	3	0,1	0,200	-	0,0050	-	-	0	
fenyőfa rostok ir. 1	4	2	0,230	-	0,0870	400	2,51	0	
tiszta gipszlapok 1	5	1,25	0,240	-	0,0521	1000	0,84	0	

Rétegtervi hőátbocsátási tényező korrekciók

Megnevezés	Típusa	Mérete	Értéke	dU
				[W/m ² K]
fogópár	Eltérő U értékű felület	0,1 m ² /m ²	0,281 W/m ² K	0,0145

Vizsgálati jelentés: A szerkezet a szabvány szerint páradiffúziós szempontból **MEGFEBLELŐ**

Tetőtér térdfal

A vázszerkezet metszetében számolt hőátbocsátási tényező módosító értéke figyelembe van véve

Típusa: belső fal (fültetlen tér felé)
Rétegtervi módosító érték: 0.0930169 W/m²K
Rétegtervi hőátbocsátási tényező: 0.393 W/m²K
Megengedett értéke: 0.260 W/m²K
A rétegtervi hőátbocsátási tényező **NEM MEGFELELŐ!**
Bredő hőátbocsátási tényező: 0.412 W/m²K
Hőátbocsátási tényezőt módosító tag: 5%
Fajlagos tömeg: 22 kg/m²
Fajlagos hőtároló tömeg: 38 kg/m²
Hőátadási tényező kívül: 8.00 W/m²K
Hőátadási tényező belül: 8.00 W/m²K



Rétegek kívülről befelé	No.	d	λ	κ	R	ρ	c	Sd	$F_T * F_m * F_a$
Réteg		[cm]	[W/mK]	-	[m ² K/W]	[kg/m ³]	[kJ/kgK]	[m]	[-]
megnevezés	-								
Therwoolin üvegyapot filc NF12	1	10	0,034	-	2,9410	12	0,84	0	
Isover FLAMEX párafékező fólia	2	0,1	0,200	-	0,0050	-	-	0	
lécezés	3	2	0,230	-	0,0870	400	2,51	0	
tiszta gipszlapok 1	4	1,25	0,240	-	0,0521	1000	0,84	0	

Rétegtervi hőátbocsátási tényező korrekciók

Megnevezés	Típusa	Mérete	Értéke	dU
		[W/m ² K]		
tartó váz	Eltérő U értékű felület	0,1 m ² /m ²	1,23 W/m ² K	0,093

Tetőtér térdfal +HŐSZIG

A vázszerkezet metszetében számolt hőátbocsátási tényező módosító értéke figyelembe van véve.

Típusa: belső fal (fűtetlen tér felé)

Rétegtervi módosító érték: 0.0447351 W/m²KRétegtervi hőátbocsátási tényező: 0.230 W/m²KMegengedett értéke: 0.260 W/m²K**A rétegtervi hőátbocsátási tényező megfelelő.**Eredő hőátbocsátási tényező: 0.242 W/m²K

Hőátbocsátási tényezőt módosító tag: 5%

Fajlagos tömeg: 24 kg/m²Fajlagos hőtároló tömeg: 38 kg/m²Hőátadási tényező kívül: 8.00 W/m²KHőátadási tényező belül: 8.00 W/m²K

Rétegek kívülről befelé

Réteg	No.	d	λ	κ	R	ρ	c	Sd	$F_T * F_m * F_a$
megnevezés		[cm]	[W/mK]	-	[m ² K/W]	[kg/m ³]	[kJ/kgK]	[m]	[-]
Rockwool Multirock	1	8	0,039	-	2,0510	28	0,84	0	
Therwoolin üvegyapot filc NF12	2	10	0,034	-	2,9410	12	0,84	0	
Isover FLAMEX párafékező fólia	3	0,1	0,200	-	0,0050	-	-	0	
lécezés	4	2	0,230	-	0,0870	400	2,51	0	
tiszta gipszlapok 1	5	1,25	0,240	-	0,0521	1000	0,84	0	

Rétegtervi hőátbocsátási tényező korrekciók

Megnevezés	Típusa	Mérete	Értéke	dU
		[W/m ² K]		
tartó váz	Eltérő U értékű felület	0,1 m ² /m ²	0,633 W/m ² K	0,0447

Határoló szerkezetek:



Szerkezet megnevezés	tájolás	Hajlásszög [°]	U [W/m ² K]	U* [W/m ² K]	A [m ²]	Ψ [W/mK]	L [m]	AU*+LΨ [W/K]	A _ü [m ²]	Q _{sd} [kWh/a]
Külső fal 38cm	ÉK	függőleges	1,85	1,85	53,1	-	-	98,4	-	-
Külső fal 50cm	ÉK	függőleges	1,52	1,52	40,5	-	-	61,6	-	-
Ablak U=3,8	ÉK	függőleges	3,8	3,8	10,4	-	-	39,7	8,4	870,7
Ajtó U=1,8	ÉK	függőleges	1,8	1,8	3,4	-	-	6,0	2,7	280,2
Külső fal 38cm	DK	függőleges	1,85	1,85	5,8	-	-	10,7	-	-
Külső fal 65cm	DK	függőleges	1,24	1,24	72,6	-	-	90,1	-	-
Ablak U=2,6	DK	függőleges	2,6	2,6	30,3	-	-	78,8	24,2	6309,3
Ajtó U=1,8	DK	függőleges	1,8	1,8	7,2	-	-	13,0	5,8	1499,2
Külső fal 30cm	DNY	függőleges	2,15	2,15	38,7	-	-	83,1	-	-
Külső fal 50cm	DNY	függőleges	1,52	1,52	43,2	-	-	65,7	-	-
Ablak U=1,3	DNY	függőleges	1,3	1,3	12,1	-	-	15,7	9,7	2256,5
Ajtó U=1,3	DNY	függőleges	1,3	1,3	5,7	-	-	7,4	4,5	1059,6
Külső fal 30cm	ÉNY	függőleges	2,15	2,15	23,1	-	-	49,8	-	-
Külső fal 38cm	ÉNY	függőleges	1,85	1,85	43,5	-	-	80,7	-	-
Külső fal 65cm	ÉNY	függőleges	1,24	1,24	20,7	-	-	25,7	-	-
Ablak U=1,3	ÉNY	függőleges	1,3	1,3	1,8	-	-	2,3	1,4	142,8
Ablak U=3,8	ÉNY	függőleges	3,8	3,8	3,7	-	-	14,0	2,9	292,3
Ajtó tömör U=1,3	ÉNY	függőleges	1,3	1,3	2,1	-	-	2,7	-	-
Padló			-	-	554,4	1,35	115,4	155,8	-	-
Padlásfödém			2,13	1,19	107,0	-	-	127,1	-	-

Hőtároló tömegek:

Megnevezés	A [m ²]	m _t [kg/m ²]	M _t [t]
Földszint Bm=3,2m (könyvtár, konyha)	-	-	9,00
Külső fal 30cm	61,8	202	12,48
Külső fal 38cm	102,4	202	20,68
Külső fal 50cm	83,7	202	16,91
Külső fal 65cm	93,3	202	18,84
Padló	554,4	360	199,57
Padlásfödém	107,0	514	55,00
Belső födém	447,4	514	229,95
Összesen	-	-	562,43

m_t: 1015 kg/m² (Fajlagos hőtároló tömegek számított értéke)

Épület tömeg besorolása: nehéz (m_t > 400 kg/m²)

ε:	0,75	(Sugárzás hasznosítási tényező)
A:	1079.1 m ²	(Fűtött épület(rész) térfogatot határoló összfelület)
V:	2015.1 m ³	(Fűtött épület(rész) térfogat)
A/V:	0.536 m ² /m ³	(Felület-térfogat arány)
Q _{sd} +Q _{sid} :	(12710+0) * 0,75 = 9533 kWh/a	(Sugárzási hőnyereség)
ΣAU+ΣLΨ:	1028.2 W/K	
q = [ΣAU+ΣLΨ - (Q _{sd} +Q _{sid})/72]/V =	(1028,2 - 9533 / 72) / 2015,09	
q:	0,445 W/m ³ K	(Számított fajlagos hővesztésgtényező)
q _{max,kr} hővesztésgtényező	0,224 W/m ³ K	(Közel nulla energiaigényű épületek megengedett fajlagos)

Az épület fajlagos hővesztésgtényezője a közel nulla energiaigényű épületek követelményszintnek NEM FELEL MEG!



Energia igény tervezési adatok

Épület(rész) jellege: Előadó-, kiállítótermet tart. épület

A_N :	554.37 m ²	(Fűtött alapterület)
n :	0.90 1/h	(Átlagos légcsereszám a fűtési idényben)
σ :	0.90	(Szakaszos üzem korrekciós szorzó)
$Q_{sd} + Q_{sid}$:	$(3,12 + 0) * 0,75 = 2,34 \text{ kW}$	(Sugárzási nyereség)
q_b :	9.00 W/m ²	(Belső hőnyereség átlagos értéke)
$E_{vil,n}$:	6.00 kWh/m ² a	(Világítás fajlagos éves nettó energia igénye)
q_{HMV} :	7.00 kWh/m ² a	(Használati melegvíz fajlagos éves nettó hőenergia igénye)
$n_{nyár}$:	9.00 1/h	(Légcsereszám a nyári idényben)
$Q_{sdnyár}$:	6,82 kW	(Sugárzási nyereség)

Fajlagos értékekből számolt igények

$Q_b = \Sigma A_N q_b$:	4989 W	(Belső hőnyereségek összege)
$Q_{b,e} = \Sigma A_N q_{b,e}$:	3742 W	(Belső hőnyereségek összege a hasznosítással)
$\Sigma E_{vil,n} = \Sigma A_N E_{vil,n}$:	3326 kWh/a	(Világítás éves nettó energia igénye)
$Q_{HMV} = \Sigma A_N q_{HMV}$:	3881 kWh/a	(Használati melegvíz éves nettó hőenergia igénye)
$V_{\text{átl}} = \Sigma V n$:	1813.6 m ³ /h	(Átlagos levegő térfogatáram a fűtési idényben)
$V_{LT} = \Sigma V n_{LT} * Z_{LT} / Z_F$:	0.0 m ³ /h	(Levegő térfogatáram a használati időben)
$V_{inf} = \Sigma V n_{inf} * (1 - Z_{LT} / Z_F)$:	0.0 m ³ /h	(Levegő térfogatáram a használati időn kívül)
$V_{dt} = \Sigma (V_{\text{átl}} + V_{LT}(1-\eta) + V_{inf})$:	1813.6 m ³ /h	(Légmennyiség a téli egyensúlyi hőm. különbséghez.)
$V_{nyár} = \Sigma V n_{nyár}$:	18135.8 m ³ /h	(Levegő térfogatáram nyáron)

Fűtés éves nettó hőenergia igényének meghatározása

$$\Delta t_b = (Q_{sd} + Q_{sid} + Q_{b,e}) / (\Sigma AU + \Sigma \Psi + 0,35 V_{dt}) + 2$$

$$\Delta t_b = (2338 + 3742) / (1028,2 + 0,35 * 1813,58) + 2 = 5,7 \text{ } ^\circ\text{C}$$

$$t_i = 21,0 \text{ } ^\circ\text{C} \quad (\text{Átlagos belső hőmérséklet})$$

$$H = 82380 \text{ hK/a} \quad (\text{Fűtési hófokhíd})$$

$$Z_F = 5553 \text{ h/a} \quad (\text{Fűtési idény hossza})$$

$$Q_F = H [V q + 0,35 \Sigma V_{inf,E} \sigma - P_{LT,F} Z_F - Z_F Q_{b,e}]$$

$$Q_F = 82,38 * (2015,09 * 0,445 + 0,35 * 1813,6) * 0,9 - 0 * 5,553 - 5,553 * 3742 = 92,77 \text{ MWh/a}$$

$$q_F = 167,34 \text{ kWh/m}^2\text{a} \quad (\text{Fűtés éves fajlagos nettó hőenergia igénye})$$

Nyári túlmelegedés kockázatának ellenőrzése

$$\Delta t_{bnyár} = (Q_{sdnyár} + Q_b) / (\Sigma AU + \Sigma \Psi + 0,35 V_{nyár})$$

$$\Delta t_{bnyár} = (6824 + 4989,33) / (1028,2 + 0,35 * 18135,8) = 1,6 \text{ } ^\circ\text{C}$$

$$\Delta t_{bnyármax} = 3,0 \text{ } ^\circ\text{C} \quad (\text{A nyári felmelegedés elfogadható értéke})$$

$$n_{hű} = 6,49 \text{ nap} \quad (\text{Hűtési napok száma})$$

$$Q_{hű} = 24/1000 * n_{hű} * (\Sigma A_n * q_b + Q_{sdnyár})$$

$$Q_{hű} = 24/1000 * 6,49 * (6824 + 4989,33) = 1,8408 \text{ MWh/a}$$

A nyári felmelegedés elfogadható mértékű.**Nyári túlmelegedésre vonatkozó észrevétel:**

Az épület nehéz szerkezetű. Szerkezeti tömeg > 400 kg/m². A nyílászárók részben szigeteltek, részben árnyékolnak. Az épület átszellőztethetősége kis mértékben megoldható. Az épület nyári túlmelegedési kockázata a megengedett érték alatt marad. A tetőtéri beépítésnél a túlmelegedés lokálisan elérheti a megengedett értéket. Az épület funkciójából adódóan a túlmelegedésre veszélyes időszakban az épület nem üzemel. (Nyári szünet). Gépi hűtés alkalmazása nem szükséges.

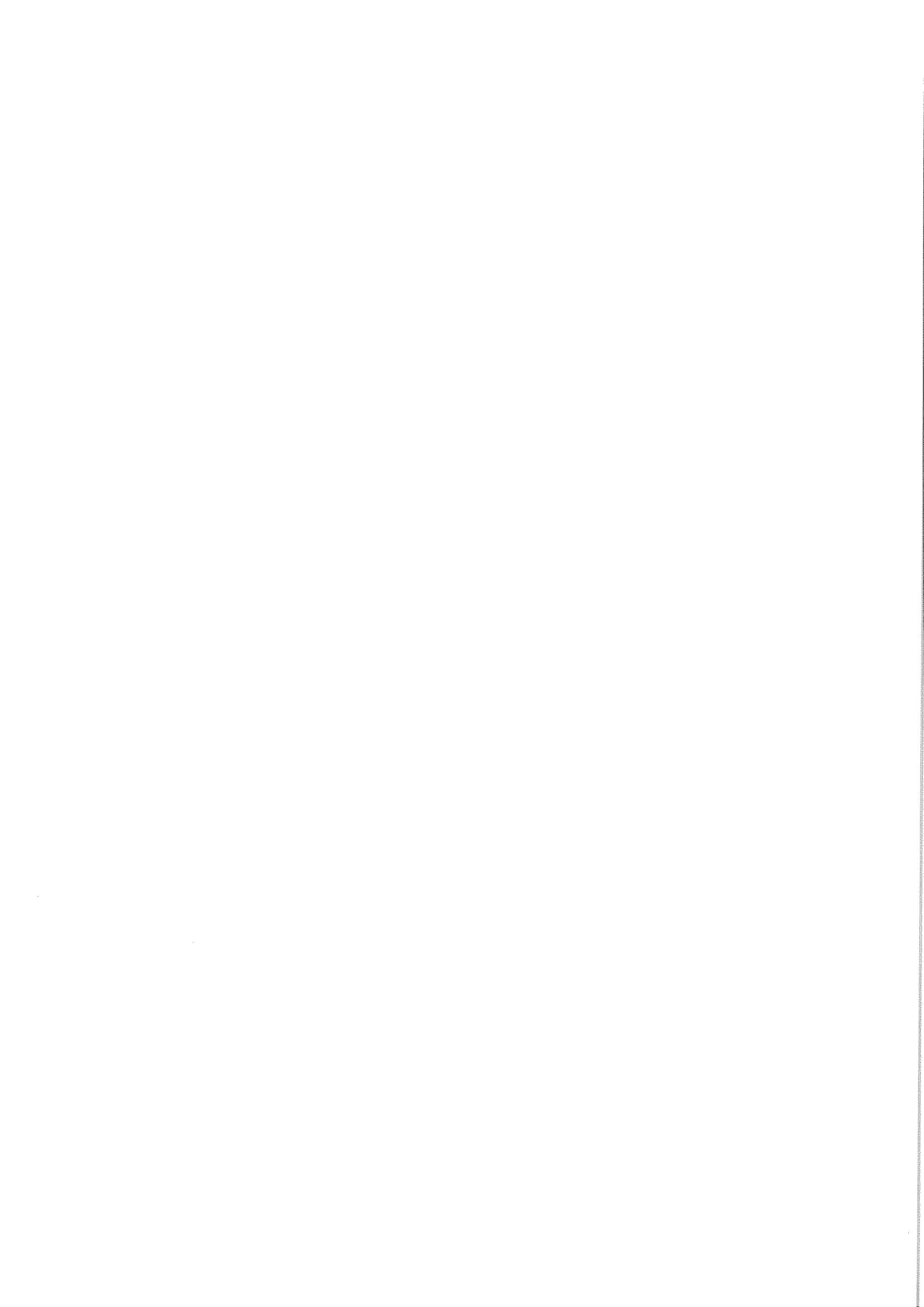

Fűtési rendszer

A_N :	554.37 m ²	(a rendszer alapterülete)
A_R :	994.4 m ²	(a rendszer jellemző alapterülete)
q_f :	167.34 kWh/m ² a	(a fűtés fajlagos nettó hőenergia igénye)

Fűtött téren kívül elhelyezett állandó hőmérsékletű olaj- vagy gázkazán

e_f :	1.00	(földgáz)
e_{sus} :	0.00	
C_k :	1.20	(a hőtermelő teljesítménytényezője)
$q_{k,v}$:	0.27 kWh/m ² a	(segédenergia igény)

Kétcsöves radiátoros és beágyazott fűtés, egy központi szabályozóval

q_{fh} :	9.60 kWh/m ² a	(a teljesítmény és a hőigény illesztésének pontatlansága miatti veszteség)
------------	---------------------------	--

Elosztó vezetékek a fűtött téren kívül, vízhőmérséklet 90/70

q_{fv} :	4.30 kWh/m ² a	(az elosztóvezetékek fajlagos vesztesége)
------------	---------------------------	---

Állandó fordulatszámú szivattyú, hőlépcső 20 K

E_{FSz} :	0.39 kWh/m ² a	(a keringtetés fajlagos energia igénye)
-------------	---------------------------	---

Tárolási veszteség nincs

q_{ft} :	0.00 kWh/m ² a	(a hőtárolás fajlagos vesztesége és segédenergia igénye)
E_{FT} :	0.00 kWh/m ² a	

$$E_F = (q_f + q_{fh} + q_{fv} + q_f) \Sigma(C_k \alpha_k e_p) + (E_{FSz} + E_{FT} + q_{k,v}) e_v$$

$$E_F = (167,34 + 9,6 + 4,3 + 0) * 1,2 + (0,39 + 0 + 0,27) * 2,5 = 219.14 \text{ kWh/m}^2\text{a}$$

$$E_{F \text{ sus}} = (q_f + q_{fh} + q_{fv} + q_f) \Sigma(C_k \alpha_k e_{f \text{ sus}}) + (E_{FSz} + E_{FT} + q_{k,v}) e_{v \text{ sus}}$$

$$E_{F \text{ sus}} = (167,34 + 9,6 + 4,3 + 0) * 0 + (0,39 + 0 + 0,27) * 0,1 = 0.07 \text{ kWh/m}^2\text{a}$$

Melegvíz-termelő rendszer

A_N :	554.37 m ²	(a rendszer alapterülete)
q_{HMV} :	7.00 kWh/m ² a	(a melegvíz készítés nettó energia igénye)

Elektromos átfolyós vízmelegítő, tároló

e_{HMV} :	2.50	(elektromos áram)
e_{sus} :	0.10	
C_k :	1.00	(a hőtermelő teljesítménytényezője)
E_k :	0.00 kWh/m ² a	(segédenergia igény)

Elosztó vezetékek a fűtött téren belül, cirkuláció nélkül

$q_{HMV,v}$:	10.00 %	(a melegvíz elosztás fajlagos vesztesége)
E_C :	0.00 kWh/m ² a	(a cirkulációs szivattyú fajlagos energia igénye)

Elhelyezés a fűtött térben, nappali árammal működő elektromos boyler

$q_{HMV,t}$:	6.00 %	(a melegvíz tárolás fajlagos vesztesége)
---------------	--------	--

$$E_{HMV} = q_{HMV}(1 + q_{HMV,v}/100 + q_{HMV,t}/100) \Sigma(C_k \alpha_k e_{HMV}) + (E_C + E_k) e_v$$

$$E_{HMV} = 7 * (1 + 0,1 + 0,06) * 2,5 + (0 + 0) * 2,5 = 20.30 \text{ kWh/m}^2\text{a}$$

$$E_{HMV \text{ sus}} = q_{HMV}(1 + q_{HMV,v}/100 + q_{HMV,t}/100) \Sigma(C_k \alpha_k e_{HMV \text{ sus}}) + (E_C + E_k) e_{v \text{ sus}}$$

$$E_{HMV \text{ sus}} = 7 * (1 + 0,1 + 0,06) * 0,1 + (0 + 0) * 0,1 = 0.81 \text{ kWh/m}^2\text{a}$$

Világítási rendszer

A_N : 554,37 m² (a rendszer alapterülete)
 v : 1,00 (a világítás korrekciós szorzója)

$$E_{vil} = (\sum E_{vil,r} / A_N) v e_v$$

$$E_{vil} = 6 * 1 * 2,5 = 15,00 \text{ kWh/m}^2\text{a}$$

$$E_{vil\text{ sus}} = (\sum E_{vil,r} / A_N) v e_{v\text{ sus}}$$

$$E_{vil\text{ sus}} = 6 * 1 * 0,1 = 0,60 \text{ kWh/m}^2\text{a}$$

Nyereségáram forrás nélkül

Q_{+} : 0 kWh/a (éves energia nyereség)

e_{+} : 2,50 (elektromos áram)

$e_{+ \text{ sus}}$: 1,00

$$E_{+} = Q_{+} e_{+} / A_N = 0 * 2,5 / 554,37 = -0,00 \text{ kWh/m}^2\text{a}$$

$$E_{+ \text{ sus}} = Q_{+} e_{+ \text{ sus}} / A_N = 0 * 1 / 554,37 = 0,00 \text{ kWh/m}^2\text{a}$$

Az épület(rész) összesített energetikai jellemzője

$$E_P = E_F + E_{HMV} + E_{vil} + E_{LT} + E_{hű} + E_{+} = 219,14 + 20,3 + 15 + 0 + 0 + 0$$

E_P : 254,44 kWh/m²a (az összesített energetikai jellemző számított értéke)

E_{Pmax} : 85,00 kWh/m²a (az összesített energetikai jellemző megengedett értéke)

Az épület(rész) az összesített energetikai jellemző alapján NEM FELEL MEG!

$$E_{sus} = E_{F \text{ sus}} + E_{HMV \text{ sus}} + E_{vil \text{ sus}} + E_{LT \text{ sus}} + E_{hű \text{ sus}} + E_{nyer \text{ sus}}$$

$$E_{sus} = 0,07 + 0,81 + 0,6 + 0 + 0 + 0 = 1,48 \text{ kWh/m}^2\text{a}$$

$$MER = E_{sus} / E_P = 1,48 / 254,44 = 0,6 \% \quad (\text{Megújuló részarány})$$

A megújuló részarány a közel nulla energiaigényű épületek követelményszintnek NEM FELEL MEG!**Becsült éves fogyasztás energiahordozók szerint**

Energiahordozó típusa	E [MWh/a]	e [-]	E_{prim} [MWh/a]	e_{CO2} [g/kWh]	E_{CO2} [t/a]	H	F [a]
elektromos áram	8,19	2,50	20,48	365	2,99	-	8,2 MWh
földgáz	120,57	1,00	120,57	203	24,48	36000 kJ/m ³	12056,7 m ³
Összesen			141,05		27,47		

A javasolt korszerűsítések leírása:

Javasolt az épület teljes hőszigetelése, a szigetetlen nyílászárók cseréje, kondenzációs kazáncsere fűtésre+HMV-re. A jó benapozottság miatt javasolt napenergia hasznosítása fototermikus és/vagy fotovillamos rendszerrel.

A javaslat(ok) együttes megvalósításával elérhető minőség: BB

Egyéb megjegyzés:

A korszerűsítési javaslatok számításait a melléklet tartalmazza.

A számítás a 7/2006. TNM rendelet 2021.I.1-i állapot szerint készült.

A közel nulla energiaigényű épületek követelményszint (6. melléklet) szerint.



aláírás

.....
.....
.....
.....
.....
.....
.....
.....
.....
.....

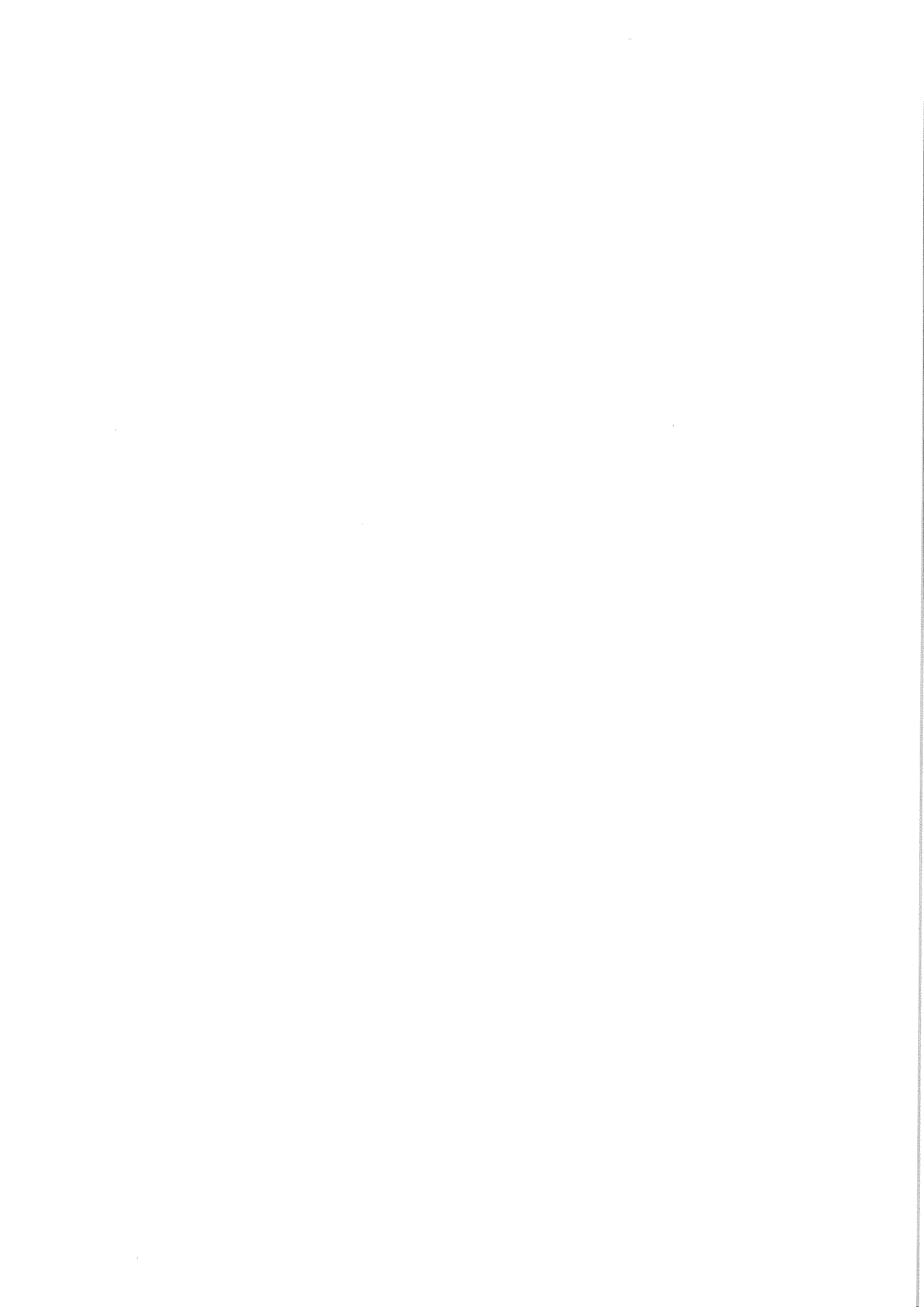

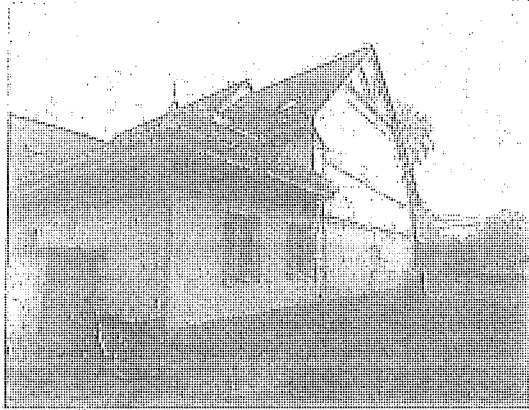

Oldalsó homlokzat

Szigeteletlen nyílászáró keresztmetszete

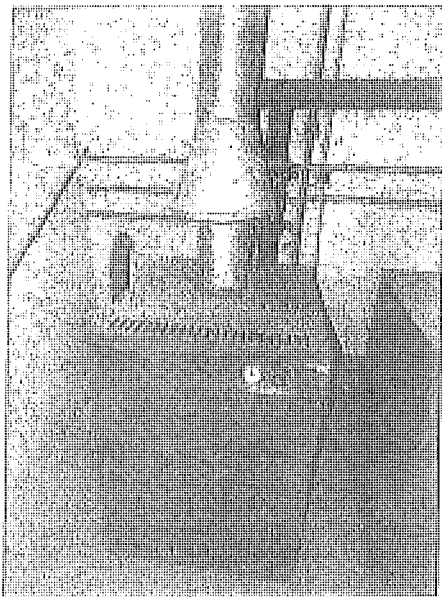

Állandó hőmérsékletű gázkazán

Hagyományos világítótestek

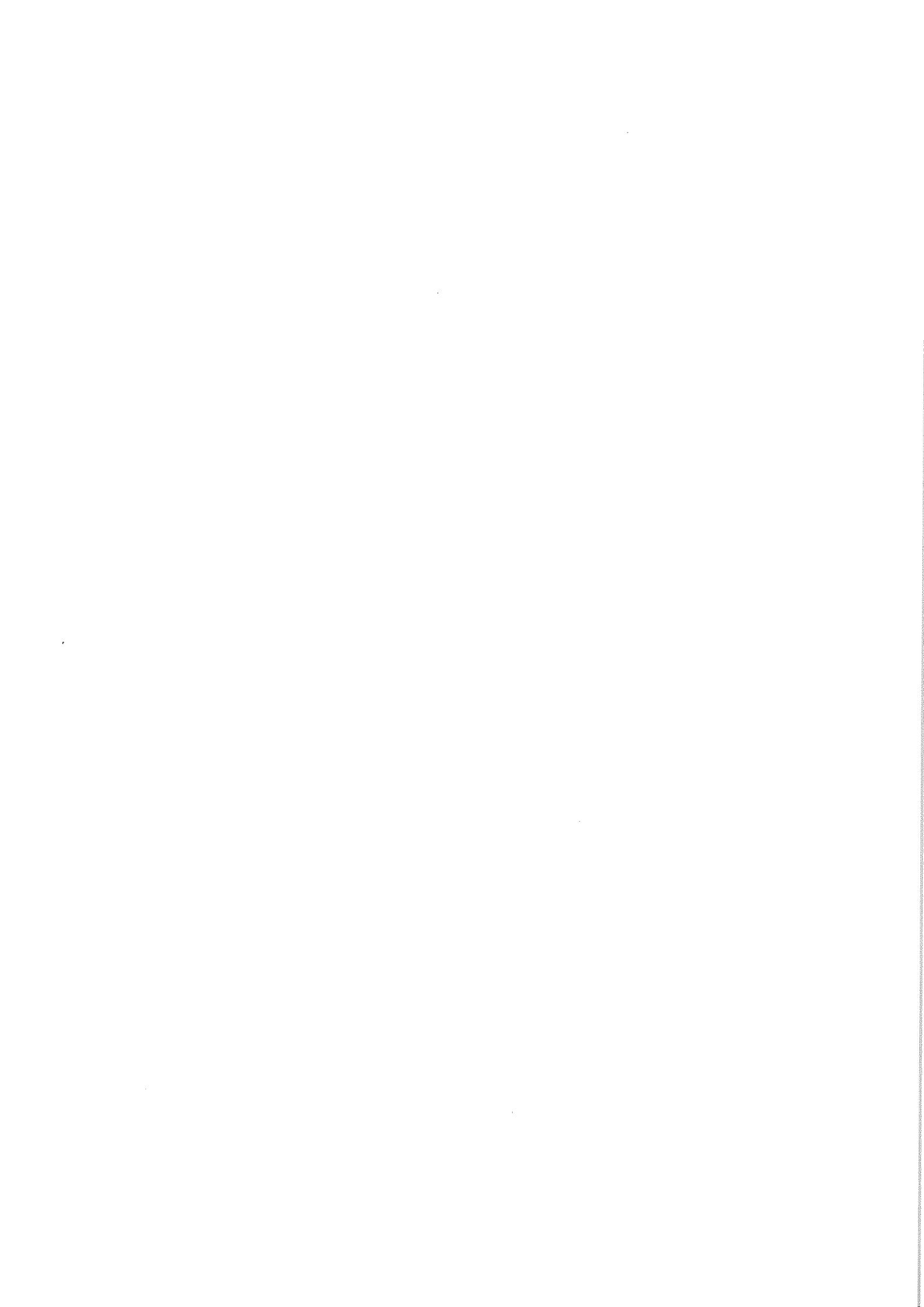

Kisláng Község Önkormányzata
8156 Kisláng, Fő utca 63.

Művelődési ház energetikai korszerűsítés
gépészeti munkák

KÖLTSÉGVETÉSI KIÍRÁS

Megnevezés	Anyagköltség	Díjköltség
1. Gépészet közvetlen költségei	0	0
2.1 ÁFA vetítési alap	0	
2.2 ÁFA	27,00%	0
3. A munka ára		0

Aláírás



KÖLTSÉGVETÉSI FŐÖSSZESÍTŐ

Munkanem megnevezés	ANYAG	DÍJ
Központi fűtés	0	0
Egyéb munkák	0	0
Összesen:	0	0



Központi fűtés

TSZ	MUNKANEM	Mennyiségi egység	Mennyiség	Anyag	Díj	Anyag	Díj
	Bontási munkák						
1.	Menetes szerelvény bontása NA 50 méretig	db	280			0	0
2.	Karimás szerelvény bontása	db	4			0	0
3.	Fűtési keringető szivattyú szakszerű bontása	db	1			0	0
4.	Légedény szakszerű bontása	db	1			0	0
5.	NA 25 U 1,5 m csőfűtőtest szakszerű bontása	db	1			0	0
6.	Öntöttvas tagos radiátor szakszerű bontása 10 tagig	db	1			0	0
7.	Öntöttvas tagos radiátor szakszerű bontása 10 - 20 tagig	db	4			0	0
8.	Öntöttvas tagos radiátor szakszerű bontása 21 tagtól	db	5			0	0
9.	Acéllemez lap radiátor szakszerű bontása	db	25			0	0
10.	Szabadon szerelt fűtési vezeték bontása csőbilincsekkel NA 50 méretig	m	250			0	0
	Szerelő-kőműves munkák						
11.	Faláttörés készítése felmenő tégla főfalazatban fűtési vezeték részére helyreállítással	db	20			0	0
12.	Faláttörés készítése felmenő tégla válaszfalazatban fűtési vezeték részére helyreállítással	db	10			0	0
13.	Faláttörés készítése gipszkarton válaszfalazatban fűtési vezeték részére helyreállítással	db	30			0	0
14.	Kerámia járólappal bontása beton véséssel, fűtési távvezeték nyomvonalán helyreállítással	m ²	1			0	0
15.	Vakolat helyreállítás kibontott fűtési vezeték nyomvonalán	m ²	20			0	0
16.	Kézi földmunka fűtés szabályozás impulzus vezeték részére földkiemeléssel, föld visszatöltéssel, tömörítéssel, helyreállítással	m ³	3			0	0

Szerelési munkák

17.	Szénacél cső kívül horganyozva idomokkal 18x1,2	m	220	0	0
18.	Szénacél cső kívül horganyozva idomokkal 22x1,5	m	110	0	0
19.	Szénacél cső kívül horganyozva idomokkal 28x1,5	m	150	0	0
20.	Szénacél cső kívül horganyozva idomokkal 35x1,5	m	20	0	0
21.	Szénacél cső kívül horganyozva idomokkal 42x1,5	m	10	0	0
22.	PVC lefolyócső védőcsőnek 32x1,8	m	10	0	0
23.	PVC lefolyócső védőcsőnek 40x1,8	m	10	0	0
24.	PVC lefolyócső védőcsőnek 63x2,2	m	10	0	0
25.	GRUNDFOS MAGNA 1 32-80 vagy azzal egyenértékű fűtési keringető szivattyú	db	1	0	0
26.	SIEMENS VXP45.20-4 vagy azzal egyenértékű keverő szelep SIEMENS SSC31 elektromos szelepmozgatóval, 230v AC	db	1	0	0
27.	EMV 110 SgFV0-K 234 C DN 20 váltócsap	db	1	0	0
28.	EMV 110 SgFV0-K 234 C DN 25 váltócsap	db	1	0	0
29.	HONEYWELL F42010972 001 távérzékelő CM 907 -hez	db	2	0	0
30.	HONEYWELL T4H110A1081 T4 EE vezetékes programozható szobatermosztát	db	2	0	0
31.	Meglévő SDC szabályzóhoz illeszthető HONEYWELL SIMLE SDW 10 beltéri egység	db	1	0	0
32.	NA40 KB gömbcsap	db	2	0	0
33.	NA40 iszapleválasztó	db	1	0	0
34.	NA40 Y szűrő	db	1	0	0
35.	NA 15 -ös automata légtelenítő	db	10	0	0
36.	NA 15 -ös KB -s gömbcsap	db	10	0	0
37.	1/2" -os sarok kivitelű HERZ TS-90-90-7724 V vagy azzal egyenértékű radiátor szelep	db	37	0	0

38.	1/2"-os sarok kivitelű HERZ RL 1 3724 vagy azzal egyenértékű radiátor visszatérő szelep	db	37	0	0
39.	1 K arányossági tartományú termofej	db	28	0	0
40.	Radiátor légtelenítő gomb	db	37	0	0
41.	VOGEL & NOOT vagy azzal egyenértékű univerzális radiátor tartó szerkezettel				
42.	33K 300 - 1200 VOGEL & NOOT vagy azzal egyenértékű univerzális radiátor tartó szerkezettel	db	1	0	0
43.	11K 600 - 400 VOGEL & NOOT vagy azzal egyenértékű univerzális radiátor tartó szerkezettel	db	5	0	0
44.	11K 600 - 1000 VOGEL & NOOT vagy azzal egyenértékű univerzális radiátor tartó szerkezettel	db	1	0	0
45.	22K 600 - 600 VOGEL & NOOT vagy azzal egyenértékű univerzális radiátor tartó szerkezettel	db	1	0	0
46.	22K 600 - 720 VOGEL & NOOT vagy azzal egyenértékű univerzális radiátor tartó szerkezettel	db	2	0	0
47.	22K 600 - 800 VOGEL & NOOT vagy azzal egyenértékű univerzális radiátor tartó szerkezettel	db	1	0	0
48.	22K 600 - 920 VOGEL & NOOT vagy azzal egyenértékű univerzális radiátor tartó szerkezettel	db	4	0	0
49.	22K 600 - 1000 VOGEL & NOOT vagy azzal egyenértékű univerzális radiátor tartó szerkezettel	db	3	0	0
50.	22K 600 - 1120 VOGEL & NOOT vagy azzal egyenértékű univerzális radiátor tartó szerkezettel	db	6	0	0
	22K 600 - 1200	db	1	0	0

51.	VOGEL & NOOT vagy azzal egyenértékű univerzális radiátor tartó szerkezettel 22K 600 - 1320	db	1	0	0
52.	VOGEL & NOOT vagy azzal egyenértékű univerzális radiátor tartó szerkezettel 22K 900 - 400	db	1	0	0
53.	VOGEL & NOOT vagy azzal egyenértékű univerzális radiátor tartó szerkezettel 33K 600 - 920	db	2	0	0
54.	VOGEL & NOOT vagy azzal egyenértékű univerzális radiátor tartó szerkezettel 33K 600 - 1000	db	1	0	0
55.	VOGEL & NOOT vagy azzal egyenértékű univerzális radiátor tartó szerkezettel 33K 600 - 1320	db	2	0	0
56.	VOGEL & NOOT vagy azzal egyenértékű univerzális radiátor tartó szerkezettel 33K 600 - 1400	db	1	0	0
57.	VOGEL & NOOT vagy azzal egyenértékű univerzális radiátor tartó szerkezettel 33K 600 - 1800	db	2	0	0
58.	VOGEL & NOOT vagy azzal egyenértékű univerzális radiátor tartó szerkezettel 33K 600 - 2000	db	2	0	0
59.	Gumibetétes csőbilincs M 8 -as menettel 18 -as csőhöz	db	150	0	0
60.	Gumibetétes csőbilincs M 8 -as menettel 22 -es csőhöz	db	60	0	0
61.	Gumibetétes csőbilincs M 8 -as menettel 28 -as csőhöz	db	80	0	0
62.	Gumibetétes csőbilincs M 8 -as menettel 35 -ös csőhöz	db	12	0	0
63.	Gumibetétes csőbilincs M 8 -as menettel 42 -es csőhöz	db	6	0	0
64.	Ászokcsavar M 8 x 100	db	310	0	0

65.	Menetes szár toldó M 8 x 28	db	310	0	0
66.	Menetes szár M 8	m	10	0	0
Befejező munkák					
67.	9 mm vastag szigetelő csőhéj 28 mm átmérőjű csőre	m	10	0	0
68.	9 mm vastag szigetelő csőhéj 35 mm átmérőjű csőre	m	10	0	0
69.	9 mm vastag szigetelő csőhéj 42 mm átmérőjű csőre	m	10	0	0
Egyéb munkák					
70.	Fűtési rendszer vegyszeres átmosása	készlet	2	0	0
71.	Központi fűtési rendszer nyomáspróbával	készlet	2	0	0
72.	Központi fűtési rendszer feltöltése mobil vízlágyítóról	készlet	2	0	0
73.	Központi fűtési rendszer beszabályozása	készlet	2	0	0
74.	Megvalósulási tervdokumen- táció beruházó részére	db	1	0	0
Központi fűtés összesen:				0	0

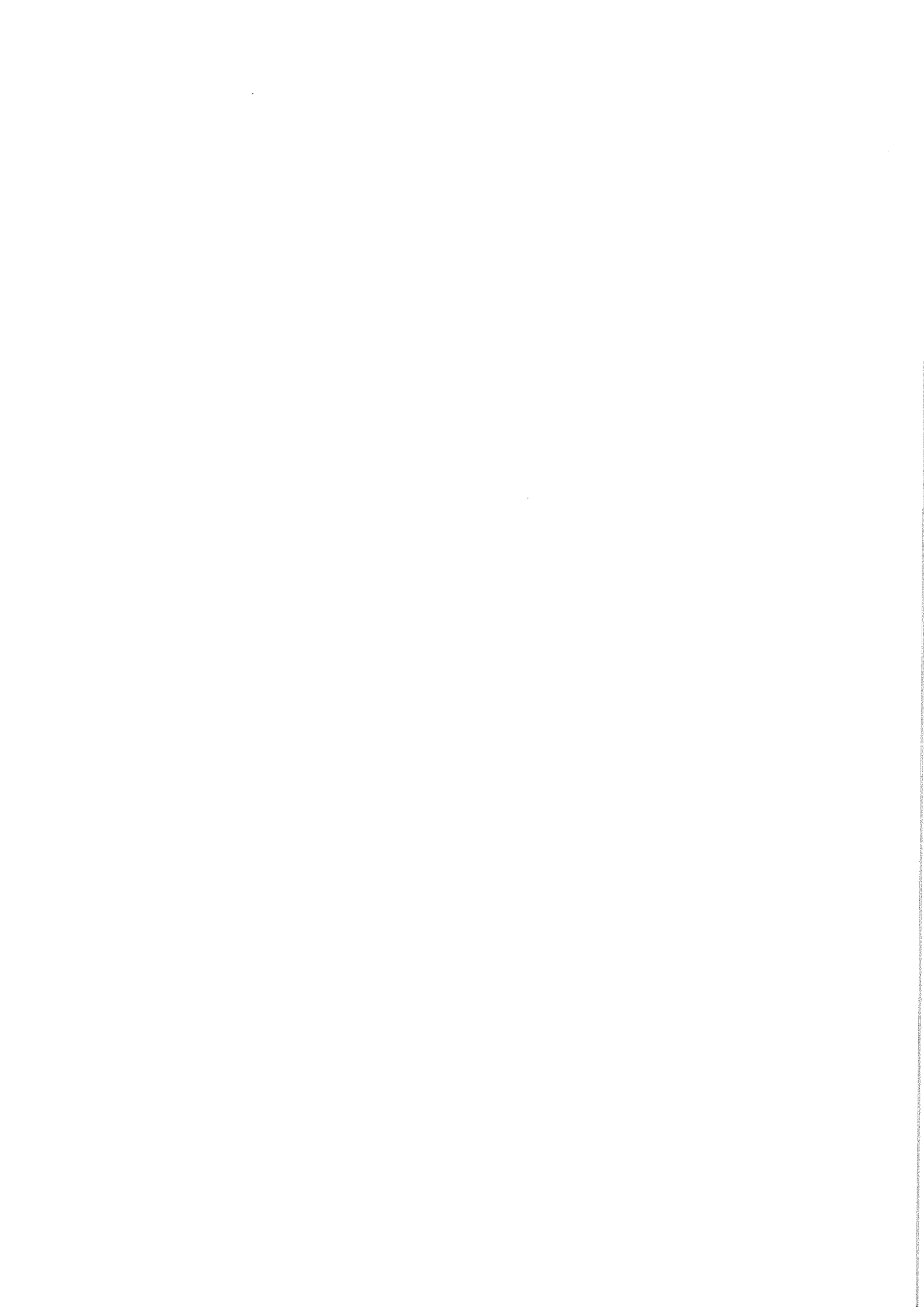

Egyéb munkák

TSZ	MUNKANEM	Menny. egység	Mennyiség	Anyag	Díj	Anyag	Díj
1.	Bontásból keletkezett törmelék elszállítása, elhelyezése szeméttelen	kg	500			0	0
2.	Bontásból keletkezett fémhulladék elszállítása, elhelyezése hasznosító telepen	kg	1800			0	0
3.	Bontásból keletkezett veszélyes hulladék elszállítása, elhelyezése veszélyes hulladék lerakó telepen	kg	50			0	0
4.	Kivitelezéskor keletkezett csomagolóanyag elhelyezése szeméttelen	kg	100			0	0
5.	Hőközpont elektromos hálózatának szerelése épületgépészeti terv szerint készített szerelési vázlat alapján betápláló kábeltől	készlet	1			0	0
6.	Meglévő megmaradó és tervezett fémhálózatok egyenpotenciálra hozása	hálózat	2			0	0
7.	Elektromos hálózat mérési jegyzőkönyv	db	3			0	0
8.	Érintés védelmi mérési jegyzőkönyv	db	3			0	0
9.	Gipszkarton szerkezet bontása, helyreállítással festéssel	m ²	80			0	0
Egyéb munkák összesen:						0	0

BÁLINT 2000 BETÉTI TÁRSASÁG
Adószám: 22050065-2-07, Cégjegyzék szám: 07-06-003726
Bank: Raiffeisen BANK ZRt. 12023101-01886580-00100005
Telefon: 06-22-500 558, Mobil: 06-20-9234 657, E-mail: balint2000bt@gmail.com

SZÉKESFEHÉRVÁR
LÖVÖLDE U. 5/A. II/2.
ALAPÍTVÁ 1993-BAN

KISLÁNGI VADÓCZ PÁL MŰVELŐDÉSI HÁZ,
KÖNYVTÁR ÉS FALUHÁZ
Komplex energetikai korszerűsítés kiviteli terve
KISLÁNG, FŐ UTCA 77. HRSZ.:342

Munkaszám: 0023/2023-B2000

Székesfehérvár, 2023. július 26.

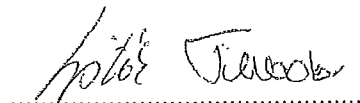

Lipták Tivadar
eng.sz.: G 07-0319



BÁLINT 2000 BETÉTI TÁRSASÁG
Adószám: 22050065-2-07, Cégjegyzék szám: 07-06-003726
Bank: Raiffeisen BANK ZRt. 12023101-01886580-00100005
Telefon: 06-22-500 558, Mobil: 06-20-9234 657, E-mail: balint2000bt@gmail.com

SZÉKESFEHÉRVÁR
LÖVÖLDE U. 5/A. II/2.
ALAPÍTVÁ 1993-BAN

TARTALOMJEGYZÉK

1. Előlap
2. Tartalomjegyzék
3. Tervezői nyilatkozat
4. Tervezői munkavédelmi nyilatkozat
5. Munkavédelmi, biztonságtechnikai, tűzvédelmi, környezetvédelmi tervefejezet
6. GF-01 Központi fűtés földszint alaprajz
7. GF-02 Központi fűtés emelet alaprajz
8. GF-03 Központi fűtés földszint függőleges csőterv
9. GF-04 Központi fűtés emelet függőleges csőterv



BÁLINT 2000 BETÉTI TÁRSASÁG
Adószám: 22050065-2-07, Cégjegyzék szám: 07-06-003726
Bank: Raiffeisen BANK ZRT. 12023101-01886580-00100005
Telefon: 06-22-500 558, Mobil: 06-20-9234 657, E-mail: balint2000bt@gmail.com

SZÉKESFEHÉRVÁR
LÖVÖLDE U. 5/A. II/2.
ALAPÍTVÁ 1993-BAN

TERVEZŐI NYILATKOZAT

A 253/1997. /XII.20./ Kormányrendeletben foglaltak alapján kijelentem, hogy a

Munkaszám: 0023/2023-B2000

KISLÁNGI VADÓCZ PÁL MŰVELŐDÉSI HÁZ, KÖNYVTÁR ÉS FALUHÁZ

Komplex energetikai korszerűsítés kiviteli terve
KISLÁNG, FŐ UTCA 77. HRSZ.:342

4/2002. (II. 20.) SzCsM – EüM együttes rendelet az építési munkahelyeken és az építési folyamatok során megvalósítandó minimális munkavédelmi követelményekről
5/1993 (XII. 26.) MüM rendelet a munkavédelemről szóló 1993. évi XCIII. Törvény egyes rendelkezéseinek végrehajtásáról
27/2008. (XII. 3.) KvVM-EüM együttes rendelet a zaj- és rezgésterhelési határértékek megállapításáról
40/2017. (XII. 4.) NGM rendelet az összekötő és felhasználói berendezésekről, valamint a potenciálisan robbanásveszélyes közegben működő villamos berendezésekről és védelmi rendszerekről
54/2014. (XII. 05.) BM rendelet az Országos Tűzvédelmi Szabályzat kiadásáról
72/2013. (VIII. 27.) VM rendelet a hulladékjegyzékről
191/2009. (IX. 15.) Korm. rendelet az építőipari kivitelezési tevékenységről
225/2015. (VIII. 7.) Korm. rendelet a veszélyes hulladékkal kapcsolatos egyes tevékenységek részletes szabályairól
253/1997. (XII. 20.) Korm. sz. rendelet az országos településrendezési és építési követelményekről,
266/2013. (VII. 11.) Korm. rendelet az építésügyi és az építésüggyel összefüggő szakmagyakorlási tevékenységekről
275/2013. (VII. 16.) Korm. rendelet az építési termék építménybe történő betervezésének és beépítésének, ennek során a teljesítmény igazolásának részletes szabályairól
312/2012 (XI. 8.) kormány rendelet az építésügyi és építésfelügyeleti hatósági eljárásokról és ellenőrzésekről, valamint az építésügyi hatósági szolgáltatásról.

Szabványok:

MSZ EN 10204 Fémtermékek. A vizsgálati bizonylatok típusai.

MSZ EN ISO/IEC 17050-1 Megfelelőségértékelés. A szállító megfelelőségi nyilatkozata. 1. rész: Általános követelmények.

MSZ HD 60364-4-41 Kisfeszültségű villamos berendezések. 4-41. rész: Biztonság. Áramütés elleni védelem.

MSZ HD 60364-5-54 Kisfeszültségű villamos berendezések. 5-54. rész: A villamos szerkezetek kiválasztása és szerelése. Földelő- berendezések, védővezetők és védő egyenpotenciálra hozó vezetők.

Az elkészült dokumentáció kielégíti a vonatkozó és hatályos tűzvédelmi, valamint környezet- és természetvédelmi jogszabályokban előírtakat.

A tervezett létesítmény műszaki megoldásai megfelelnek a tervezési célnak, a vonatkozó, illetve a tervrészletekben említett rendeleteknek, szabályzatnak, Műszaki kézikönyvnek és szabványoknak. Ezért a terv biztosítja a tervezett létesítmény biztonságos kivitelezhetőségét és az egészséget nem veszélyeztető módon történő üzemeltethetőségét.

A tervdokumentáció szakhatósági egyeztetési kötelezettség alá nem tartozik.

A kivitelezés során be kell tartani az 1993. évi XCIII. számú törvény 18.§-ban és a 19. §-ban leírtak utasításait, az elektromos balesetek elhárítása óvórendszabályt, továbbá a vonatkozó egyéb rendszabályokban előírt munkavédelmi és óvintézkedéseket, valamint a hatósági tűzvédelmi előírásokat.



Alulírott gépész tervező nyilatkozom továbbá:

- ✓ Hogy a létesítmény tervezése során a vonatkozó tűzvédelmi előírásokat betartottam,
- ✓ a tervezett ingatlan nem tartozik helyi, vagy országos építészeti védelem alá, és nem áll helyi, vagy országos építészeti védelem alatti övezetben.

Amennyiben a kivitelezés során a munka akadályoztatása merül fel, az építési terület biztosítása mellett a munkálatokat átmenetileg be kell szüntetni. A munka folytatása a tervező, az engedélyező és a szükség szerinti más szakemberek helyszíni építési naplóban rögzített közös nyilatkozata szerint lehetséges.

Munka és egészségvédelmi koordinátor igénybevétele nem volt szükséges!

Székesfehérvár, 2023. július 26.

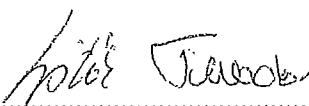

Lipták Tivadar
eng.sz.: G 07-0319

BÁLINT 2000 BETÉTI TÁRSASÁG
Adószám: 22050065-2-07, Cégjegyzék szám: 07-06-003726
Bank: Raiffeisen BANK Zrt. 12023101-01886580-00100005
Telefon: 06-22-500 558, Mobil: 06-20-9234 657, E-mail: balint2000bt@gmail.com

SZÉKESFEHÉRVÁR
LÖVÖLDE U. 5/A. II/2.
ALAPÍTVÁ 1993-BAN

TERVEZŐI MUNKAVÉDELMI NYILATKOZAT

Az 1993. évi XCIII. törvényben foglaltak alapján kijelentem, hogy a

Munkaszám: 0023/2023-B2000

KISLÁNGI VADÓCZ PÁL MŰVELŐDÉSI HÁZ, KÖNYVTÁR ÉS FALUHÁZ Komplex energetikai korszerűsítés kiviteli terve KISLÁNG, FŐ UTCA 77. HRSZ.:342

tárgyú tervezés során betartottam az alábbiakban felsorolt munkavédelemmel kapcsolatos jogszabályokban foglaltakat.

- 2000. évi LXXX. törvény az építkezéssel kapcsolatos biztonsági és egészségügyi kérdésekről szóló, a Nemzetközi Munkaügyi Konferencia 1988. évi 75. ülészakán elfogadott 167. számú Egyezmény kihirdetéséről
- 1993. évi XCIII. tv. a munkavédelemről,
- 3/2003. (III. 11.) FMM-ESzCsM együttes rendelet a potenciálisan robbanásveszélyes környezetben levő munkahelyek minimális munkavédelmi követelményeiről
- 4/2002. (II. 20.) SzCsM-EüM együttes rendelet az építési munkahelyeken és az építési folyamatok során megvalósítandó minimális munkavédelmi követelményekről
- 25/2000. (IX. 30.) EüM-SzCsM együttes rendelet munkahelyek kémiai biztonságáról
- 5/1993 (XII.26.) MüM rendelet a munkavédelemről szóló 1993. Évi XCII: törvény egyes rendelkezéseinek végrehajtásáról,
- 33/1998. (VI.24.) NM rendelet a munkaköri, szakmai, illetve személyi higiénés alkalmassági orvosi vizsgálatáról és véleményezéséről,
- 65/1999. (XII. 22.) EüM rendelet a munkavállalók munkahelyen történő egyéni védőeszköz használatának minimális biztonsági és egészségvédelmi követelményeiről
- 54/2014. (XII. 05.) BM rendelet az Országos Tűzvédelmi Szabályzat kiadásáról

A tervezett létesítmények műszaki megoldásai megfelelnek a vonatkozó, illetve a tervrészletekben említett rendeleteknek, szabályzatoknak és szabványoknak. Ezért a terv szerint kivitelezett létesítmények a biztonságos munkavégzés és üzemeltetés tárgyi feltételeit kielégítik.

A terv elkészítésekor biztonsági és egészségvédelmi koordinátort nem alkalmaztunk.

Székesfehérvár, 2023. július 26.

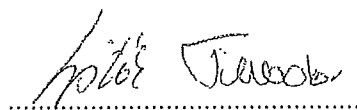

Lipták Tivadar
eng.sz.: G 07-0319



BÁLINT 2000 BETÉTI TÁRSASÁG
Adószám: 22050065-2-07, Cégjegyzék szám: 07-06-003726
Bank: Raiffeisen BANK ZRt. 12023101-01886580-00100005
Telefon: 06-22-500 558, Mobil: 06-20-9234 657, E-mail: balint2000bt@gmail.com

SZÉKESFEHÉRVÁR
LÖVÖLDE U. 5/A. II/2.
ALAPÍTVÁ 1993-BAN

TARTALOMJEGYZÉK

- I. Előzmények, általános érvényű előírások
- II. Központi fűtés
 - 1. A tervezési feladat és megoldásának ismertetése
 - 2. A hőtechnikai jellemzők, hőigények
 - 3. A hőellátás rendszere
 - 3.1. Művelődési ház földszint
 - 3.2. Művelődési ház emelet
 - 4. Működési leírás
 - 4.1. Művelődési ház földszint:
 - 4.2. Művelődési ház emelet
 - 5. Kazánbiztosítás
 - 5.1. Művelődési ház földszint
 - 5.2. Művelődési ház emelet
 - 6. A vezetékhálózat szerelése
 - 7. Befejező munkák
 - 8. A fűtési rendszerek üzembe helyezése
- III. Villamos műszaki leírás

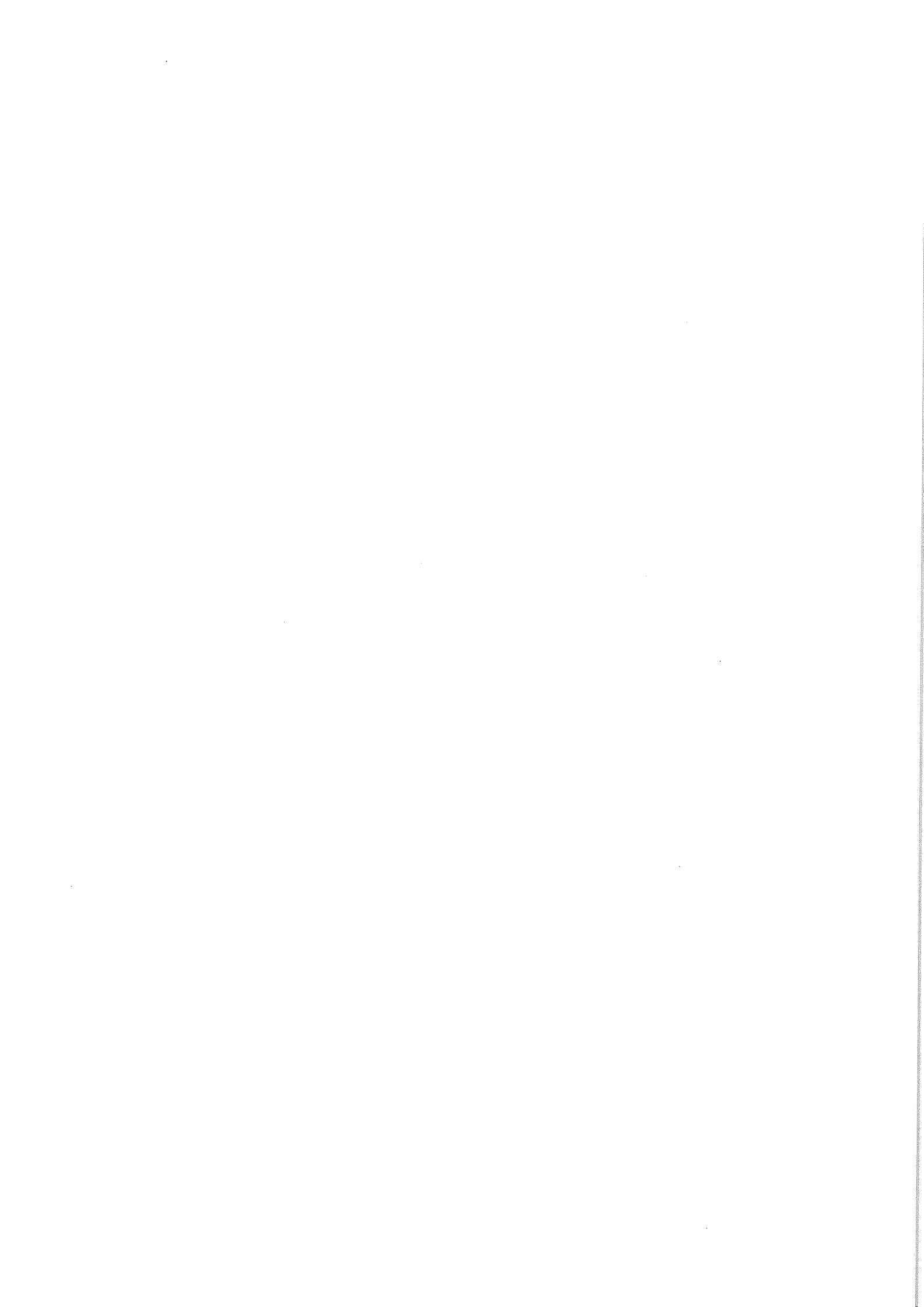

I. Előzmények, általános előírások:

A tervezési munka elvégzésére Kisláng Községi Önkormányzatától (székhely: 8156 Kisláng, Fő u. 63.) kaptuk a megbízást.

A meglévő fűtési rendszer kétcsöves felső, helyenként közbenső elosztású, változó magasságú gyűjtésű, ami magán viseli az épület többszöri bővítéséből adódó toldozgatások nyomait.

A hőleadók öntöttvas tagos, valamint lap radiátorok, amik több helyen erőteljes korrozíós nyomokat mutatnak.

Ahol a terv másként nem rendelkezik, a munkák kivitelezésére vonatkozóan a szakmai - technológiai előírásokat kell betartani.

Az anyagokra és szerelvényekre az érvényben lévő MSZ-ok és szakmai szabványok rendelkezései a mértékadóak.

A kivitelezési munka megkezdése előtt a nyomvonal és a függőleges csőterv alapján a vezetékek egymáshoz viszonyított helyzetét az érdekelt szakmák vezető szerelőinek egyeztetni kell. A szerelési munkát az idevonatkozó műszaki, technológiai és biztonságtechnikai előírások betartása mellett lehet elvégezni.

II. Központi fűtés:

1. A tervezési feladat és megoldásának ismertetése:

Igényként merült fel:

- A meglévő központi fűtési rendszer szükséges és elégséges mértékű kibontása,
- az épület fűtésének megtervezése alacsony hőmérsékletű radiátoros fűtéssel,
- a művelődési ház emelet fűtése az iskola hőközpontjából a meglévő korábban felhagyott távvezeték felhasználásával,
- a művelődési ház földszint fűtése a művelődési házban lévő 2 db. SAUNIER DUVAL THEMA CONDENS AS 30-A kondenzációs fali gázkazánnal.

A központi fűtéssel kapcsolatos igényeket a tervdokumentációval maradéktalanul ki tudtuk elégíteni.

2. A hőtechnikai jellemzők, hőigények:

A helyiségek hőveszteségének meghatározása számítással történt.

A helyiségekben a légcserét óránkénti 0,5 -ös szorzóval vettük figyelembe.

A helyiségek méretezési hőmérsékletét és hőveszteségét az alábbi táblázat tartalmazza:

Helyiség száma	Helyiség funkciója	Méretezési hőmérséklet [C°]	Összes hőveszteség [W]
Művelődési ház földszint:			
K001	Öltöző	22	417
K003	Iroda	22	363
K004	Közlekedő	20	368
K005	Színpad	22	2527
K006	Díszterem	22	7393
K007	Közlekedő	18	688
K008	Közlekedő	20	0
K009	Étkező	20	969
K010	Könyvtár	22	1748
K011	Olvasószoza	22	910
K012	Hőközpont	18	248
K015	Közlekedő	18	435
K016	Konyha	20	941

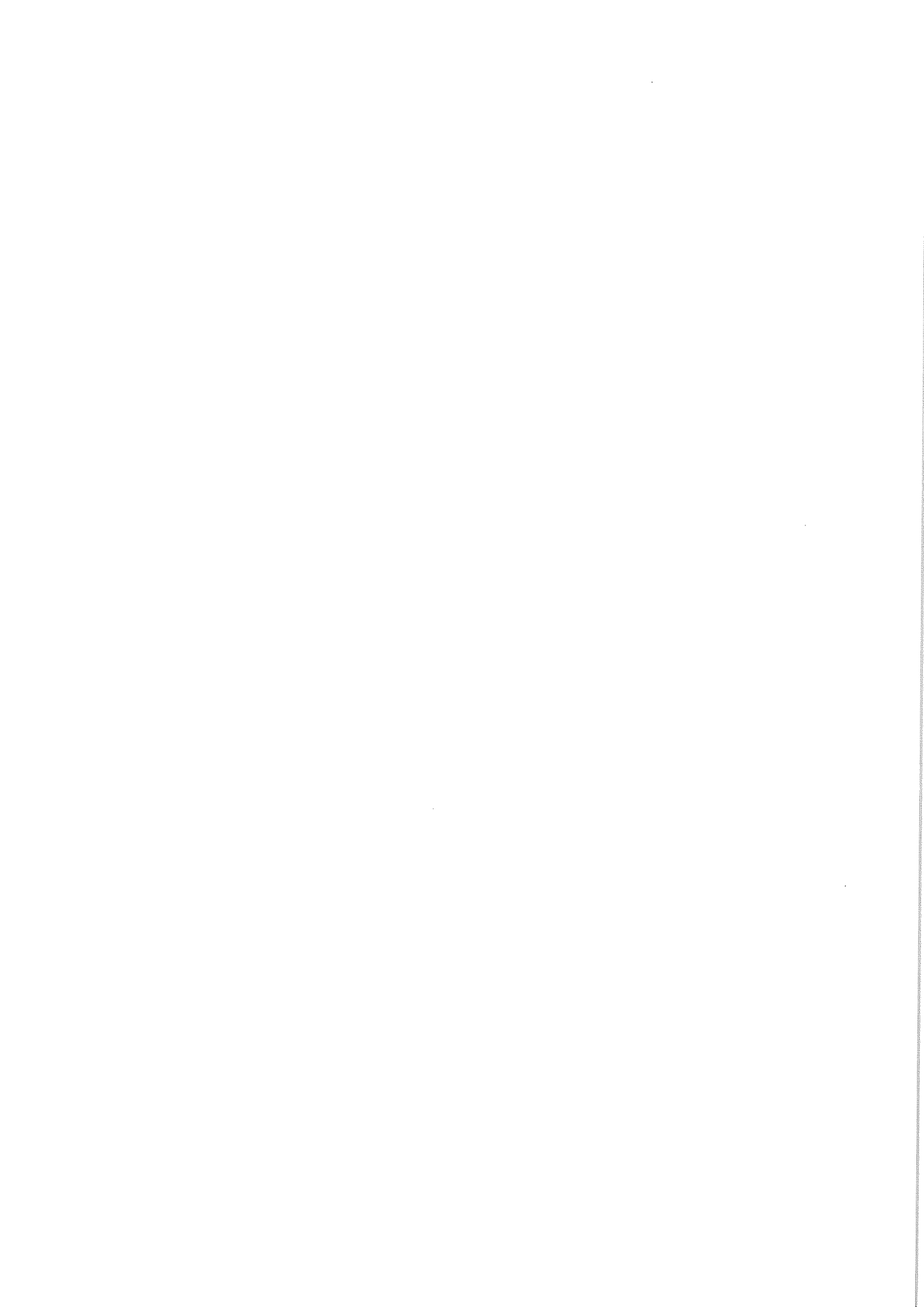

Helyiség száma	Helység funkciója	Méretezési hőmérséklet [C°]	Összes hőveszteség [W]
K017	WC	22	0
K018	WC előtér	22	0
K019	WC	22	0
Művelődési ház földszint összesen:			17007
Művelődési ház emelet:			
IT101	Szertár	22	475
IT102	Tanterem	22	1499
IT103	Tanterem	22	885
IT104	Tanterem	22	1532
IT105	Tanterem	22	1435
IT106	Folyosó	18	1741
IT107	Folyosó	18	1456
IT108	Tanterem	22	1991
IT109	Tanterem	22	1142
IT110	WC	22	52
IT112	WC	22	170
IT114	WC	22	126
Művelődési ház emelet:			12504
Művelődési ház összesen:			29511

3. A hőellátás rendszere:

3.1. Művelődési ház földszint:

A művelődési házba korábban a szárazárú raktárba elhelyezésre került 2 db SAUNIER DUVAL THEMA CONDENS AS 30-A központi fűtő kondenzációs gázkazán, ami mind a két szint fűtését biztosította. Az emeletet leválasztjuk és ezek a kazánok a meglévő hőcserélőn keresztül fűtik a helyenként meglévő és elburkolt fűtési vezetékpár felhasználásával a földszinti új radiátorokat, valamint a meglévő és elburkolt fűtési vezetékpáron keresztül a meglévő konyhai szellőző levegőbe beépített termogenerátort.

3.2. Művelődési ház emelet:

Az iskola hőközpontjában meglévő megmaradó fűtési osztójáról balról a második radiátoros fűtés kevert kör a korábban felhagyott távvezeték üzembe helyezésével fűti a művelődési ház emeletét. Előre menő vezetékbe tervezett GRUNDFOS MAGNA 1 32-80 fordulatszám szabályozott szivattyúval, SIEMENS VXP 45.20-4 keverőszeleppel SIEMENS SSC31 230v AC állítómotorral.

4. Működési leírás:

4.1. Művelődési ház földszint:

A figyelembe vett időjárás követő szabályozó elektronika alkalmas a kazánvíz hőmérsékletének időjárás követő változtatására a használati meleg víz előnykapcsolására.

A földszinten a fűtési hálózatról két zónát leválasztottunk, amik önállóan szabályozhatóak.

- Díszterem: a GF-01 számú terven feltüntetett helyen beépítésre kerülnek az alábbi szabályzó elemek:
 - HONEYWELL F42010972 01 távérzékelő a díszterembe
 - EMV 110 SgFV₀-K 234C DN 25 váltócsap a díszterembe
 - HONEYWELL T4H110A1081 T4 EE vezetékes programozható szobatermosztát a szárazárú raktárba
- Könyvtár: a GF-01 számú terven feltüntetett helyen beépítésre kerülnek az alábbi szabályzó elemek:
 - HONEYWELL F42010972 01 távérzékelő a könyvtárba
 - EMV 110 SgFV₀-K 234C DN 25 váltócsap az olvasószobába

- HONEYWELL T4H110A1081 T4 EE vezetékes programozható szobatermosztát a szárazárú raktárba

A radiátorokra 1 K arányossági tartományú termofejjel szerelt radiátorszelepeket kell az előre menő csatlakozásba beépíteni azon helyiségek kivételével, ahol a távérzékelő van.

4.2. Művelődési ház emelet:

Az iskola hőközpontjában a meglévő megmaradó HONEYWELL SDC szabályozóval vannak szabályozva a fűtési körök, és a kazánok beléptetése.

Az IT101 jelű szertárba kell elhelyezni a HONEYWELL SIMLE SDW 10 beltéri egységet.

A radiátorokra 1 K arányossági tartományú termofejjel szerelt radiátorszelepeket kell az előre menő csatlakozásba beépíteni az IT101 jelű szertár kivételével.

5. Kazánbiztosítás:

5.1. Művelődési ház földszint:

A rendszer hőtágulását egyrészt a kazánba integrált zárt tágulási tartály, másrészt a kiegészítő tágulási tartály veszi fel. Havária esetén a felesleget a kazánba integrált rugó terhelésű biztonsági lefűvató szelep, és a tágulási tartály bekötő vezetékeiben lévő rugó terhelésű biztonsági lefűvató szelep engedi le.

A kazánberendezés automatikus üzemű, de időnkénti ellenőrzése szükséges (napi egy alkalom).

5.2. Művelődési ház emelet:

A rendszer hőtágulását az iskola hőközpontjában meglévő tágulási tartály veszi fel. Havária esetén a felesleget a meglévő megmaradó rugó terhelésű biztonsági lefűvató szelep engedi le.

A kazánberendezés automatikus üzemű, de időnkénti ellenőrzése szükséges (napi egy alkalom).

6. A vezetékhálózat szerelése:

A fűtési vezeték hálózat anyaga szénacél cső préselt kötésekkel szabadon szerelve.

A radiátorokra kézi légtelenítőket kell elhelyezni.

A fűtési vezeték hálózaton a képződött magas pontokon automata légtelenítőket kell elhelyezni előtűk golyócsappal.

7. Befejező munkák:

A tervezett vezeték felületvédelemmel rendelkezik, festése nem szükséges.

A vezetéket a szerelés befejezése, az összekötések és rögzítések gondos ellenőrzése után nyomáspróbának kell alávetni a DIN 1988 szerint.

Elővizsgálat: 6 bar vizsgálati nyomással 30 percen belül 10 – 10 perces időközönként kétszer meg kell ismételni. 30 perc után a csökkenés 0,6 bar alatti érték lehet és nem léphet fel tömítetlenség.

Fővizsgálat: időtartama 2 óra. Az elővizsgálat után beállt nyomás nem csökkenhet 0,2 bar –nál nagyobb mértékben. A rendszer egyetlen pontján sem léphet fel tömítetlenség.

A sikeres nyomáspróbát jegyzőkönyvben kell rögzíteni, és azt az építési naplóhoz csatolni.

8. A fűtési rendszerek üzembe helyezése:

Sikeres nyomáspróba után a fűtési rendszert át kell mosni, majd egyből fel kell tölteni a SAUNIER DUVAL által előírt minőségű vízzel, amit célszerű mobil lágyító ideiglenes telepítésével elvégezni, vagy az üzembe helyezőt megbízni.

El kell indítani a kazánokat, majd össze kell hangolni a fűtésszabályozás elemeit. 48 órás próbafűtéssel kell tesztelni a rendszer kifogástalan működését.



III. Villamos műszaki leírás:

A villamos segédenergiát igénylő központi fűtés szabályozó elektronika, valamint a központi fűtési hálózatba épített szivattyúk, keverő szelepek villamos bekötéséhez.

Nem képezte tervezési feladatunkat a villamos tervek elkészítése.

A központi fűtés szabályozó elektronika, valamint a központi fűtési hálózatba épített szivattyúk, keverő szelepek villamos bekötésénél maradéktalanul be kell tartani a gyártó erre vonatkozó előírásait, melyek a gépkönyvekben találhatóak.

40/2017. (XII. 4.) NGM rendelet az összekötő és felhasználói berendezésekről, valamint a potenciálisan robbanásveszélyes közegben működő villamos berendezésekről és védelmi rendszerekről nem intézkedik az EPH rendszer kialakításáról.

Az MSZ HD 60364-5-54:2012 kisfeszültségű villamos berendezések villamosszerkezetek kiválasztása és szerelése sem foglalkozik konkrétan a földelőberendezések és védővezetők és a fémhálózatok egyenpotenciálra hozásával.

A vezetékek eltérő potenciálon lévő szakaszait áthidaló kötés alkalmazásával (potenciál kiegyenlítővel) egyen-potenciálra kell hozni.

Új EPH rendszer kiépítését, vagy meglévő EPH rendszerhez való csatlakozást csak a tevékenységre előírt szakképesítéssel rendelkező, jogosult személy végezheti. Az EPH rendszer kiépítését, annak megfelelőségét felülvizsgálni, minősítő nyilatkozatot kiállítani csak a 21/2010 (V.14.) NFGM rendeletnek eleget tevő szakember jogosult.

Villámvédelem:

A tervdokumentáció a meglévő villámvédelmi hálózaton nem módosít.

BÁLINT 2000 BETÉTI TÁRSASÁG
Adószám: 22050065-2-07, Cégjegyzék szám: 07-06-003726
Bank: Raiffeisen BANK Zrt. 12023101-01886580-00100005
Telefon: 06-22-500 558, Mobil: 06-20-9234 657, E-mail: balint2000bt@gmail.com

SZÉKESFEHÉRVÁR
LÖVÖLDE U. 5/A. II/2.
ALAPÍTVÁ 1993-BAN

MUNKAVÉDELMI, BIZTONSÁGTECHNIKAI, TŰZVÉDELMI, KÖRNYEZETVÉDELMI TERVFEJEZET

TARTALOMJEGYZÉK

I. Munkavédelem, biztonságtechnikai tervfejezet

1. Általános előírások

II. Tűzvédelem

III. Környezetvédelmi tervfejezet

1. Levegőtisztaság védelem

2. Zaj- és rezgés elleni védelem

3. Vízvédelem

4. Hulladékok keletkezése és kezelése



I. Munkavédelemi, biztonságtechnikai tervfejezet:

Jelen pontot az 5/1993.(XII.26.) MüM rendelet és az 1993. évi XCIII. törvény alapján készítettük.

A beszállítási és üzembe helyezési munkák irányítására a felelős műszaki vezető felelős személyt jelöl ki, aki gondoskodik a beszállítás, üzembe helyezés szakember elvégzéséről, a nyomásszabályzó, és a gőzfejlesztő konténer esetében a kivitelező munkavédelmi szabályzatban előírt védőfelszerelések biztosításáról, a biztonságtechnikai szabályok betartásáról veszélyes munkavégzésére az engedély kiállításáról.

A munka megkezdése előtt a kivitelező köteles a hellyel kapcsolatos veszélyforrásokról tájékozódni, és a megfelelő munkavédelemről gondoskodni. A szerelés során szükséges munkavédelem a kivitelezési technológiától függ, ezzel kapcsolatban a kivitelezői Munkavédelmi Szabályzatban foglaltak betartása szükséges.

Minden esetben rendelkezésre kell állnia a megfelelő minőségű, használható állapotú védőfelszereléseknek, és azok használatát meg kell követelni a munkát végző dolgozóktól.

A munkavédelmi felszerelés folyamatos üzemképes állapotának biztosításáról a kivitelező cég munkavédelmi felelőse köteles gondoskodni. A munkahelyen dolgozók folyamatos munkavédelmi oktatását a munkavédelmi felelősnek kell végeznie.

A munkavégzés során be kell tartani a Munkavédelmi törvény 1993. évi XCIII. törvény végrehajtásáról kiadott 5/1993 (XII.26) MüM rendelet, valamint a 4/2002. (II. 20.) SzCsM-EüM együttes rendeletet, valamint a munkavédelmi hatósági előírásokat, munkavédelmi szabványokat és a műszaki leírás egyes pontjaiban felsorolt előírások munkavédelmi vonatkozású előírásait.

a. A létesítéssel kapcsolatban megtett tervezői intézkedések:

A létesítésre vonatkozó biztonsági előírásokat ezzel a biztonságos üzemeltetés alapfeltételeit terv szerint megteremtettem.

b. Az elektromos üzemű berendezésekre vonatkozó biztonságtechnikai-, munkavédelmi előírások:

A hegesztő gépek javítási munkáit csak szakember végezheti.

Tisztítási, karbantartási tevékenységet csak feszültségmentes állapotú berendezésen száraz eljárással szabad végezni.

c. Egyéb előírások:

Állványra le- és felközlekedéshez létrát kell biztosítani.

Az üzembe helyezés előtt végzendő próbák során a környezet védelmét, illetéktelenek távoltartását biztosítani kell a biztonsági övezetre kiterjedően.

Az üzembe helyezés során a gáz-levegő elegyet a környezet veszélyeztetése nélkül szabad csak kivenni.

II. Tűzvédelem:

A tervezett épületgépészeti rendszerek létesítési szempontból külön tűzrendészeti besorolást az 54/2014. (XII. 05.) BM rendelettel kiadott Országos Tűzvédelmi Szabályzat alapján nem igényelnek.

A tervezés a hivatkozott szabályzatnak, a tűzvédelmi vonatkozású jogszabályoknak, és az állami szabványok előírásainak megfelelően történt.

A létesítés során a tűzveszélyes tevékenységek, illetve tűzveszélyes anyagok használatát a vonatkozó technológiai utasítás és tűzvédelmi szabályzatok szerint kell végezni.

Az építési területen, bárminemű tűz, vagy robbanásveszélyes tevékenység csak az üzemeltető által kijelölt személy jóváhagyásával történhet.

Az építkezésen résztvevő összes dolgozót tűzvédelmi oktatásban kell részesíteni, különös tekintettel a helyi belső előírásokra.

Az aktuális munkahely különleges veszélyforrásaira az építési munkát irányító művezető a dolgozókat köteles kioktatni.

A dolgozók kötelesek a tulajdonos tűzrendészeti előírásait és az erre vonatkozó utasításait végrehajtani.

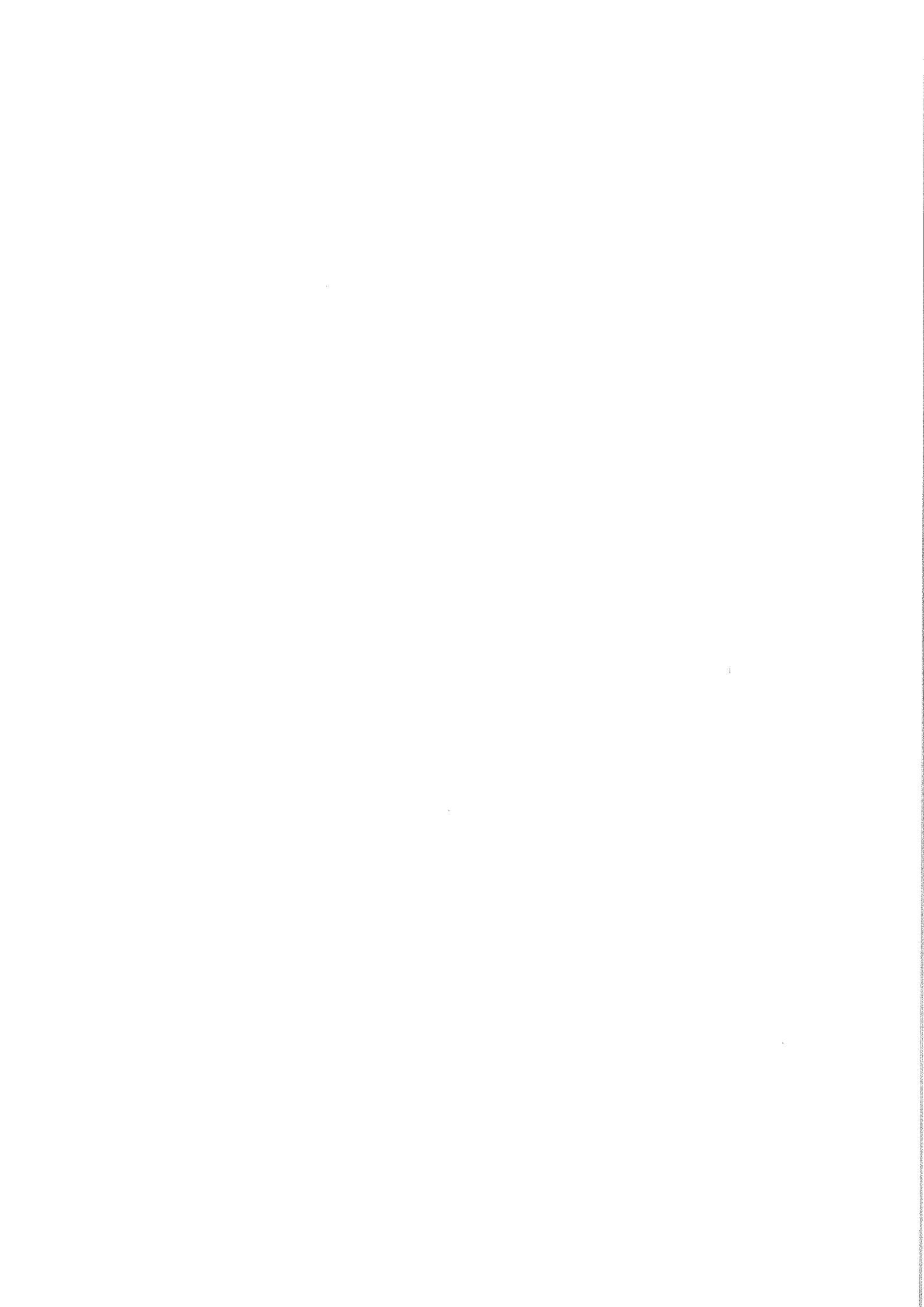

Tűzveszélyes anyagok szállítása és tárolása, csak kellő körültekintéssel, és a vonatkozó jogszabályok betartásával történhet.

Festékek és hígítói, valamint egyéb tűzveszélyes vegyi anyagok csak elzárva, a naptól és egyéb hőhatástól védett helyen tárolhatóak, illetéktelen hozzáféréstől védetten.

Tűzveszélyes anyagokkal való munkavégzés (pl. mázolás) csak jól szellőztetett helyen történhet.

III. Környezetvédelmi tervfejezet:

1. Levegőtisztaság védelem:

A beruházás megvalósításával keletkező légszennyező forrás nem bocsát ki kén-dioxidot valamint szilárd légszennyező anyagokat.

A földgázellátás során a meghatározó légszennyező komponensek fajlagos emissziós értékei

nitrogén-oxidok 0.0003 kg/h kilowattónként

szén-monoxid 0.0015 kg/h kilowattónként

Az földgázellátás átalakításának megvalósítása nem tartozik a 306/2010 (XII.23.) KORM rendelet hatálya alá.

Az üzemelés közben a légtérbe esetlegesen kijutó földgáz a környezetre ártalmatlan.

2. Zaj- és rezgés elleni védelem:

Az épületbe tervezett zajforrásokat úgy választottuk ki, hogy azok megfelelnek az aktuális jogszabályokban előírt határértékeknek.

Az építési helyeken gondoskodni kell arról, hogy az építési tevékenység során a munkahely környezetében a 27/2008. (XII. 3.) Kvm-EüM együttes rendeleiben (a zaj- és rezgésterhelési határértékek megállapításáról) előírt zajszintet ne lépjük túl.

Amennyiben várható a zajszint túllépése, úgy az építési munkák megkezdése előtt a környezetvédelmi hatóságoktól zajkibocsátási határérték megállapítását kell kérni.

3. Vízvédelem:

A terv a felszíni lefolyásokon nem módosít, a műtárgyak átépítésére nem kerül sor.

4. Hulladékok keletkezése és kezelése:

225/2015. (VIII. 7.) Korm. rendelet értelmében a hulladék besorolását - annak veszélyességére tekintettel - a hulladék termelője, vagy ha az nem állapítható meg, akkor a birtokosa köteles elvégezni a 72/2013. (VIII. 27.) VM rendeleiben foglaltak figyelembevételével.

A létesítés során keletkező kommunális jellegű és ipari hulladékok a település által használt lerakóba kerülnek elhelyezésre.

A keletkező veszélyes hulladékok (olajfelszívó anyagok, festékes dobozok, hígítós üvegek, stb.) gyűjtését, kezelését, hasznosítását vagy ártalmatlanítását meg kell oldania a kivitelezőnek.

- A csővezetékek rozsdamentesítésekor a keletkezett rozsdaport fel kell fogni és azt a veszélyes hulladéktárolóba elhelyezni.
- A festésnél használt festékek üres dobozait, hígítós üres üvegeket gyűjtőedényben kell gyűjteni és veszélyes hulladéktárolóban elhelyezni.
- Menetvágáshoz szükséges kiürült olajos flakonokat, spray dobozokat gyűjtőedényben kell gyűjteni és veszélyes hulladéktárolóban elhelyezni.
- A megmaradt olajt, festéket és hígítót is össze kell gyűjteni és veszélyes hulladéktárolóban elhelyezni.

A hulladékok égetése csak külön engedéllyel végezhető.

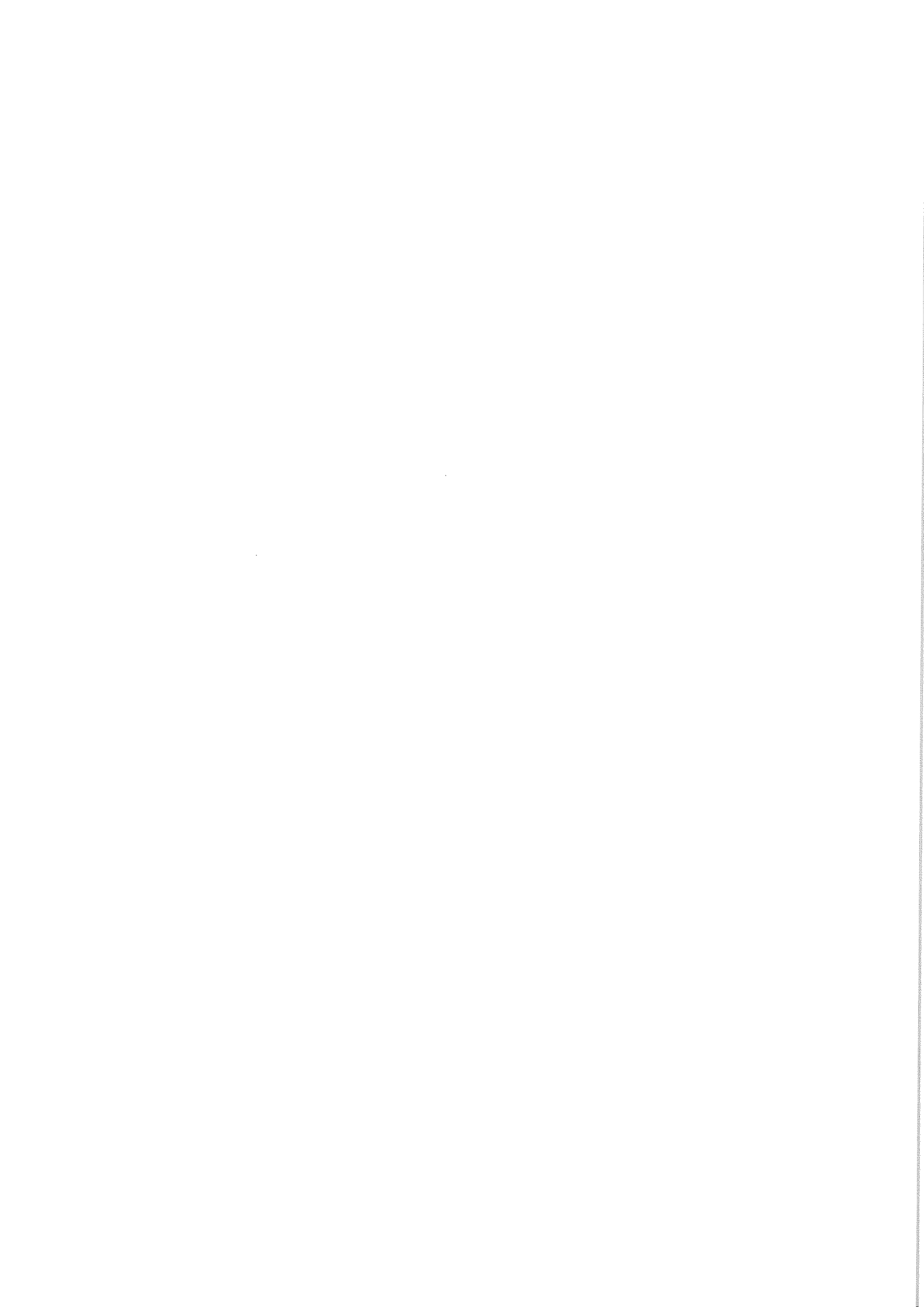

Építési és bontási hulladék kitöltési útmutató

Az építési és bontási hulladék kezelésének részletes szabályairól szóló 45/2004. (VII.26.) BM-KvVM együttes rendelet 2-5. számú mellékleteiben megtalálható terv-, és nyilvántartó lapokon az építési-bontási hulladékok kezelési módjához a rendelet szerint az alábbi kódszámok írhatók: Amennyiben a hulladék hulladékkezelőnél kerül hasznosításra, a táblázatban 1-es kódszámot, amennyiben a hulladék ártalmatlantásra kerül 2-es kódszámot, amennyiben a hulladék további felhasználás céljából a helyszínen marad 3-as kódszámot kell feltüntetni.

A kezelési mód helyszínére vonatkozóan a hulladékkezeléshez igénybe vett létesítmény nevét, címét, KÜJ és KTJ számát kell feltüntetni.

Egy csoporton belül a különböző EWC kódszámú hulladékokat, illetve a különböző kezelési mód alá tartozó hulladékokat külön sorban kell feltüntetni.

Az építési-bontási hulladékok jegyzékét és EWC kódszámát a 72/2013. (VIII. 27.) VM rendelet 17. főcsoportja tartalmazza.



ÉPÍTÉSI HULLADÉK TERVLAP
az építési tevékenység során keletkező hulladékhoz

<i>Az építető adatai:</i> Neve: Címe:	A vállalkozók adatai: Neve, címe: KÜJ, KTJ száma: Neve, címe: KÜJ, KTJ száma: Neve, címe: KÜJ, KTJ száma:	Dátum:
<i>Az építéshely adatai:</i> Címe: Helyrajzi száma:		
A végzett tevékenység: épület építése, átalakítása, bővítése, felújítása, helyreállítása, korszerűsítése, továbbépítése. (A kívánt rész aláhúzendő!)		

Sor-szám	Építési hulladék			Kezelési mód	
	A hulladék anyagi minősége szerinti csoportosítás	EWC kódszám	Tömeg (t)	Megnevezése	Helyszíne
1.	Kitermelt talaj				
2.	Betontörmelék				
3.	Aszfalttörmelék				
4.	Fahulladék				
5.	Fémhulladék				
6.	Műanyag hulladék				
7.	Vegyes építési és bontási hulladék				
8.	Ásványi eredetű építőanyag-hulladék				
<i>Összesen:</i>					

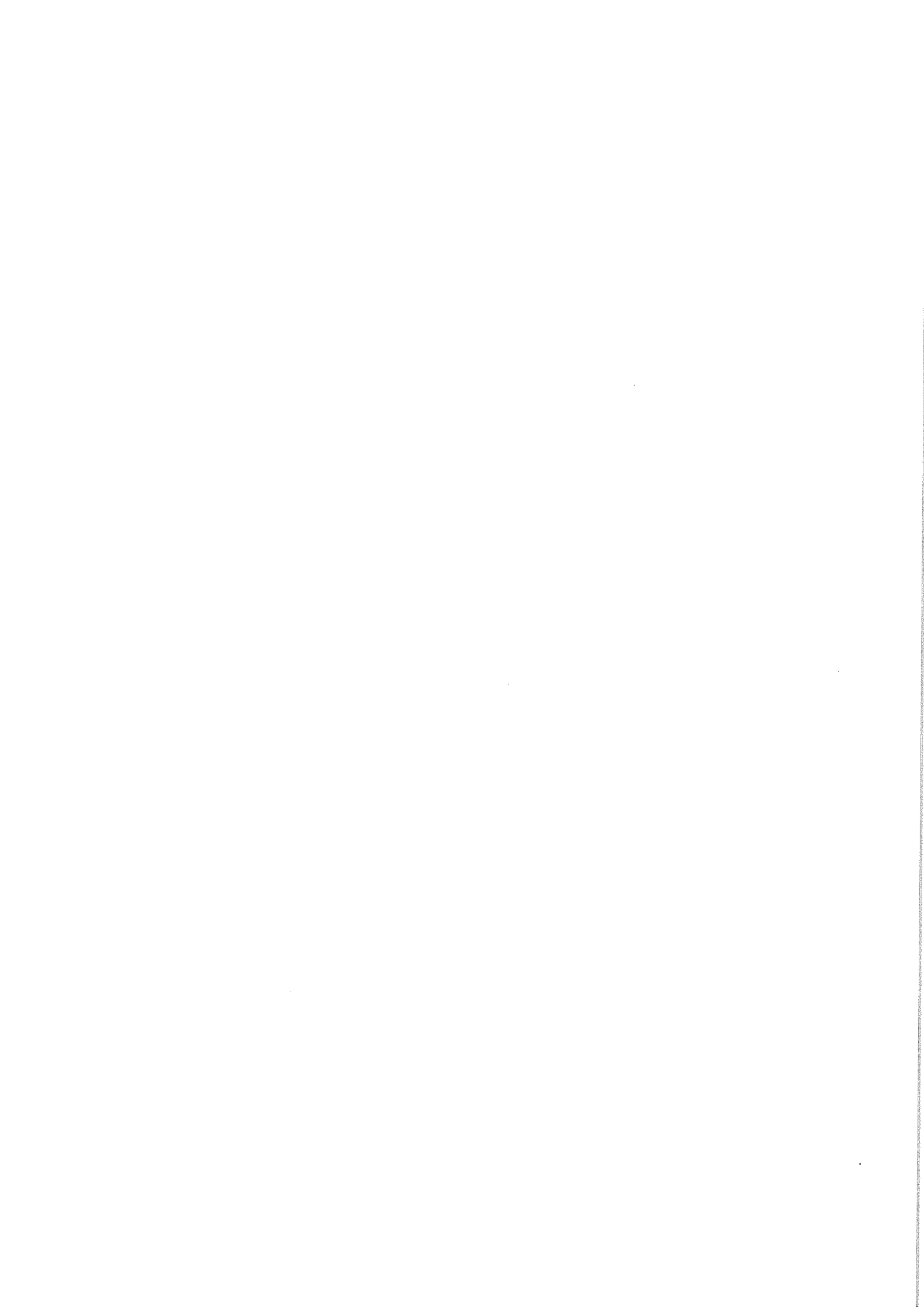

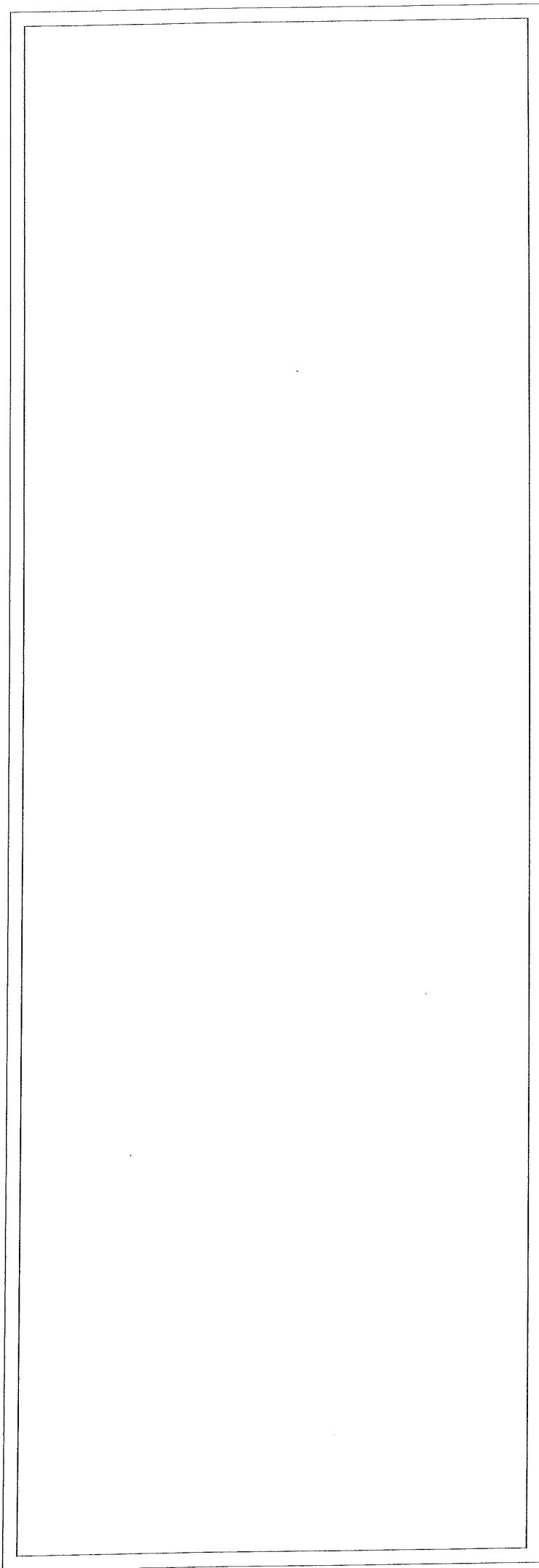

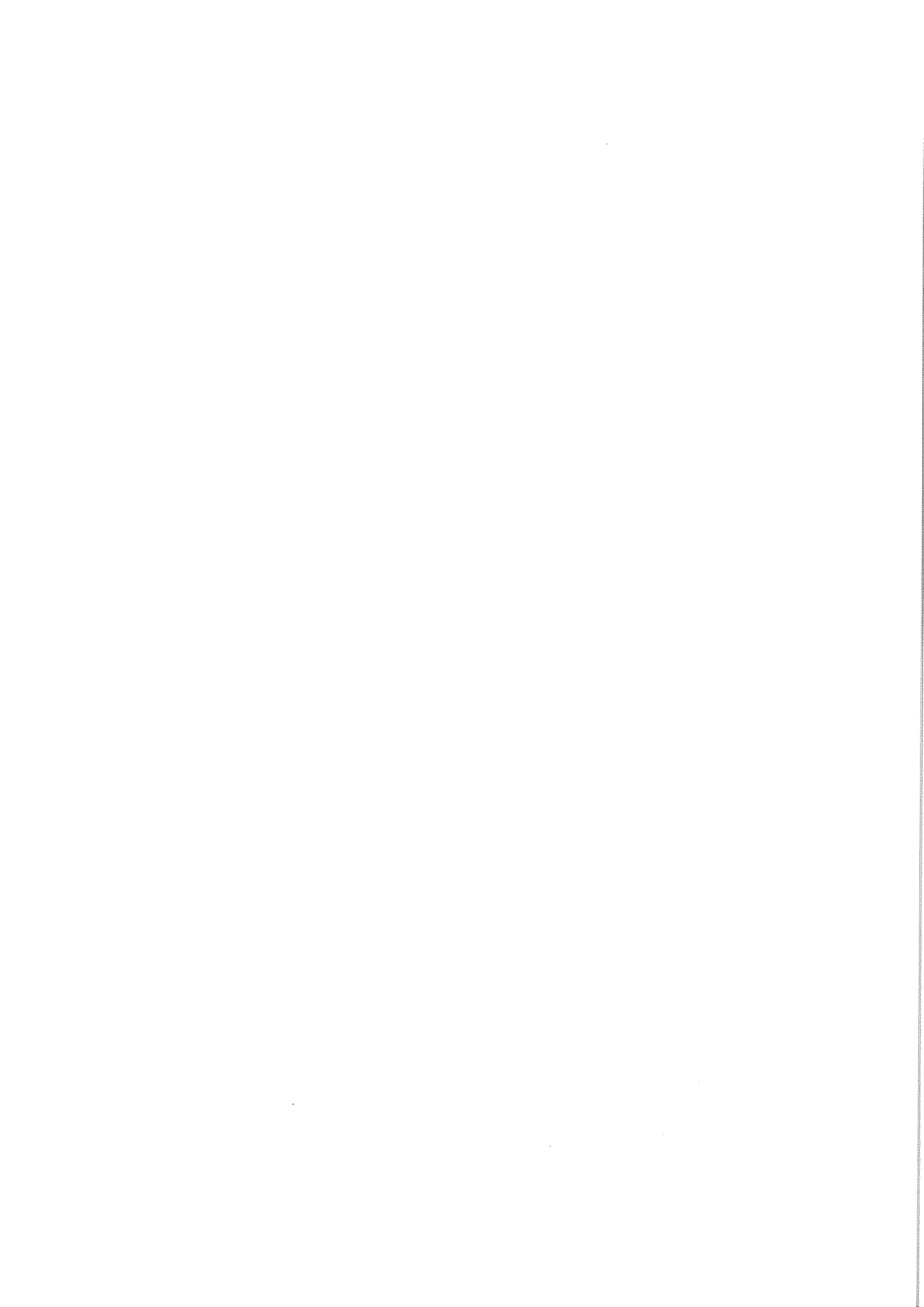

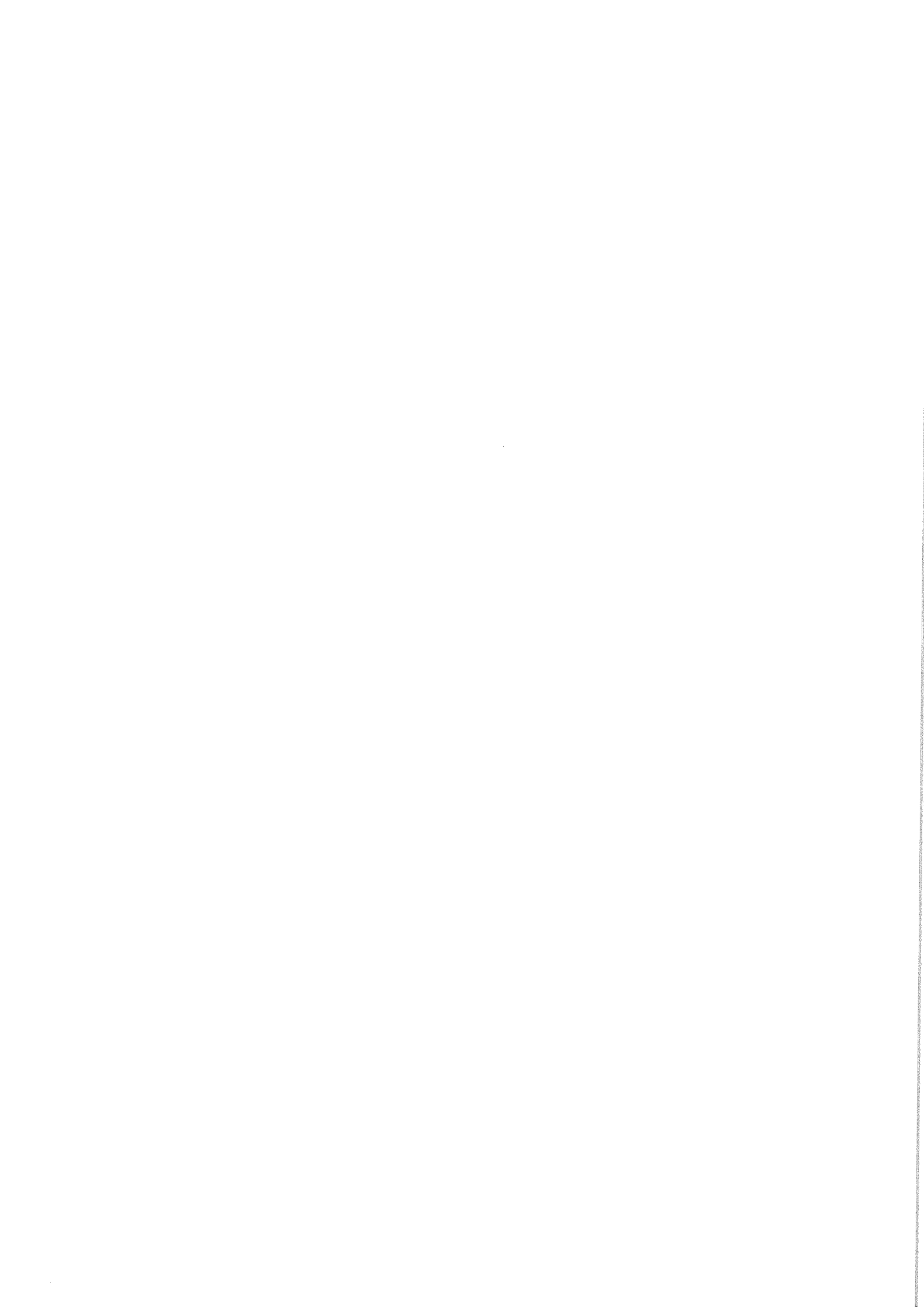



KÖZBESZERZÉSI DOKUMENTUMOK

„Energetikai korszerűsítés Kislángon”

tárgyban

2015. évi CXLIII. tv. (továbbiakban: Kbt.) Harmadik rész 112. § (1) bekezdés b) szerinti,
nemzeti értékhatárt elérő értékű közbeszerzési eljárás a nyílt eljárás szabályai szerint

EKR001047022023

2023

TARTALOMJEGYZÉK

I. Útmutató az ajánlattevők részére	3
1.1. Alkalmazandó eljárásrend, az eljárás típusa	3
1.2. Előzetes kikötések, tájékoztatás az eljárás elektronikus közbeszerzési rendszerben történő lebonyolításáról / kommunikáció a közbeszerzési eljárásban / az EKR használata ..	3
1.3. Ajánlattevő, alvállalkozó, egyéb gazdasági szereplő	14
1.4. Közös Ajánlattevő(k)	15
1.5. Kiegészítő tájékoztatás, hiánypótlás, felvilágosítás kérés, számítási hiba javítása....	16
1.6. Indokolás-kérés	18
1.7. Üzleti titok.....	19
1.8. Az ajánlattétel költsége	21
1.9. Ajánlatok elbírálása.....	21
1.10. Az ajánlatok értékelése	22
1.11. Formai és egyéb követelmények, ajánlat benyújtása	45
1.12. Az ajánlat tartalma, az ajánlat részeként benyújtandó dokumentumok	48
1.13. Tájékoztatás a Kbt. 73. § (5) bekezdése alapján	57
1.14. A kizáró okok igazolási módja.....	58
1.15. Képviselő az EKR-ben benyújtandó dokumentumok vonatkozásában	59
II. Műszaki, minőségi előírások	60
III.Szerződés-tervezetek	60
IV. MELLÉKLETEK AZ AJÁNLAHOZ	61

I. Útmutató az ajánlattevők részére

1.1. Alkalmazandó eljárásrend, az eljárás típusa

Jelen közbeszerzési eljárás a közbeszerzésekről szóló 2015. évi CXLI. tv. (továbbiakban: Kbt.) Harmadik Rész 112. § (1) bekezdés b) pontja szerinti nyílt eljárás.

1.2. Előzetes kikötések, tájékoztatás az eljárás elektronikus közbeszerzési rendszerben történő lebonyolításáról / kommunikáció a közbeszerzési eljárásban / az EKR használata

1.2.1. Az ajánlatkérő tájékoztatja a gazdasági szereplőket arról, hogy az elektronikus közbeszerzés részletes szabályairól szóló 424/2017. (XII.19.) Korm. rendelet és a Kbt. alapján jelen közbeszerzési eljárás az elektronikus közbeszerzési rendszerben (a továbbiakban: EKR) kerül (<https://ekr.gov.hu>) lebonyolításra, mely elektronikus közbeszerzési rendszer a Miniszterelnökség által üzemeltetett központi közbeszerzési nyilvántartás és a közbeszerzési eljárások elektronikus lebonyolítását támogató informatikai rendszer.

Az e-Kr. főszabályként kötelezővé teszi az EKR-en keresztül történő elektronikus kommunikációt, ezért az ajánlatkérő és a gazdasági szereplők között a közbeszerzési eljárással kapcsolatos írásbeli kommunikáció elektronikus úton, az EKR-ben történik.

Az előzőekben foglaltak alapján az ajánlatkérő felhívja a gazdasági szereplők figyelmét arra, hogy nyilatkozataik, kérdéseik, kérelmeik, ajánlatuk, hiánypótlásaik stb. más módon nem, csak kizárólag az EKR rendszeren keresztül nyújthatóak be.

Az ajánlattételi határidő lejártáig az ajánlat benyújtásra kell kerüljön az EKR rendszerben, az erre szolgáló EKR funkció használatával. Ajánlatkérő felhívja ajánlattevők figyelmét, hogy a benyújtásra kerülő ajánlat elektronikusan zárolásra kerül és az EKR rendszer az ajánlattételi határidő lejártát követő két óra múlva bontja ki azokat (teszi hozzáférhetővé ajánlatkérő számára). Felhívjuk ajánlattevők figyelmét, hogy az ajánlattevő alapadatainak az űrlap tartalmi követelményeinek megfelelő rögzítése az EKR rendszerben és a rendelkezésre bocsátott EKR űrlapok online használata kötelező, és az ajánlatot nem lehet kinyomtatva és szkennelve. **Egyéb kommunikáció EKR funkcióval benyújtani, kifejezetten az ajánlatok benyújtására szolgáló EKR funkció használata kötelező melynek hiánya az ajánlat érvénytelenségét eredményezi hiánypótlási felhívás kibocsátása nélkül, tekintettel arra, hogy a rendszer az ajánlatok idő előtti megismerhetőségét úgy garantálja, hogy a bontás időpontjáig az ajánlatokat időzár alá teszi.** Az EKR űrlapok abban az esetben válnak az ajánlat részévé ha „*A nyilatkozatot be kívánom nyújtani*” mondat előtt lévő jelölőnézetet kipipálja kattintással. Ajánlattevő, ennek hiányában nem kerül benyújtásra az űrlap az ajánlat részeként annak benyújtása során.

Ezen alábbi eseteket leszámítva az ajánlatkérő kivétel nélkül figyelmen kívül hagy és sem formailag, sem tartalmilag nem bírál, nem értékeli olyan dokumentumokat, amelyeket - Ajánlatkérő rendelkezése hiányában- a gazdasági szereplő (érdeklődő, ajánlattevő) papír alapon nyújt be az ajánlatkérő számára.

41. § (1) Az ajánlatkérő és a gazdasági szereplők között a közbeszerzési eljárással kapcsolatos, e törvényben vagy végrehajtási rendeletében szabályozott minden nyilatkozat vagy más információ közzétele - ha e törvényből más nem következik - írásban, elektronikus úton történik.*

(2) Az (1) bekezdéstől eltérően az elektronikus úton történő kapcsolattartást nem kell alkalmazni

a) az eljárás előkészítése során a 28. § (2) és (4) bekezdése körébe tartozó nyilatkozatokra,

b) a szerződés megkötésére és

c) - az adott esetben a szerződés megkötését követően kezdeményezett előzetes vitarendezési eljárás, iratbetekintési kérelem és az azzal összefüggő írásbeli kommunikáció, valamint a 45. § (2) bekezdése szerinti tájékoztatás kivételével - a szerződés megkötését követő kommunikációra.

(3) * A 98. § (2) bekezdés e) pontja szerinti eljárásra - amennyiben az tárgyalási meghívó megküldésével vagy a tárgyalások megkezdésével indul -, a 98. § (4) bekezdés c)-d) pontja szerinti eljárásra, valamint az innovációs partnerség szerződéses szakaszára az (1) bekezdés szerinti, elektronikus úton történő kapcsolattartás kötelezettsége, valamint a 40. § (1) bekezdés nem alkalmazandó.

(4) A tervpályázati eljárásban, a keretmegállapodás alapján az ajánlatkérő általi közvetlen megrendelés, dinamikus beszerzési rendszerben az ajánlattételi szakasz lefolytatása, valamint az elektronikus katalógus 109. § (5) és (11)-(14) bekezdés szerinti alkalmazása során a 40. § (1) bekezdéstől eltérően az elektronikus kommunikáció az EKR-től eltérő informatikai rendszerben is történhet.

(5) Az ajánlatkérő a (3)-(4) bekezdés szerinti esetekben is köteles az EKR útján nyilvánosan közzétenni mindazon hirdetményeket és az EKR útján közzétenni vagy abban rögzíteni azon adatokat, amelyek közzétételére vagy rögzítésére e törvény vagy végrehajtási rendelete alapján köteles. Amennyiben a 98. § (2) bekezdés e) pontja alapján lefolytatott eljárás a tárgyalások megkezdésével indul, az ajánlatkérő köteles - amint az a rendkívüli sürgősséget előidéző helyzetben ésszerűen lehetséges, de - legkésőbb az eljárás lezárását követően az EKR-ben rögzíteni az eljárás előkészítése és lefolytatása során megtett intézkedésekről és döntésekről - ideértve a tárgyalásokat is - készített dokumentumokat.

(6) Ahol e törvény vagy végrehajtási rendelete lehetővé teszi az EKR-en kívüli más informatikai rendszer alkalmazását, a 41/A-41/C. § EKR-re vonatkozó rendelkezéseit az alkalmazott informatikai rendszerre kell alkalmazni.

(7) Az eljárási cselekmények elektronikus gyakorlásának módjáról kormányrendelet rendelkezik, amely e törvény rendelkezéseitől az eljárási cselekmények elektronikus gyakorlása miatt szükséges mértékben eltérhet.

Ajánlatkérő felhívja ajánlattevők figyelmét a továbbiakra is :

41/C. § * (1) A 41. § (1) bekezdésétől eltérően az ajánlatkérő abban az esetben rendelkezhet úgy, hogy nem kötelező az elektronikus úton történő kommunikáció és az EKR alkalmazása, ha

a) a közbeszerzés különleges jellegéből adódóan az elektronikus úton történő kommunikáció olyan sajátos berendezéseket vagy fájlformátumokat igényelne, amelyek nem állnak széles körben rendelkezésre, vagy amelyeket a széles körben elérhető alkalmazások nem támogatnak;

b) az ajánlatok elkészítéséhez részben olyan fájlformátumok használata szükséges, amelyek nem kezelhetők más nyílt vagy széles körben elérhető alkalmazással, vagy felhasználási engedélyhez

kötöttek, és az ajánlatkérő nem tudja ezeket a 41/B. § (3) bekezdése szerint rendelkezésre bocsátani az ajánlat érintett részei vonatkozásában;

c) az elektronikus kommunikáció alkalmazása olyan különleges irodai berendezést igényelne az ajánlatkérő részéről, amely általában nem áll az ajánlatkérők rendelkezésére;

d) * az ajánlatkérő olyan fizikai vagy méretarányos modellek benyújtását írja elő, amelyek elektronikus úton nem továbbíthatók (a beadandó modell vonatkozásában); vagy

e) *

f) *

g) * a közbeszerzési dokumentumok üzleti titkot vagy minősített adatot tartalmaznak, illetve biztonsági vagy nemzetbiztonsági okból bizalmas jellegűek és a gazdasági szereplők széles körében rendelkezésre álló elektronikus kapcsolattartási forma alkalmazásával a megfelelő védelem nem biztosítható.

(2) * Az ajánlatkérőnek az ajánlatok elbírálásáról készített összegezésben fel kell tüntetnie, hogy milyen okból volt szükséges az elektronikus úttól eltérő kommunikáció használata. Az elektronikus úton történő kapcsolattartás mellőzése kizárólag azon dokumentumok, illetve az ajánlat azon része tekintetében megengedett, amelynek vonatkozásában az (1) bekezdés szerinti okok fennállnak. Az elektronikus úton történő kommunikáció mellőzése az (1) bekezdés szerinti indokok alapján nem alkalmazható az ajánlat benyújtásakor a felolvasólap tartalmát képező adattartalomra.

(3) Ha az (1) bekezdésben foglalt valamely okból az ajánlatkérő úgy rendelkezik, hogy az elektronikus úton történő kapcsolattartás nem alkalmazandó, az eljárási cselekményekről készült dokumentumok és írásbeli nyilatkozatok – ahol valamely kapcsolattartási formát e törvény kifejezetten nem kíván meg – teljesíthetőek:

a) postai vagy közvetlen kézbesítés útján, vagy

b) faxon.

(4) *

(5) Amennyiben az (1) bekezdés szerint az EKR-en történő kapcsolattartás a 79–80. §, a 87. § (6) bekezdésében, a 117. § (8) bekezdésében, vagy a 127. § (1)–(2) bekezdésében szabályozott cselekményekre nem alkalmazható, ezen eljárási cselekmények esetében a kapcsolattartás kizárólag az EKR-en kívüli – a (4) bekezdésben szabályozott – elektronikus úton vagy faxon történhet.

(6) *

424/2017. (XII. 19.) Korm. rendelet előírásai

22. § * (1) Üzemszünet minden olyan előre tervezett technikai tevékenység, amely az EKR meghatározott szolgáltatásának vagy szolgáltatásainak az EKR üzemeltetője által közzétett és az elektronikus közbeszerzési rendszer fenntartásával és működtetésével kapcsolatos szabályokról szóló jogszabályban foglaltak szerint dokumentált szünetelését eredményezi.

(2) Üzemzavar az EKR üzemeltetője által megállapított és az elektronikus közbeszerzési rendszer fenntartásával és működtetésével kapcsolatos szabályokról szóló jogszabályban foglaltak szerint dokumentált, előre nem tervezett, az EKR korlátozott működőképességét, egy vagy több meghatározott szolgáltatásának szünetelését jelentő helyzet.

(3) Működési hiba az EKR üzemeltetője által megállapított és az elektronikus közbeszerzési rendszer fenntartásával és működtetésével kapcsolatos szabályokról szóló jogszabályban foglaltak szerint dokumentált, az adott eljárás EKR-ben történő lefolytatása során felmerülő egyedi hiba, amely az EKR meghatározott funkciója vagy funkciói Kbt.-nek vagy végrehajtási rendeletének nem megfelelő működését eredményezi.

(4) Nem minősül működési hibának

a) a kizárólag az ajánlatkérő vagy a gazdasági szereplő felelősségi körében felmerülő, az EKR-rel való kommunikációt érintő hiba, valamint

b) az a hiba, mely abból ered, hogy az ajánlatkérő vagy a gazdasági szereplő nem az EKR megfelelő funkcióját használja, vagy az EKR valamely funkcióját nem megfelelően használja, és amelynek eredményeképpen a közbeszerzési eljárás jogszerűen nem folytatható le.

(5) Az ajánlatkérő működési hiba esetén, az EKR üzemeltetője által a működési hiba elhárításáról szóló tájékoztatás közzétételét követően jogosult a működési hibával érintett eljárási cselekmény megismétlésére.

(6) Ha a működési hiba az ajánlatok vagy részvételi jelentkezések bontását megelőzően merül fel, és az EKR üzemeltetője

a) a legalább százhusz percig fennálló működési hibát az ajánlattételi vagy részvételi határidőt megelőző huszonnegyedik óráig, vagy

b) a működési hibát a felmerülésétől számított huszonnégy órán belül

nem hárítja el, az ajánlattételi vagy részvételi határidő nem jár le.

(7) Az ajánlattételi vagy részvételi határidő abban az esetben sem jár le, ha az ajánlatkérő által meghatározott ajánlattételi vagy részvételi határidőt közvetlenül megelőző hatvan percben működési hiba fordul elő, vagy ha a működési hiba az ajánlattételi vagy részvételi határidő lejártakor áll fenn.

(8) A (6) és (7) bekezdés szerinti esetben a 16. § (2) és (2a) bekezdése megfelelően alkalmazandó.

(9) Ha a működési hiba az ajánlatok vagy részvételi jelentkezések bontását követően következik be, a működési hibával érintett eljárási cselekmény megismétlésére a 17. §-t kell megfelelően alkalmazni.

Felhívjuk a gazdasági szereplők figyelmét, hogy a közbeszerzési eljárás során az EKR rendelet a Kbt. rendelkezéseitől az eljárási cselekmények elektronikus gyakorlása miatt szükséges mértékben eltérhet, így a közbeszerzési eljárás szabályai vonatkozásában fokozottan vegyék figyelembe a Kbt. rendelkezésein túl az EKR rendelet szabályait is!

A jelen eljárásban a Kbt. 57. § (2) bekezdése nem alkalmazható.

A gazdasági szereplő kizárólagos felelőssége, hogy az ajánlattételi határidő lejártáig figyelemmel kövesse az eljárási dokumentumok változásait, ajánlatkérő tájékoztatásait és értesítéseit az EKR-ben.

A gazdasági szereplő a jelen közbeszerzési eljárás iránti érdeklődését - az EKR-ben való előzetes regisztrációt követően – kizárólag az EKR-en keresztül jelezheti az „Érdeklődés jelzése” funkció használatával.

Az elektronikus kommunikációhoz és az ajánlattételhez nélkülözhetetlen, hogy a gazdasági szereplő az EKR-ben gazdasági szereplőként regisztrálásra kerüljön.

Felhívjuk továbbá a gazdasági szereplők figyelmét, hogy a 424/2017. (XII. 19.) Korm. rendelet értelmében ajánlattevő kapacitásait rendelkezésre bocsátó szervezetként csak olyan gazdasági szereplőt vehet igénybe, amely regisztrált az EKR-ben, vagy amelynek adatait az ajánlattétel vagy részvételre jelentkezés során az EKR-ben előzetesen rögzítette és kérjük az ajánlattevő a kapacitásait rendelkezésre bocsátó szervezetet adja hozzá az ajánlatához mint gazdasági szereplőt.

Kérjük az ajánlat alapadatainak rögzítésekor mind az ajánlattevő, mind pedig a kapacitást rendelkezésre bocsátó szervezet esetén teljeskörűen töltsék ki az űrlap által kért adatokat, hogy a Gazdasági szereplők adatai c. EKR űrlap tartalmazza mind az ajánlattevő mind pedig a kapacitást rendelkezésre bocsátó szervezet adatait!

Az közbeszerzési rendszer üzemeltetését és fenntartását Új Világ Nonprofit Szolgáltató Kft. végzi.

**EKR üzemeltetéssel kapcsolatos ügyfélszolgálat elérhetősége:
hibabejelentés: ekrhelpdesk@ujvilag.gov.hu**

ugyfelszolgalat@ujvilag.gov.hu

Munkanapokon: 8:00-18:00

Telefonszám: +36 1 465 8899

Munkanapokon: 8:00-16:00

KAPCSOLAT



Ajánlatkérő felhívja az érdeklődő gazdasági szereplők figyelmét arra, hogy az EKR használatával, gyakorlati alkalmazásával kapcsolatos útmutatás, magyarázat, tájékoztatás, segítségnyújtás nem képezi ajánlatkérő feladatát. Az ajánlatkérő nyomtatékosan felhívja a gazdasági szereplők figyelmét arra, hogy az EKR felhasználói támogatása az Új Világ Nonprofit Szolgáltató Kft. alapvető feladata, ezért az ajánlat összeállításához az EKR használatával kapcsolatos kérdésekkel az Új Világ Nonprofit Szolgáltató Kft. -t kell megkeresni a fentiekben feltüntetett elérhetőségeken.

Ajánlatkérő az EKR használatával, gyakorlati alkalmazásával kapcsolatosan kért kiegészítő tájékoztatásokat a fentiek alapján nem fogja megválaszolni, azaz ajánlatkérő nem nyújt technikai támogatást az EKR rendszer használatát illetően, tekintettel arra, hogy az ajánlatkérő csak ugyanolyan felhasználója csak az EKR rendszernek, mint az ajánlattevő gazdasági szereplők.

Mindennemű, az ajánlatkérő és az ajánlattevők közötti kommunikáció kizárólag az EKR rendszerben bonyolítható az erre létrehozott „Kommunikáció” felületen. Az ajánlatkérő által létrehozásra kerülő dokumentumokkal (pl. kiegészítő tájékoztatás, hiánypótlási felhívás) kapcsolatban az EKR rendszer kizárólag a regisztrált elérhetőség(ek)re fogja küldeni az értesítést.

A közbeszerzési dokumentumok mindazon gazdasági szereplők részére hozzáférhető, akik az EKR rendszerben az eljárás iránti érdeklődésüket jelezték. A közbeszerzési dokumentumokat ajánlatonként legalább egy ajánlattevőnek, vagy az ajánlatban megnevezett alvállalkozónak elektronikus úton el kell érnie az ajánlattételi határidő lejártáig. Ajánlattevő felelőssége, hogy az EKR rendszerben folyamatosan biztosítsa regisztrációját, és figyelemmel kövesse az eljárás adatlapjáról elérhető dokumentumokat és tájékoztatásokat.

Az EKR használatával kapcsolatos útmutató elérhető az alábbi linkeken:

<https://ekr.gov.hu/portal/tamogatas>

<https://ujvilag.gov.hu/ekr>

- szerepőrök kiosztása a rendszerben,
- egy Nemzeti Nyílt eljárás kidolgozása az oktató útmutatása alapján,
- vagy egy Közösségi Nyílt eljárás kidolgozása az oktató útmutatása alapján,
- az árjelítés működésének bemutatása

Képzésünk Felelős Akkreditált Közbeszerzési Szaktanácsadók számára kreditpontokat jelent.

OKTATÓVIDEÓK

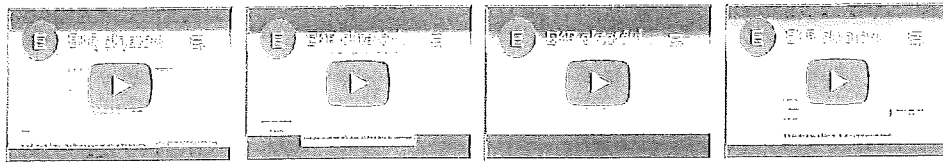

- EKR portál oktatóvideók
- EKR eljárási összefoglalók oktatóvideók
- EKR árjelítés oktatóvideók

EKR KÉZIKÖNYV

- EKR Árjelítés felhasználói kézikönyv ajánlatkérő szervezetek számára v5.0
- EKR Árjelítés felhasználói kézikönyv ajánlattevő szervezetek számára v3.0
- EKR Felhasználói kézikönyv II. v1.68.1 ajánlatkérő szervezetek számára
- EKR Felhasználói kézikönyv II. v1.68.1 ajánlatkérő szervezetek számára
- EKR Felhasználói kézikönyv v45.0
- EKR eSzámla Felhasználói kézikönyv v1.4
- EKR Felhasználói kézikönyv V2.IV. értékhatár alatti beszerzések
- EKR Felhasználói kézikönyv v 1.67.23 Szerződés menedzser és Publikus Szerződéstár modul
- EKR Támogató funkciók Felhasználói Kézikönyv v55
- EKR Előzetes Piaci Konzultáció Kézikönyv v1.67.22.2
- EKR Eredménytájékoztató adatok exportálása Útmutató és magyarázat v3
- EKR Felhasználói kézikönyv Kbt. 111 w)

Az EKR felületre feltölthető maximális dokumentumméret: 25 MB/dokumentum.

Egyebekben a kérdések feltételére és megválaszolására a Kbt.-ben foglaltak az irányadók.

Kbt. 114§ (6) A kiegészítő tájékoztatást az ajánlattételi vagy részvételi határidő lejárta előtt ésszerű időben köteles az ajánlatkérő megadni. Az ajánlatkérő, ha úgy ítéli meg, hogy a kérdés megválaszolása a megfelelő ajánlattételhez, illetve részvételre jelentkezéshez szükséges, azonban az ésszerű időben történő válaszadáshoz és a válasz figyelembevételéhez nem áll megfelelő idő rendelkezésre, az 52. § (3) bekezdésében foglalt módon élhet az ajánlattételi vagy részvételi határidő meghosszabbításának lehetőségével.

*(6a) * Az ajánlatkérő nem köteles az aránytalanul alacsony ár és egyéb aránytalan vállalások vizsgálatára. Az ajánlatkérő a 73. § (2) bekezdését nem köteles alkalmazni, annak alapján azonban csak akkor nyilváníthat egy ajánlatot érvénytelennek, ha a 72. §-ban foglaltaknak megfelelően járt el.*

1.2.2. Az ajánlat elkészítésének alapja a közbeszerzési dokumentumok, melyek tartalmazzák az ajánlat elkészítésével kapcsolatban az ajánlattevők részére szükséges információkról szóló tájékoztatást, az ajánlat részeként benyújtandó igazolások, nyilatkozatok jegyzékét, az ajánlott igazolás- és nyilatkozatmintákat, a műszaki leírást, valamint a szerződéstervezetet. Az ajánlatnak az összes elvégzendő feladatot tartalmaznia kell, úgy, ahogy azt az ajánlatkérő jelen közbeszerzési dokumentumban előírja. Ajánlatkérő nem járul hozzá a közbeszerzési dokumentumok bármilyen - változtatlan vagy módosított - formában történő felhasználásához a

jelen eljárás keretein kívül.

1.2.3. Ajánlata benyújtásával az ajánlattevő teljes egészében és megkötések nélkül elfogadja a közbeszerzési dokumentumokban (a továbbiakban: KD) meghatározott összes feltételt az ajánlattételi időszakban esetlegesen kiadott kiegészítéssel, kiegészítő tájékoztatással együtt, függetlenül az ajánlattevő saját feltételeitől, amelyektől ajánlattevő az ajánlattétellel eláll.

1.2.4. Az ajánlattevő kötelessége, hogy teljes körű ismereteket szerezzen a maga számára a közbeszerzési eljárás minden vonatkozásában az ajánlat benyújtása előtt. Ajánlatkérő feltételezi, hogy az ajánlattevő minden olyan információt beszerzett, amely az ajánlat elkészítéséhez és a szerződéskötéshez szükséges.

Ajánlatkérő valamennyi ajánlattevőtől elvárja, hogy az összes tájékoztatást, követelményt, meghatározást, specifikációt, amelyet a közbeszerzési dokumentumok tartalmaznak, átvizsgáljon. Bármely, az ajánlat által tartalmazott nem pótolható hiba, hiányosság az ajánlattevő kockázatára történik, és az ajánlat érvénytelenségét eredményezi.

1.2.5. Amennyiben ajánlattevő – átalakulásra hivatkozással – jogelődje bármely adatát fel kívánja használni, ajánlattevőnek csatolnia kell a jogutódlás tényét, körülményeit bizonyító iratokat egyszerű másolatban, így különösen a szétválási, kiválási szerződést, átalakulási iratokat.

Ajánlatkérő felhívja ajánlattevők figyelmét az alábbi előírásra:

Kbt. 65.§ (11) Nem használhatja fel a gazdasági szereplő alkalmassága igazolására azokat az adatokat, amelyek felhasználására jogutódlás eredményeként – a jogelőd (7) bekezdés szerinti bevonása nélkül – maga lenne jogosult, ha a jogelőd gazdasági szereplő tekintetében az eljárásban alkalmazandó valamely kizáró ok fennáll, vagy – ha a jogelőd megszűnt – megszűnése hiányában fennállna. A gazdasági szereplő ebben az esetben is élhet a 64. § szerinti lehetőséggel és felhasználhatja a jogelődnél az alkalmasság igazolására szolgáló adatait, ha a korábban felmerült kizáró okkal összefüggésben igazolja megbízhatóságát.

1.2.6. A Kbt. és Ptk. alkalmazása: a közbeszerzési dokumentumokban a „Kbt.” rövidítés alatt a közbeszerzésekről szóló 2015. évi CXLI. törvény értendő. Az eljárást megindító felhívásban nem szabályozott kérdések vonatkozásában a Kbt. és a Kbt. egyéb végrehajtási rendeleteinek rendelkezései az irányadóak. A közbeszerzési eljárás alapján megkötött szerződésre a Kbt.-ben foglalt eltérésekkel a Polgári Törvénykönyvről szóló 2013. évi V. törvény (a továbbiakban: Ptk.) rendelkezéseit kell alkalmazni.

1.2.7. Az eljárásban felelős akkreditált közbeszerzési szaktanácsadóként eljáró személy

Neve: Dr. Papp Annamária

Levelezési címe és központi iroda: 1054 Budapest, Vadász utca 28.1.em 3.

E-mail címe: jogio1@gressing.hu

Lajstromszáma: 00986

Telefonszám: +36302552624 és +3617966054

Telefax: +36 22 435 502

Az eljárásban minden kommunikáció kizárólag az EKR rendszerben történik, azonban a Kbt. 41/C. § (4) bekezdés szerinti esetekben, ha nincs lehetőség az EKR-ben történő kommunikációra, úgy a következő elérhetőségek is használhatóak: fax: +36 22 435 502
e-mail: jogio1@gressing.hu

1.2.8. Az ajánlatkészítési időszakban az Ajánlatkérő helyszíni bejárást szervez Ajánlattevők számára az ajánlati felhívásban rögzítettek szerint. Az Ajánlattevő kötelessége, hogy tegye a szükséges intézkedéseket minden olyan információ beszerzésére, amely számára az ajánlat elkészítéséhez szükséges, beleértve a beruházás helyszínének még alaposabb megismerését is. Amennyiben az Ajánlattevő elmulasztja a körülmények részletes megismerését, az semmiképpen nem mentesíti azon kötelezettségeik és felelősségeik alól, amelyek ezekből fakadnak.

1.2.9. Az ajánlatkészítési időszakban az Ajánlatkérő konzultációt nem szervez.

1.2.10. Az ajánlatkérő az eljárásban való részvételt nem köti ajánlati biztosíték rendelkezésre bocsátásához.

Amennyiben a felhívás alapján valamely követelés érvényesítésének alapjául szolgáló irat, igazolás, vagy nyilatkozatot szükséges becsatolni (pl: bankgarancia vagy kezességvállalásról szóló nyilatkozat), úgy a Kbt. 41/A. § (2) bekezdésének megfelelően, az elektronikus okiratként feleljen meg a polgári perrendtartásról szóló 2016. évi CXXX. törvény szerinti teljes bizonyító erejű magánokirat követelményeinek.

Az ajánlatot az EKR felületen keresztül kell benyújtani .

*Kbt. 41/A. § * (1) Ahol e törvény vagy e törvény felhatalmazása alapján megalkotott jogszabály alapján az ajánlatkérő a közbeszerzési eljárás során valamely dokumentum benyújtását írja elő, a dokumentum benyújtható az EKR-ben kitöltött elektronikus űrlap alkalmazásával, vagy – amennyiben az adott dokumentumra a nyilatkozattétel nyelvén elektronikus űrlap nem áll rendelkezésre – a papíralapú dokumentum egyszerű elektronikus másolata formájában. Amennyiben az EKR-ben az adott dokumentumra vonatkozó elektronikus űrlap a nyilatkozattétel nyelvén nem áll rendelkezésre, a nyilatkozat csatolható az EKR-ben legalább fokozott biztonságú elektronikus aláírással ellátott dokumentumként is, az ajánlatkérő azonban – a (2) bekezdésben foglalt eset kivételével – nem követelheti meg elektronikus aláírás alkalmazását. Ahol e törvény végrehajtási rendelete közjegyző vagy szakmai, illetve gazdasági kamara által hitelesített nyilatkozat benyújtását írja elő, a dokumentum benyújtható a papíralapon hitelesített dokumentum egyszerű elektronikus másolataként, vagy olyan formában is, ahol a papíralapon vagy legalább fokozott biztonságú elektronikus aláírással elektronikus úton megtett nyilatkozatot közjegyző vagy szakmai, illetve gazdasági kamara – legalább fokozott biztonságú elektronikus aláírással vagy bélyegzővel – elektronikusan látta el hitelesítéssel.*

(2) Az ajánlatkérő előírhatja, hogy az olyan nyilatkozat, amely közvetlenül valamely követelés érvényesítésének alapjául szolgál (különösen garanciavállaló nyilatkozat vagy kezességvállalásról szóló nyilatkozat), elektronikus okiratként feleljen meg a polgári perrendtartásról szóló törvény szerinti teljes bizonyító erejű magánokirat követelményeinek.

(3) Amennyiben valamely nyilatkozatminta az EKR-ben elektronikus űrlapként a nyilatkozat megtételének nyelvén rendelkezésre áll, a nyilatkozatot az elektronikus űrlap kitöltése útján kell az ajánlat vagy részvételi jelentkezés részeként megtenni. Ha az adott nyilatkozatra az EKR-ben elektronikus űrlap áll rendelkezésre, azt akkor is ki kell tölteni, ha az ajánlatkérő az adott nyilatkozat más nyelven történő benyújtását is lehetővé teszi az ajánlatban vagy részvételi jelentkezésben, és az ajánlattevő vagy részvételre jelentkező eltérő nyelvű nyilatkozatot csatol

a rendszerben. Ebben az esetben, ha az elektronikus űrlap magyar nyelven kerül kitöltésre, azt a csatolt nyilatkozat fordításának kell tekinteni.

(4) Az EKR-ben elektronikus úton tett nyilatkozat tekintetében az ajánlatkérő szervezet vagy – az ajánlatot vagy részvételi jelentkezést a rendszerben benyújtó gazdasági szereplő esetében – a gazdasági szereplő képviselőjének kell tekinteni azt a személyt, aki az EKR-ben az ajánlatkérő szervezet vagy gazdasági szereplő részéről a nyilatkozattételhez szükséges hozzáféréssel és jogosultsággal rendelkezik. Az EKR-ben kitöltött elektronikus űrlapot e vélelem alapján az ajánlatkérő szervezet, illetve a gazdasági szereplő eredeti nyilatkozatának kell tekinteni.

(5) Az EKR-ben elektronikus űrlap benyújtásával teendő nyilatkozatokat a közös ajánlattevők vagy részvételre jelentkezők, valamint az alkalmasság igazolásában részt vevő más szervezetek képviseletében az ajánlatot vagy részvételi jelentkezést benyújtó gazdasági szereplő teszi meg. A nyilatkozatok megtételére meghatalmazott gazdasági szereplő kizárólag azért felel, hogy a meghatalmazásnak és a számára rendelkezésre bocsátott nyilatkozatoknak, adatoknak az általa elektronikusan megtett nyilatkozatok megfelelnek, ez a szabály azonban nem érinti a közös ajánlattevők 35. § (6) bekezdése szerinti egyetemleges felelősségét.

(6) Ahol e törvény vagy végrehajtási rendelete valamely dokumentum közvetlen megküldését írja elő, azon a dokumentum elektronikus hozzáférhetővé tételét is érteni kell.

2016. évi CXXX. törvény [Pp. (új)]

325. § [A teljes bizonyító erejű magánokirat]

(1) Teljes bizonyító erejű a magánokirat, ha

a) a kiállító az okiratot saját kezűleg írta és aláírta,

b) * két tanú igazolja, hogy az okirat aláírója a részben vagy egészben nem általa írt okiratot előttük írta alá, vagy aláírását előttük saját kezű aláírásának ismerte el; igazolásként az okiratot mindkét tanú aláírja, továbbá az okiraton a tanúk nevét és - ha törvény eltérően nem rendelkezik - lakóhelyét, ennek hiányában tartózkodási helyét olvashatóan is fel kell tüntetni,

c) az okirat aláírójának aláírását vagy kézjegyét az okiraton bíró vagy közjegyző hitelesíti,

d) az okiratot a jogi személy képviseletére jogosult személy a rá vonatkozó szabályok szerint megfelelően aláírja,

e) * ügyvéd vagy kamarai jogtanácsos az általa készített okirat szabályszerű ellenjegyzésével bizonyítja, hogy az okirat aláírója a más által írt okiratot előtte írta alá vagy aláírását előtte saját kezű aláírásának ismerte el,

f) az elektronikus okiraton az aláíró a minősített vagy minősített tanúsítványon alapuló fokozott biztonságú elektronikus aláírását vagy bélyegzőjét helyezte el, és - amennyiben jogszabály úgy rendelkezik - azon időbélyegzőt helyez el,

g) az elektronikus okiratot az aláíró a Kormány rendeletében meghatározott azonosításra visszavezetett dokumentumhitelesítés szolgáltatással hitelesíti, vagy

*h) * olyan, törvényben vagy kormányrendeletben meghatározott szolgáltatás, vagy zárt rendszerben alkalmazott, tanúsított bizalmi szolgáltatás keretében jött létre, ahol a szolgáltató az okiratot a kiállító azonosításán keresztül a kiállító személyéhez rendeli és a személyhez rendelést a kiállító saját kezű aláírására egyértelműen visszavezethető adattal együtt vagy az alapján hitelesen igazolja; továbbá a szolgáltató az egyértelmű személyhez rendelésről kiállított igazolást elektronikus dokumentumba kapcsol, elválaszthatatlan záradékba foglalja és azt az okirattal együtt legalább minősített tanúsítványon alapuló fokozott biztonságú elektronikus bélyegzővel és minősített időbélyegzővel látja el,*

1.2.11. Az ajánlati árat a dokumentációban rögzítettek szerint kell kialakítani. Az Ajánlattevőnek a dokumentáció teljes anyagát részletesen át kell vizsgálnia, hogy ajánlatát teljes felelősséggel tehesse meg.

A nettó összegű ajánlati árak tartalmazni kell továbbá az építési beruházással összefüggésben felmerülő minden közterhet, adót (kivéve általános forgalmi adó), vámot és egyéb illetéket, általános költséget, hasznot és a nyertes ajánlattevőnél felmerülő bármely kiadást.

Az árakat az építési beruházás időtartamát figyelembe vevő prognosztizált áron kell az Ajánlattevőnek meghatároznia. A szolgáltatás megvalósítása során bekövetkező árváltozásokat a nyertes ajánlattevő utólag nem érvényesítheti. Az árváltozások várható mértékét a szolgáltatás időtartamára az Ajánlattevőnek kell megbecsülnie, és azt be kell építeni az ajánlati árba.

Az ár sem nyersanyag, energia, üzemanyag, vagy egyéb árváltozással, sem egyéb indokkal egyoldalúan nem módosítható. A beszerzésre kizárólag **egyösszegű árajánlat** adható meg, ajánlattevő részéről semmilyen árklauzula nem kerül elfogadásra. Ajánlati árként feltételhez nem kötött, egy számmal meghatározott **nettó ár** adható meg. Többváltozatú ár nem adható, különösképpen nem adható olyan többváltozatú ár, amely egyéb szempontok függvényében képzett. **Az árat egész forintba kerekítve kell megadni a Felolvasólapon.** Az elvégzett munkák ellenértéke is kizárólag forintban kerül elszámolásra, számlázásra és kifizetésre.

Az árazatlan költségvetés kitöltése során az alábbiak figyelembevételét kéri ajánlatkérő:

- Ajánlattevőnek valamennyi tétel vonatkozásában meg kell adni az adott tétel egységárát pozitív egész számban.
- Ajánlattevők csak az egységár megadása körében módosíthatják az árazatlan költségvetést, egyéb módosítást nem eszközölhetnek, így **különösen nem változtathatják meg az egyes tételek megnevezését, valamint azok mennyiségét és mennyiségi egységét, továbbá nem szűrhetnek be további költségsorokat.**

Amennyiben ajánlattevő a költségvetés nem megfelelő voltát vélelmezi, azt a vélelmezett hiba/hiányosság részletezésével kiegészítő tájékoztatáskérés keretében kéri ajánlatkérő jelezni a megfelelő és egységes javítás érdekében .

Ajánlattevőknek az árazatlan költségvetés kitöltésével kell alátámasztania ajánlati árát és a teljes beruházásra vonatkozó , anyagköltség, díjköltség oszlopok értékének teljes nettó summa végösszegét (**Záradék** nevű exc. munkalap **ÁFA vetítési alap** sorába írt nettó összeg) kell a Felolvasólapon feltüntetni összegű nettó ajánlati árként .

Figyelem: Ajánlati árként a nettó összeget kell megadni a Felolvasólapon!

Az ajánlat részeként csatolni kell az árazott költségvetés szerkeszthető változatát (excel) és ajánlatkérő felhívja ajánlattevők figyelmét arra, hogy a beállított képletezések nem módosíthatóak beleértve a beállított kerekítési műveleteket is, melyet ajánlatkérő ellenőrizni fog az excel költségvetés alapján az ajánlatok bírálata során.

Az 1.2.11. pontban foglalt fenti szabályok mindkét részre irányadóak.

1.2.12. Az Ajánlattevőnek teljes körű ajánlatot kell adnia az építési beruházás megvalósítására. Az Ajánlatkérő nem fogad el semmiféle kifogást azon az alapon, hogy az Ajánlattevő elmulasztotta az ajánlatkérési dokumentáció valamely részének átvételét. Az Ajánlattevő kötelessége, hogy meggyőződjön az ajánlatkérési dokumentáció és az Ajánlatkérő által a szolgáltatással kapcsolatban nyújtott bármilyen információ pontosságáról. Az Ajánlattevő kötelessége, hogy biztosítson a szerződés teljesítése érdekében minden szükséges erőforrást. Különös figyelmet kell fordítani a munkaerő alkalmazási feltételeire, és az ezzel kapcsolatos érvényes szabályozásokat, jogszabályokat kötelezően be kell tartani.

Az Ajánlatkérő feltételezi, hogy Ajánlattevő ismeri a szükséges törvényi, rendeleti és szabályozási forrásanyagot, amely az adott időben Magyarország területén hatályban van, és valamilyen formában befolyásolja, vagy irányíthatja a nyertes ajánlattevő tevékenységét a szerződés végrehajtása közben, vagy azzal kapcsolatban. Az Ajánlattevő ajánlatának benyújtásával elismeri, hogy tisztában van az érvényben lévő jogszabályokkal, egyéb szabályozásokkal.

1.3. Ajánlattevő, alvállalkozó, egyéb gazdasági szereplő

A Kbt. 3. § szerinti értelmező rendelkezések ide vonatkozó szabályai:

Ajánlattevő: az a gazdasági szereplő, aki (amely) a közbeszerzési eljárásban ajánlatot nyújt be.

Gazdasági szereplő: bármely természetes személy, jogi személy, egyéni cég vagy személyes joga szerint jogképes szervezet, vagy ilyen személyek vagy szervezetek csoportja, aki, illetve amely a piacon építési beruházások kivitelezését, áruk szállítását vagy szolgáltatások nyújtását kínálja.

Alvállalkozó: az a gazdasági szereplő, aki (amely) a közbeszerzési eljárás eredményeként megkötött szerződés teljesítésében az ajánlattevő által bevontan közvetlenül vesz részt, kivéve

- a) azon gazdasági szereplőt, amely tevékenységét kizárólagos jog alapján végzi,
- b) a szerződés teljesítéséhez igénybe venni kívánt gyártót, forgalmazót, alkatrész vagy alapanyag eladóját,
- c) építési beruházás esetén az építőanyag-eladót.

Az ajánlattevő ugyanabban a közbeszerzési eljárásban - részajánlat-tételi lehetőség biztosítása esetén ugyanazon rész tekintetében -

- a) nem tehet másik ajánlatot más ajánlattevővel közösen,
- b) más ajánlattevő alvállalkozójaként nem vehet részt,
- c) más ajánlattevő szerződés teljesítésére való alkalmasságát nem igazolhatja

Ajánlatkérő felhívja ajánlattevők figyelmét az alábbi útmutató tartalmára:

A Közbeszerzési Hatóság keretében működő Tanács útmutatója az alvállalkozókkal kapcsolatos egyes kérdésekről
2023. május 25.

„ A Közbeszerzési Döntőbizottság irányadó gyakorlata szerint nem minősül alvállalkozónak a munkaviszonyban álló személy, ugyanakkor az ajánlattevővel megbízási jogviszonyban álló természetes személyek alvállalkozónak minősülhetnek. A gyakorlat szerint az ajánlattevővel munkaviszonyban álló személy nem minősül alvállalkozónak, ilyen esetekben az ajánlattevő és a vele munkaviszonyban álló természetes személy nem válik külön, közbeszerzési jogi szempontból egységesen az ajánlattevőt jelenítik meg.”

1.4. Közös Ajánlattevő (k)

Több gazdasági szereplő közösen is tehet ajánlatot.

A közös ajánlattevők kötelesek maguk közül egy, a közbeszerzési eljárásban a közös ajánlattevők nevében eljárni jogosult képviselőt megjelölni.

A közös ajánlattevők csoportjának képviselőtében tett minden nyilatkozatnak egyértelműen tartalmaznia kell a közös ajánlattevők megjelölését.

A közös ajánlattevők a szerződés teljesítéséért az ajánlatkérő felé egyetemlegesen felelnek.

A közös ajánlatot benyújtó gazdasági szereplő (k) személyében az eljárásban az ajánlattételi határidő lejárta után változás nem következhet be.

Közös ajánlattétel esetén csatolni kell a közös ajánlattevők által cégszerűen aláírt közös ajánlattevői megállapodást, amely tartalmazza az alábbiakat:

- a közös ajánlattevők nevét, székhelyét,
- közös ajánlattevők nevében eljárni jogosult képviselő (ajánlattevő) megnevezését és felhatalmazását az ajánlatkérővel való kapcsolattartásra és közös ajánlattevők nevében történő nyilatkozattételre, valamint a közös ajánlattevők képviselőtében teljes körű, az EKR rendszerben elektronikus úton történő nyilatkozattételre, az ajánlat, hiánypótlások, felvilágosítások és indokolások benyújtására;
- a közös ajánlattevők feladatmegosztását,
- valamennyi közös ajánlattevői tag nyilatkozatát arról, hogy egyetemleges felelősséget vállalnak a közbeszerzési eljárás eredményeként megkötendő szerződés teljesítéséért,
- azon nyilatkozatot, hogy a megállapodás az ajánlat benyújtásának napján érvényes és hatályos, és hatálya, teljesítése, alkalmazhatósága vagy végrehajthatósága nem függ felfüggesztő, hatályba léptető, illetve bontó feltételtől, valamint harmadik személy vagy hatóság jóváhagyásától, nyertesség esetén a közös ajánlatot létrehozó megállapodás érvényes marad a megállapodásból fakadó valamennyi kötelezettség szerződészerű teljesítéséig.

Közös ajánlattétel esetén az EKR-ben elektronikus űrlap benyújtásával teendő nyilatkozatokat a közös ajánlattevők nevében az ajánlatot benyújtó gazdasági szereplő teszi meg. A más nevében tett nyilatkozatok megtételére meghatalmazott gazdasági szereplő kizárólag azért felel, hogy a meghatalmazásnak és a számára rendelkezésre bocsátott nyilatkozatoknak, adatoknak az általa elektronikusan megtett nyilatkozatok megfelelnek, ez a szabály azonban nem érinti a közös ajánlattevők Kbt. 35. § (6) bekezdése szerinti egyetemleges felelősségét.

Kbt.35. § (1) Több gazdasági szereplő közösen is tehet ajánlatot vagy nyújthat be részvételi

jelentkezést.

(2) Az (1) bekezdés szerinti esetben a közös ajánlattevők vagy részvételre jelentkezők kötelesek maguk közül egy, a közbeszerzési eljárásban a közös ajánlattevők vagy részvételre jelentkezők nevében eljárni jogosult képviselőt megjelölni.

(2a) * Az ajánlatban vagy több szakaszból álló eljárásban a részvételi jelentkezésben csatolni kell a (2) bekezdés szerinti meghatalmazást tartalmazó okiratot. A meghatalmazásnak ki kell terjednie arra, hogy a közös ajánlattevők vagy részvételre jelentkezők képviseletére jogosult gazdasági szereplő az EKR-ben elektronikus úton teendő nyilatkozatok megtételekor az egyes közös ajánlattevők vagy részvételre jelentkezők képviseletében eljárhat.

(3) A közös ajánlattevők vagy részvételre jelentkezők csoportjának képviseletében tett minden nyilatkozatnak egyértelműen tartalmaznia kell a közös ajánlattevők vagy részvételre jelentkezők megjelölését.

(4) Ahol e törvény az ajánlatkérő számára az ajánlattevők vagy részvételre jelentkezők értesítését írja elő, valamint a kiegészítő tájékoztatás megadása [56. §], a hiánypótlás [71. §], a felvilágosítás [71. §] és indokolás [72. §] kérése esetében az ajánlatkérő a közös ajánlattevőknek vagy közös részvételre jelentkezőknek szóló értesítését, tájékoztatását, illetve felhívását a (2) bekezdés szerinti képviselőnek küldi meg.

1.5. Kiegészítő tájékoztatás, hiánypótlás, felvilágosítás kérés, számítási hiba javítása

Bármely gazdasági szereplő, aki a közbeszerzési eljárásban ajánlattevő lehet - a megfelelő ajánlattétel érdekében - a Kbt. szerint a közbeszerzési dokumentumokban foglaltakkal kapcsolatban kiegészítő tájékoztatást kérhet az EKR-en keresztül. Ajánlatkérő az EKR-en keresztül valamennyi gazdasági szereplőnek megküldi a választ a kérés beérkezését követően ésszerű határidőn belül, de az ajánlattételi határidő lejártá előtt legkésőbb kettő (2) munkanappal. Ajánlatkérő a Kbt. 114. § (6) bekezdése vonatkozásában a kiegészítő tájékoztatás esetében ésszerű időnek tekinti az ajánlattételi határidő lejártát **megelőző negyedik naptári napot** (tájékoztatás megküldésére), feltéve, hogy a kérdések és kérések az ajánlattételi határidő lejártát megelőző **hatodik naptári** napig megérkeznek ajánlatkérőhöz.

Ha a fentiek szerinti valamely határidő nem munkanapon jár le, az azt követő első munkanapon kell lejártnak tekinteni.

A kiegészítő tájékoztatás során adott válaszok a közbeszerzési dokumentumok részét képezik, ezeket az ajánlattétel során figyelembe kell venni. A kérdéseket az EKR rendszeren keresztül kell megküldeni.

Az ajánlattevő felelőssége, hogy a kiegészítő tájékoztatásra irányuló kérdései határidőben megérkezzenek az ajánlatkérőhöz.

Az ajánlatkérő az ajánlattételi határidőt meghosszabbíthatja, ha a kiegészítő tájékoztatást, annak ellenére, hogy azt a gazdasági szereplő időben kérte, nem tudja az előírt határidőben teljesíteni, vagy ha ajánlatkérő a közbeszerzési dokumentumokat módosítja. Ajánlatkérő az ajánlattételi határidő lejártáig módosíthatja a felhívásban meghatározott feltételeket melyről egyidejűleg tájékoztatja a gazdasági szereplőket.

Kbt. 114§ (6) A kiegészítő tájékoztatást az ajánlattételi vagy részvételi határidő lejárta előtt ésszerű időben köteles az ajánlatkérő megadni. Az ajánlatkérő, ha úgy ítéli meg, hogy a kérdés megválaszolása a megfelelő ajánlattételhez, illetve részvételre jelentkezéshez szükséges, azonban az ésszerű időben történő válaszadáshoz és a válasz figyelembevételéhez nem áll megfelelő idő rendelkezésre, az 52. § (3) bekezdésében foglalt módon élhet az ajánlattételi vagy részvételi határidő meghosszabbításának lehetőségével.

Ajánlatkérő a Kbt. 71. § alapján teljes körűen, az összes ajánlattevő számára azonos feltételekkel biztosítja a hiánypótlás lehetőségét, valamint az ajánlatokban található, nem egyértelmű kijelentések, nyilatkozatok, igazolások tartalmának tisztázása érdekében az ajánlattevőktől felvilágosítást kérhet.

A hiánypótlásra vagy a felvilágosítás nyújtására vonatkozó felszólítást ajánlatkérő a többi ajánlattevő egyidejű értesítése mellett közvetlenül az ajánlattevő részére megküldi, megjelölve a határidőt, továbbá a hiánypótlási felhívásban a pótolandó hiányokat ajánlattevőnként tételesen.

Amíg bármely ajánlattevő számára hiánypótlásra vagy felvilágosítás nyújtására határidő van folyamatban, az ajánlattevő pótolhat olyan hiányokat, amelyekre nézve az ajánlatkérő nem hívta fel hiánypótlásra.

Kbt. 71. § (5) Amíg bármely ajánlattevő vagy részvételre jelentkező számára hiánypótlásra vagy felvilágosítás nyújtására – a (2) bekezdés szerinti felszólításban, illetve értesítésben megjelölt – határidő van folyamatban, az ajánlattevő vagy részvételre jelentkező pótolhat olyan hiányokat, amelyekre nézve az ajánlatkérő nem hívta fel hiánypótlásra. Amennyiben a hiánypótlási felszólítás az ajánlatkérő 69. § (4) bekezdése szerinti felhívására benyújtott dokumentumokra vonatkozik vagy a hiánypótlási felhívás a 80. § (4) bekezdése alapján történik, csak a hiánypótlásra felhívott ajánlattevő vagy részvételre jelentkező élhet az e bekezdésben szabályozott, önkéntes hiánypótlás lehetőségével.

(6) Az ajánlatkérő köteles újabb hiánypótlást elrendelni, ha a korábbi hiánypótlási felhívás(ok)ban nem szereplő hiányt észlelt. Nem köteles az ajánlatkérő újabb hiánypótlást elrendelni, ha a hiánypótlással az ajánlattevő vagy részvételre jelentkező az ajánlatban vagy a részvételi jelentkezésben korábban nem szereplő gazdasági szereplőt von be az eljárásba, és e gazdasági szereplőre tekintettel lenne szükséges az újabb hiánypótlás, feltéve, hogy a közbeszerzési dokumentumokban feltüntette, hogy ilyen esetben nem – vagy csak az általa meghatározott korlátozással – rendel el újabb hiánypótlást. A korábban megjelölt hiány a későbbi hiánypótlás során már nem pótolható.

Ajánlatkérő újabb hiánypótlást nem rendel el, ha a hiánypótlással az ajánlattevő az ajánlatban korábban nem szereplő gazdasági szereplőt von be az eljárásba, és e gazdasági szereplőre tekintettel lenne szükséges az újabb hiánypótlás.

Az ajánlatkérő újabb hiánypótlást rendel el, ha a korábbi hiánypótlási felhívás (ok) ban nem szereplő hiányt észlel. A korábban megjelölt hiány a későbbi hiánypótlás során már nem pótolható .

Ha az ajánlatkérő az ajánlatban az értékelésre kiható számítási hibát észlel felhívja az ajánlattevőt annak javítására. Ha a számítási hiba javítását nem, vagy nem az előírt határidőben, vagy hibásan teljesítették, az ajánlat érvénytelen.

Kbt.71.§ (11) Ha az ajánlatkérő az ajánlatban az értékelésre kiható számítási hibát észlel – a

hiba és a javítandó érték, valamint a javítás eredményeként meghatározott érték megjelölésével –, felhívja az ajánlattevőt annak javítására. A számítási hiba javításának az eredményét az ajánlatkérő akként állapítja meg, hogy a közbeszerzés tárgya elemeinek tételiesen meghatározott értékeit (az alapadatokat) alapul véve kiszámítja az összesített ellenértéket vagy más – az ajánlatban megtalálható számításon alapuló – adatot. Ha a számítási hiba javítását nem, vagy nem az előírt határidőben, vagy hibásan teljesítették, az ajánlat érvénytelen.

1.6. Indokolás-kérés

Ajánlatkérő a Kbt. 72. § alapján az értékelés szempontjából lényeges ajánlati elemek tartalmát megalapozó adatokat, valamint indokolást kérhet írásban és erről a kérésről a többi ajánlattevőt egyidejűleg, írásban értesíti, ha az ajánlat a megkötni tervezett szerződés tárgyára figyelemmel aránytalanul alacsony összeget tartalmaz az értékelési szempontként figyelembe vett ár vagy költség, vagy azoknak valamely önállóan értékelésre kerülő eleme tekintetében.

Kbt. 72. § (1) Az ajánlatkérő az értékelés szempontjából lényeges ajánlati elemek tartalmát megalapozó adatokat, valamint indokolást köteles írásban kérni és erről a kérésről a többi ajánlattevőt egyidejűleg, írásban értesíteni, ha az ajánlat a megkötni tervezett szerződés tárgyára figyelemmel aránytalanul alacsony összeget tartalmaz az értékelési szempontként figyelembe vett ár vagy költség, vagy azoknak valamely önállóan értékelésre kerülő eleme tekintetében.

(2) Az ajánlatkérő figyelembe veheti az olyan objektív alapú indokolást, amely különösen

a) a gyártási folyamat, az építési beruházás vagy a szolgáltatásnyújtás módszerének gazdaságosságára,

b) a választott műszaki megoldásra,

c) a teljesítésnek az ajánlattevő számára kivételesen előnyös körülményeire,

d) az ajánlattevő által ajánlott áru, építési beruházás vagy szolgáltatás eredetiségére,

e) a 73. § (4) bekezdése szerinti környezetvédelmi, szociális és munkajogi követelményeknek való megfelelésre, vagy

f) az ajánlattevőnek állami támogatások megszerzésére való lehetőségére

vonatkozik.

(3) Az ajánlatkérő az indokolás elfogadhatóságának megítéléséhez – ha az elfogadhatóság kétséges – további kiegészítő indokolást kérhet az ajánlattevőtől, a többi ajánlattevő egyidejű értesítése mellett. Az ajánlattevő kötelessége az ajánlati ára megalapozottságára vonatkozó minden tény, adatot, kalkulációt az ajánlatkérő rendelkezésére bocsátani ahhoz, hogy megfelelő mérlegelés eredményeként az ajánlatkérő döntést hozhasson az ajánlati ár megalapozottságáról. Az ajánlatkérő köteles érvénytelennek nyilvánítani az ajánlatot, ha a közölt információk nem indokolják megfelelően, hogy a szerződés az adott áron vagy költséggel teljesíthető.

(4) Nem megfelelő az indokolás különösen, ha megállapítható, hogy az ajánlat azért tartalmaz aránytalanul alacsony árat vagy költséget, mert nem felel meg a 73. § (4) bekezdése szerinti környezetvédelmi, szociális és munkajogi követelményeknek. Az ajánlatkérő az ajánlat megalapozottságának vizsgálata során ennek megítéléséhez az adott ágazatban kötelezően alkalmazandó irányadó munkabékekről is tájékoztatást kérhet az ajánlattevőtől.

(5) Ha az ajánlati ár megalapozottságáról a döntés meghozatalához az szükséges, az ajánlatkérő összehasonlítás céljából a többi ajánlattevőtől is kérhet be meghatározott ajánlati elemeket megalapozó adatokat.

(6) Az ajánlatkérő az állami támogatás miatt kirívóan alacsonynak értékelt ellenszolgáltatást tartalmazó ajánlatot csak abban az esetben nyilváníthatja érvénytelennek, ha ezzel kapcsolatban előzetesen írásban tájékoztatást kért az ajánlattevőtől, és ha az ajánlattevő nem tudta igazolni, hogy a kérdéses állami támogatást jogszerűen szerezte. Az ezen okból érvénytelen ajánlatokról az ajánlatkérő köteles tájékoztatni – a Közbeszerzési Hatóságon keresztül – az Európai Bizottságot.

(7) Az (1)–(6) bekezdésben foglalt eljárásrendet megfelelően alkalmazni kell arra az esetre is, ha az ajánlatnak valamely egyéb eleme tartalmaz teljesíthetetlennek ítélt kötelezettségvállalást. Ebben az esetben az ajánlatkérő érvénytelennek nyilvánítja az ajánlatot, ha a közölt információk nem indokolják megfelelően, hogy az adott kötelezettségvállalás teljesíthető.

Kbt.114§ (6a) Az ajánlatkérő nem köteles az aránytalanul alacsony ár és egyéb aránytalan vállalások vizsgálatára. Az ajánlatkérő a 73. § (2) bekezdését nem köteles alkalmazni, annak alapján azonban csak akkor nyilváníthat egy ajánlatot érvénytelennek, ha a 72. §-ban foglaltaknak megfelelően járt el.

1.7. Üzleti titok

A gazdasági szereplő az ajánlatban, hiánypótlásban, felvilágosításban, valamint a Kbt. 72. § szerinti indokolásban elkülönített módon elhelyezett, üzleti titkot (ideértve a védett ismeretet is) tartalmazó iratok nyilvánosságra hozatalát megtilthatja .

Az üzleti titkot tartalmazó irat kizárólag olyan információkat tartalmazhat, amelyek nyilvánosságra hozatala a gazdasági szereplő üzleti tevékenysége szempontjából aránytalan sérelmet okozna.

A gazdasági szereplő az üzleti titkot tartalmazó dokumentum elkülönített elhelyezésére az EKR-ben erre szolgáló funkciót alkalmazza. Tekintettel arra, hogy az e-Kr. kötelező jelleggel előírja, hogy a gazdasági szereplő az üzleti titkot tartalmazó dokumentum elkülönített elhelyezésére az **EKR-ben erre szolgáló funkciót alkalmazza**, ajánlatkérő tájékoztatja a gazdasági szereplőket arról, hogy az üzleti titokká nyilvánított dokumentumok e funkció alkalmazása nélkül történő elhelyezése nem fogadható el.

Ajánlatkérő felhívja ajánlattevők figyelmét a 2018. évi LIV. törvény 1.§-ban foglaltakra:

„ 1. § (1) *Üzleti titok a gazdasági tevékenységhez kapcsolódó, titkos - egészben, vagy elemeinek összességéként nem közismert vagy az érintett gazdasági tevékenységet végző személyek számára nem könnyen hozzáférhető -, ennél fogva vagyoni értékkel bíró olyan tény, tájékoztatás, egyéb adat és az azokból készült összeállítás, amelynek a titokban tartása érdekében a titok jogosultja az adott helyzetben általában elvárható magatartást tanúsítja.*

(2) Védett ismeret (know-how) az üzleti titoknak minősülő, azonosításra alkalmas módon rögzített, műszaki, gazdasági vagy szervezési ismeret, megoldás, tapasztalat vagy ezek összeállítása.

A gazdasági szereplő az elkülönített irathoz indokolást köteles csatolni (NYILATKOZAT üzleti titokról EKR űrlap), amelyben részletesen alátámasztja, hogy az adott információ vagy adat nyilvánosságra hozatala miért és milyen módon okozna számára aránytalan sérelmet. A gazdasági szereplő által adott indokolás nem megfelelő, amennyiben az általánosság szintjén kerül megfogalmazásra. Nemleges tartalom esetén is benyújtandó arról, hogy nem tartalmaz az ajánlat üzleti titkot.

Felhívjuk a figyelmet az alábbiakra:

Kbt. 44. § (1) A gazdasági szereplő az ajánlatban, részvételi jelentkezésben, hiánypótlásban vagy felvilágosításban, valamint a 72. § szerinti indokolásban elkülönített módon elhelyezett, üzleti titkot (ideértve a védett ismeretet is) [az üzleti titok védelméről szóló 2018. évi LIV. törvény 1. §] tartalmazó iratok nyilvánosságra hozatalát megtilthatja. Az üzleti titkot tartalmazó irat kizárólag olyan információkat tartalmazhat, amelyek nyilvánosságra hozatala a gazdasági szereplő üzleti tevékenysége szempontjából aránytalan sérelmet okozna. A gazdasági szereplő az üzleti titkot tartalmazó, elkülönített irathoz indokolást köteles csatolni, amelyben részletesen alátámasztja, hogy az adott információ vagy adat nyilvánosságra hozatala miért és milyen módon okozna számára aránytalan sérelmet. A gazdasági szereplő által adott indokolás nem megfelelő, amennyiben az általánosság szintjén kerül megfogalmazásra.

(2) Az (1) bekezdés alkalmazásában a gazdasági szereplő nem nyilváníthatja üzleti titoknak különösen

a) azokat az információkat, adatokat, amelyek elektronikus, hatósági vagy egyéb nyilvántartásból bárki számára megismerhetők,

b) az információs önrendelkezési jogról és az információszabadságról szóló 2011. évi CXII. törvény 27. § (3) bekezdése szerinti közérdekből nyilvános adatokat,

c) az ajánlattevő, illetve részvételre jelentkező által az alkalmasság igazolása körében bemutatott

ca) korábban teljesített közbeszerzési szerződések, illetve e törvény szerinti építés- vagy szolgáltatási koncessziók megkötésére, tartalmára és teljesítésére vonatkozó információkat és adatokat,

cb) gépekre, eszközökre, berendezésekre, szakemberekre, tanúsítványokra, címkékre vonatkozó információkat és adatokat,

d) az ajánlatban meghatározott áruk, építési beruházások, szolgáltatások leírását, ide nem értve a leírásnak azt a jól meghatározható elemét, amely tekintetében az (1) bekezdésben meghatározott feltételek az ajánlattevő által igazoltan fennállnak,

e) ha az ajánlatkérő annak benyújtását kéri, az ajánlattevő szakmai ajánlatát, ide nem értve a szakmai ajánlatnak azt a jól meghatározható elemét, amely tekintetében az (1) bekezdésben

meghatározott feltételek az ajánlattevő által igazoltan fennállnak és a (3) bekezdés alapján nincs akadály a üzleti titokká nyilvánításnak.

(3) A gazdasági szereplő nem tilthatja meg nevének, címének (székhelyének, lakóhelyének), valamint olyan ténynek, információnak, megoldásnak vagy adatnak (a továbbiakban együtt: adat) a nyilvánosságra hozatalát, amely a 76. § szerinti értékelési szempont alapján értékelésre kerül, de az ezek alapjául szolgáló – a (2) bekezdés hatálya alá nem tartozó – részinformációk, alapadatok (így különösen az árazott költségvetés) nyilvánosságra hozatalát megtilthatja.

(4) Ha a gazdasági szereplő meghatározott információk, adatok üzleti titokká nyilvánítása során az (1)–(3) bekezdésben foglaltakat nem tartotta be, az ajánlatkérő hiánypótlás keretében köteles felhívni az érintett gazdasági szereplőt a megfelelő tartalmú dokumentum benyújtására.

1.8. Az ajánlattétel költsége

Az ajánlat elkészítésével és benyújtásával kapcsolatos összes költség kizárólag az ajánlattevőt terheli. Az ajánlatkérő nem felel, vagy nem fizet semmiféle költségért vagy veszteségért, amely az ajánlattevőt érheti a helyszínen tett látogatásokkal vagy vizsgálatokkal kapcsolatban, vagy az ajánlat bármely más vonatkozásában. Az ajánlattevőnek nincs joga semmilyen, a közbeszerzési dokumentumokban kifejezetten megadott jogcímen kívüli egyéb – így különösen anyagi – igény érvényesítésére. A közbeszerzési eljárás eredményes vagy eredménytelen befejezésétől függetlenül az ajánlatkérővel szemben e költségekkel kapcsolatban semmilyen követelésnek nincs helye. Az ajánlatkérő kifejezetten nyilatkozik, hogy az ajánlatok elkészítéséért sem a nyertes ajánlattevőnek, sem másoknak nem fizet.

1.9. Ajánlatok elbírálása

Ajánlatkérő az Ajánlati felhívásban előírta a Kbt. 114/A. § alkalmazását az eljárásban:

*114/A. § * (1) * Az ajánlatkérő - kivéve a 3. melléklet szerinti szolgáltatás esetében, ha annak becsült értéke az uniós értékhatárt eléri vagy meghaladja - az eljárást megindító felhívásban előírhatja, hogy az e § szerinti bírálat keretében a kizáró okok, az alkalmassági követelmények, valamint a 82. § (5) bekezdése szerinti objektív kritériumok tekintetében a közbeszerzési dokumentumokban meghatározott igazolásokat a gazdasági szereplők a részvételi jelentkezésükben vagy az ajánlatukban nyújtsák be. Ebben az esetben a (2)-(6) bekezdés rendelkezéseit kell alkalmazni, a 67. § (1) bekezdés, a 69. § (2)-(9) bekezdés, valamint a 114. § (2) bekezdés rendelkezéseit nem kell alkalmazni. A 69. § (11) bekezdés szerinti adatbázisok adatait az ajánlatkérő a bírálat során valamennyi gazdasági szereplő ajánlata vonatkozásában ellenőrzi.*

*Kbt.114§ (6a) * Az ajánlatkérő nem köteles az aránytalanul alacsony ár és egyéb aránytalan vállalatok vizsgálatára. Az ajánlatkérő a 73. § (2) bekezdését nem köteles alkalmazni, annak alapján azonban csak akkor nyilváníthat egy ajánlatot érvénytelennek, ha a 72. §-ban foglaltaknak megfelelően járt el.*

Ajánlatkérő mindkét részben alkalmazza a Kbt. 81.§ (5) bek. szerinti fordított értékelés-bírálat módszerét és az értékelési részszerzőpontra tekintettel a legkedvezőbb ajánlat bírálatát végzi el.

1.10. AZ AJÁNLATOK ÉRTÉKELÉSE

1. rész

Ajánlatkérő az ajánlatokat a Kbt. 76. § (2) bekezdés c) pontja alapján, a legjobb ár-érték arány elve alapján értékeli az alábbiak szerint.

Kbt. 76. § (2) bekezdés c) pontja : a legjobb ár-érték arányt megjelenítő olyan - különösen minőségi, környezetvédelmi, szociális - szempontok, amelyek között az ár vagy költség is szerepel.

Ajánlatkérő felhívja ajánlattevők figyelmét, hogy az értékelési részszerzőpontra bemutatni kívánt szakemberek nevét az ajánlattételi határidőre benyújtásra kerülő ajánlatban kötelező feltüntetni, hiánypótlására nincs lehetőség, így annak elmulasztása a Kbt. 71. § (8) bekezdés b) pontjára figyelemmel az ajánlat érvénytelenségét eredményezi.

Az ajánlatok értékelési szempontok szerinti tartalmi elemeinek értékelése során adható **pontszám alsó és felső határa: 0 és 10**, ahol a 0 pont a legrosszabb, a 10 pont a legjobb érték.

	Részszerzőpont	Súlyszám
1.	Egyösszegű nettó ajánlati ár (nettó Ft)	70
2.	Az ajánlati felhívás III.1.3) pontjában M.2.) alkalmassági követelmény tekintetében megajánlott 1 fő szakember szakmai többlettapasztalata (hónap, minimum 0 hónap, legkedvezőbb szint 36 hónap)	10
3.	Az épülethőszigetelési kivitelezési munkákat végző 1 fő vezető szakember épület hőszigetelési kivitelezési munkák területén szerzett szakmai tapasztalata (hónap, minimum 0 hónap, legkedvezőbb szint 36 hónap)	10
4.	A nyílászárók cseréjének kivitelezési munkáit végző 1 fő vezető szakember nyílászáró cserék kivitelezési munkáinak területén szerzett szakmai tapasztalata (hónap, minimum 0 hónap, legkedvezőbb szint 36 hónap)	10

A részszerzőpontonként kiosztható pontszám tartomány: 0-10 pont.

A módszer (módszerek) ismertetése, amellyel az ajánlatkérő megadja a fenti pontthatárok közötti pontszámot:

1.ÉRTÉKELÉSI RÉSZSZERŐPONT: Egyösszegű nettó ajánlati ár

Az **Egyösszegű nettó ajánlati ár** értékelési szempont esetében a szempont szerinti legjobb (legalacsonyabb nettó ajánlati árat tartalmazó) ajánlat a maximális 10 pontot kapja, a többi ajánlat tartalmi elemére pedig a legkedvezőbb tartalmi elemhez viszonyítva, a **fordított arányosítás** módszerével számolja ki a pontszámokat az ajánlatkérő, a Közbeszerzési Hatóság nyertes ajánlattevő kiválasztására szolgáló értékelési szempontrendszer alkalmazásáról szóló útmutatója (KÉ 2020. évi 60. szám; 2020. március 25.) alapján:

$$P = (A_{\text{legjobb}} / A_{\text{vizsgált}}) \times (P_{\text{max}} - P_{\text{min}}) + P_{\text{min}}$$

P: a vizsgált ajánlati elem adott szempontra vonatkozó pontszáma

P_{max}: a pontskála felső határa, azaz 10

P_{min}: a pontskála alsó határa, azaz 0

A_{legjobb}: a legelőnyösebb ajánlat tartalmi eleme

A_{vizsgált}: a vizsgált ajánlat tartalmi eleme

Ajánlatkérő a teljesítéséért felszámított, **egyösszegű nettó ajánlati árat** értékeli az ajánlatok értékelése során. Az egyösszegű nettó ajánlati ár kerül feltüntetésre a szerződéstervezetben nettó vállalkozási díjként. **Ajánlat pozitív egész szám formájában tehető.**

Ajánlatkérő a fenti képlet alapján a kerekítés szabályai szerint kettő tizedes jegy pontossággal határozza meg az értékelési pontszámot.

Ajánlattevők az „Egyösszegű nettó ajánlati ár” vonatkozásában tett megajánlás kialakítása során a kiadott közbeszerzési dokumentumok tartalmának ismerete mellett vegyék figyelembe az alábbiakat:

Az ajánlatban szereplő áraknak fix árak kell lennie, vagyis az ajánlattevők semmilyen formában és semmilyen hivatkozással sem tehetnek változó árat tartalmazó ajánlatot. Az ajánlati árak tartalmaznia kell a teljesítés időtartama alatti árváltozásból eredő kockázatot és hasznot is.

Az ajánlattevők csak magyar forintban (HUF) tehetnek ajánlatot és a szerződéskötés valutaneve is csak ez lehet.

Az ajánlatok kidolgozásakor vegyék figyelembe, hogy a nettó ajánlati árak teljeskörűnek kell lennie, vagyis magába kell foglalni minden ajánlattevői kifizetési igényt (kivéve Áfa) . A nettó ajánlati árat úgy kell megadni, hogy az tartalmazzon minden ajánlattevői kifizetési igényt, járulékos költséget, függetlenül azok formájától és forrásától (kivéve Áfa) . A szolgáltatás díja tartalmaz minden, a nyertes ajánlattevő részéről a szerződés tárgyát képező feladatnak az előírt mennyiségben és minőségben történő elvégzésének díját.

A pontozás két tizedesjegy pontossággal történik.

Ajánlatkérő az alábbi értéket meghaladó árat vagy költséget tartalmazó ajánlatot a bírálat során érvénytelenné nyilvánítja: nettó 39 370 080 Ft.

Minőségi értékelési részszerződések

2.ÉRTÉKELÉSI RÉSZSZEMPONT : Az ajánlati felhívás III.1.3) pontjában M.2.) **alkalmassági követelmény** tekintetében megajánlott 1 fő szakember szakmai **többlettapasztalata** (hónap , minimum 0 hónap, legkedvezőbb szint 36 hónap)

Ezen értékelési részszerpont esetében ajánlatkérő az ajánlattevő személyi állományának szakmai gyakorlatát értékeli. Az ajánlatkérő a felhívás III.1.3) pontjának M.2) alpontjában foglaltak igazolására bemutatott szakember alkalmasság igazolására igénybe vett gyakorlatát az értékelés során nem veszi figyelembe, mert ezek a teljesítéshez szükséges minimális elvárást jelentik!

Ajánlatkérő a Kbt. 76. § (3) bekezdés b) pontja által adott lehetőség szerint az eljárást megindító felhívásban és a közbeszerzési dokumentumokban meghatározott feladatok körében értékmek tekintti a minél nagyobb szakmai tapasztalattal rendelkező szakemberek bevonását, mellyel a kivitelezési feladatok ellátásának szakmai színvonala emelhető.

Ajánlatkérő felhívja ajánlattevők figyelmét, hogy a 2. számú értékelési szempontra bemutatni kívánt szakember nevét az ajánlattételi határidőre benyújtásra kerülő ajánlatban kötelező feltüntetni, hiánypótlására nincs lehetőség, így annak elmulasztása a Kbt. 71. § (8) bekezdés b) pontjára figyelemmel az ajánlat érvénytelenségét eredményezi.

Ajánlatkérő

- a minőségi kritérium 1. részszerpont keretében azt értékeli, hogy az eljárást megindító felhívás III.1.3) pont M.2. pontjának igazolására bemutatott szakember hány hónap szakmai többlettapasztalattal rendelkezik a MV-É jogosultság megszerzéséhez szükséges végzettség és szakmai gyakorlat – megszerzésétől számítva;

Többlet szakmai tapasztalatnak ajánlatkérő az adott szakember esetében az alkalmassági feltételben [eljárást megindító felhívás III.1.3) Műszaki, illetve szakmai alkalmasság M.2. pont] meghatározott, az alkalmassági követelmény teljesítéséhez szükséges szakterületeken szerzett szakmai gyakorlatot fogadja el. Az így meghatározott többlet szakmai tapasztalatnak az egyes alkalmassági feltételek vonatkozásában bemutatott szakemberek esetében az alábbi gyakorlati idő fogadható el:

M.2. pont vonatkozásában megjelölt szakember esetében:

Az értékelt többlettapasztalatot a jogosultság megszerzéséhez szükséges gyakorlattal egyező, a szakmagyakorlási tevékenységi szakterületnek megfelelő, a 266/2013 (VII.11.) Korm. rendelet 11. § (1) bekezdés a)-i) pontjaiban foglaltaknak megfelelő tapasztalatban fogadja el ajánlatkérő.

A fentiek szerinti megajánlásokat ajánlattevő egész számban kifejezett hónapokban köteles megadni. Minden megkezdett hónap egész hónapnak számít.

A Kbt. 77. § (1) bekezdése alapján Ajánlatkérő a fenti alszerpont esetében előírja, hogy a 36 hónapnak megfelelő, vagy azt meghaladó megajánlásokat a maximálisan kiosztható 10 ponttal, míg a 0 hónapnak megfelelő megajánlásokat a minimálisan kiosztható 0 ponttal értékeli.

A fenti értékelési szempont tekintetében az ajánlatok a Közbeszerzési Értesítő 2020. évi 60. szám; 2020. március 25. számában megjelent Útmutató VI. pont 1. számú melléklet A1. bb) pontja szerinti **egyenest arányosítással** kerülnek elbírálásra.

A fenti szempont esetében alkalmazott egyenes arányosítás képlete:

$$P = (\text{Avizsgált} / \text{Alegjobb}) \times (P_{\text{max}} - P_{\text{min}}) + P_{\text{min}}$$

P: a vizsgált ajánlati elem adott szempontra vonatkozó pontszáma

P_{max}: a pontskála felső határa, azaz 10

P_{min}: a pontskála alsó határa, azaz 0

Avizsgált: a vizsgált ajánlat tartalmi eleme

Alegjobb: a legelőnyösebb ajánlat tartalmi eleme

Ezen értékelési részszerpont esetén az összehasonlítás alapját az ajánlattevő által megajánlott, a felhívás III.1.3) pont M.2) pontja szerinti szakember **alkalmassági követelményen felüli szakmai tapasztalata** (azaz szakmai többlettapasztalata) képezi, melyet az alábbiak figyelembevételével kell megadni:

- Ajánlatkérő által a jelen részszerponttal kapcsolatosan meghatározott minimális megajánlás 0 hónap, az ennél alacsonyabb (azaz negatív) megajánlás esetén az ajánlattevő ajánlata érvénytelen. A 0 hónap megajánlás esetén 0 pontot kap a vonatkozó értékelési részszerpontra ajánlattevő. Ajánlatkérő által a jelen részszerponttal kapcsolatosan meghatározott legkedvezőbb megajánlás, amelyre ajánlattevő a maximális pontot kapja: 36 hónap. Amennyiben az ajánlattevő által bemutatott szakember 36 hónapnál több hónap többlettapasztalattal rendelkezik, ajánlattevő akkor is a maximális 10 pontot kapja, többletpont nem adható.

- Amennyiben az ajánlattevő által bemutatott szakember 36 hónapnál több hónap többlettapasztalattal rendelkezik és ajánlattevő 36 hónapot meghaladó szakmai gyakorlatot tüntet fel a felolvasólapon, Ajánlatkérő a képletbe akkor is a maximális ponttal értékelt 36 hónap vállalat helyettesíti be.

Ajánlattevő a fenti értékelési részszerpontra tett megajánlásainak alátámasztásául köteles benyújtani ajánlata részeként:

a) cégszerűen aláírt nyilatkozatát a szerződés teljesítésébe bevonni kívánt, az értékelési részszerpont vonatkozásában megajánlott szakemberről; (KD. 3. számú melléklet szerinti **nyilatkozat minta**)

b) a megajánlott szakember saját kezűleg aláírt **szakmai önéletrajzát** és annak részét képező **rendelkezésre állási nyilatkozatot** (abban az esetben, ha a szakember szakmai többlettapasztalattal rendelkezik a megajánlás szerint).

Az a) pont szerinti **nyilatkozatban** ajánlattevő köteles megadni a megajánlott szakember vonatkozásában:

- a szakember nevét, születési helyét és idejét;
- annak az értékelési részszerpontnak a megjelölését, amelynek tekintetében az adott szakember bemutatásra kerül;
- a kapcsolódó alkalmassági feltétel bekövetkezésének (azaz a felhívás III.1.3) pont M.2. pontja szerinti **jogosultság első megszerzésének** vagy a megjelölt **jogosultság megszerzéséhez szükséges végzettség és szakmai gyakorlat megszerzésének időpontját** (év/hónap/nap szerint).

Amennyiben ajánlattevő az adott szakember többlettapasztalata tekintetében 0 hónapnál magasabb megajánlást tesz, úgy ajánlattevő köteles csatolni az adott szakember saját kezűleg aláírt önéletrajzát (a fenti b) pont szerinti dokumentum) minimálisan az alábbi tartalommal:

- szakember neve, születési helye, ideje, adott esetben a szakember kamarai elektronikus elérési útvonala és tagi azonosító száma továbbá a jogosultság kódja,
- a szakember iskolai végzettsége/ képzettsége, képzések időpontja tól-ig / év;
- a projekt(ek) megnevezése/ tárgya,
- a szakember által ellátott feladat tárgya (oly módon, hogy abból az értékelés tárgyát képező szakmai tapasztalat egyértelműen megállapítható legyen),
- a szakember által ellátott feladat időtartama (kezdő és befejező időpont, év/ hónap szerint megadva)
- jelenlegi munkáltató neve és címe .

Ajánlatkérő felhívja ajánlattevők figyelmét, hogy a szakember szakmai tapasztalatának alátámasztására a szakember által ellátott feladat időtartamát minden esetben egész számban kifejezett hónapokban kéri megadni. Minden megkezdett hónap egész hónapnak számít.

Ajánlatkérő rögzíti, hogy szakmai tapasztalat alatt a naptári hónapban megadott gyakorlati időt érti. A szakmai tapasztalat vonatkozásában, az időben **párhuzamos gyakorlati idők csak egyszer számítanak bele az adott szakember szakmai tapasztalatába.**

A fentiek szerint feltüntetett szakmai többlettapasztalat hónapszámának pedig meg kell egyeznie a Felolvasólapon tett megajánlás mértékével!

Ajánlatkérő rögzíti, hogy a fenti b) pont szerinti önéletrajzot akkor is megfelelőnek értékeli, ha az önéletrajzban a többlet szakmai tapasztalatként bemutatott hónapok száma meghaladja felolvasólapon és a fenti a) pont szerinti alátámasztó nyilatkozatban szereplő hónapszámot. Amennyiben az önéletrajzban a többlet szakmai tapasztalatként bemutatott hónapok száma nem éri el a felolvasólapon tett vállalás értékét, úgy ajánlatkérő a Kbt. 71. § (9) bekezdése szerint jár el.

Amennyiben a szakember nem rendelkezik az ajánlattételkor érvényes felhívásban előírt rá irányadó jogosultsággal, úgy a jogosultság megszerzéséhez szükséges gyakorlat nem állhat átfedésben az értékelési részszempontra tett vállalás alátámasztásaként bemutatott szakmai gyakorlattal. Ezen esetben az önéletrajzban egyértelműen elkülönítve kell feltüntetni az alkalmassági követelményt igazoló és az értékelési részszempontra tett vállalást alátámasztó szakmai gyakorlatot.

Ajánlatkérő felhívja ajánlattevők figyelmét a Kbt. 71. § (9a) pontjára:

Kbt. 71. § (9a) Ha az ajánlatkérő a 77. § (1) bekezdése szerint meghatározta egy ajánlati elem legkedvezőbb szintjét és az ajánlatban ezen elemre vonatkozó adatokban ellentmondás van, de megállapítható, hogy az ajánlati elemre ettől függetlenül is az elérhető legmagasabb pontszámot kell adni, az ajánlat nem nyilvánítható érvénytelenné és a (9) bekezdés b) pontja nem alkalmazandó.

Ajánlatkérő felhívja ajánlattevők figyelmét, hogy a 2.számú értékelési szempontra bemutatni kívánt szakember nevét az ajánlattételi határidőre benyújtásra kerülő

ajánlatban kötelező feltüntetni, hiánypótlására nincs lehetőség, így annak elmulasztása a Kbt. 71. § (8) bekezdés b) pontjára figyelemmel az ajánlat érvénytelenségét eredményezi.

Az értékelési részszepontra egy (1) fő szakember szakmai többlettapasztalata ajánlható meg, nincs lehetőség ugyanazon értékelési részszepontra több fő szakembert is megjelölni és gyakorlatukat összeadni.

Egy naptári évben maximum 12 hónap többletgyakorlat szerezhető mert 12 hónapból áll egy naptári év.

Ajánlatkérő a fenti képlet alapján a kerekítés szabályai szerint kettő tizedes jegy pontossággal határozza meg az értékelési pontszámot.

3. ÉRTÉKELÉSI RÉZSZEMPONT: Az épülethőszigetelési kivitelezési munkákat végző 1 fő vezető szakember épülethőszigetelési kivitelezési munkák területén szerzett szakmai tapasztalata (hónap, minimum 0 hónap, legkedvezőbb szint 36 hónap)

Ezen értékelési részszepontra esetében ajánlatkérő az ajánlattevő személyi állományának szakmai gyakorlatát értékeli.

Ajánlatkérő a Kbt. 76. § (3) bekezdés b) pontja által adott lehetőség szerint az eljárást megindító felhívásban és a közbeszerzési dokumentumokban meghatározott feladatok körében értéknek tekinti a minél nagyobb szakmai tapasztalattal rendelkező szakemberek bevonását, mellyel a kivitelezési feladatok ellátásának szakmai színvonala emelhető.

Ajánlatkérő felhívja ajánlattevők figyelmét, hogy a 3. számú értékelési szempontra bemutatni kívánt szakember nevét az ajánlattételi határidőre benyújtásra kerülő ajánlatban kötelező feltüntetni, hiánypótlására nincs lehetőség, így annak elmulasztása a Kbt. 71. § (8) bekezdés b) pontjára figyelemmel az ajánlat érvénytelenségét eredményezi.

Ajánlatkérő az értékelésre kerülő szakmai tapasztalatnak a jelen beszerzés eredményeképpen megkötésre kerülő vállalkozási szerződés teljesítése során a teljesítésbe bevonni kívánt épülethőszigetelési kivitelezési munkákat végző 1 fő vezető szakember korábbi épülethőszigetelési kivitelezési munkák területén szerzett szakmai tapasztalatát tekinti. Ajánlatkérő csak az 1 fő kulcs szakember gyakorlatát értékeli és nem valamennyi épülethőszigetelési kivitelezési munkákban részt vevő szakembert.

Tekintettel arra, hogy ajánlatkérő a fentiek szerinti kulcs szakember teljesítésbe történő bevonását várja el ajánlattevőtől az épülethőszigetelési kivitelezési munkák fizikai megvalósításába, értelemszerűen ha ezen kivitelezési munka elvégzése szakképesítéshez kötött, akkor csak olyan kulcs szakember jelölhető meg az értékelési részszepontra aki a tevékenység végzéséhez szükséges képesítéssel rendelkezik.

Ajánlatkérő az adott építési tevékenységhez szükséges képesítések szükségességének megítélése tekintetében az alábbi jogszabály rendelkezési szerint jár el, ezért felhívja arra ajánlattevők figyelmét is :

34/2021. (VII. 26.) ITM rendelet egyes ipari és kereskedelmi tevékenységek gyakorlásához szükséges képesítésekről, valamint egyes műszaki szabályozási tárgyú miniszteri rendeletek módosításáról

A fentiek szerinti megajánlásokat ajánlattevő egész számban kifejezett hónapokban köteles megadni. Minden megkezdett hónap egész hónapnak számít .

A Kbt. 77. § (1) bekezdése alapján Ajánlatkérő a fenti alszempontról esetében előírja, hogy a 36 hónapnak megfelelő, vagy azt meghaladó megajánlásokat a maximálisan kiosztható 10 ponttal, míg a 0 hónapnak megfelelő megajánlásokat a minimálisan kiosztható 0 ponttal értékeli.

A fenti értékelési szempont tekintetében az ajánlatok a Közbeszerzési Értesítő 2020. évi 60. szám; 2020. március 25. számában megjelent Útmutató VI. pont 1. számú melléklet A1. bb) pontja szerinti egyenes arányosítással kerülnek elbírálásra.

A fenti szempont esetében alkalmazott egyenes arányosítás képlete:

$$P = (A_{\text{vizsgált}} / A_{\text{legjobb}}) \times (P_{\text{max}} - P_{\text{min}}) + P_{\text{min}}$$

P: a vizsgált ajánlati elem adott szempontra vonatkozó pontszáma

P_{max}: a pontskála felső határa, azaz 10

P_{min}: a pontskála alsó határa, azaz 0

A_{vizsgált}: a vizsgált ajánlat tartalmi eleme

A_{legjobb}: a legelőnyösebb ajánlat tartalmi eleme

-Ajánlatkérő által a jelen részszerzőponttal kapcsolatosan meghatározott minimális megajánlás 0 hónap, az ennél alacsonyabb (azaz negatív) megajánlás esetén az ajánlattevő ajánlata érvénytelen. A 0 hónap megajánlás esetén 0 pontot kap a vonatkozó értékelési részszerzőpontra ajánlattevő. Ajánlatkérő által a jelen részszerzőponttal kapcsolatosan meghatározott legkedvezőbb megajánlás, amelyre ajánlattevő a maximális pontot kapja: 36 hónap. Amennyiben az ajánlattevő által bemutatott szakember 36 hónapnál több hónap szakmai tapasztalattal rendelkezik, ajánlattevő akkor is a maximális 10 pontot kapja, többletpont nem adható.

-Amennyiben az ajánlattevő által bemutatott szakember 36 hónapnál több hónap szakmai tapasztalattal rendelkezik és ajánlattevő 36 hónapot meghaladó szakmai gyakorlatot tüntet fel a Felolvasólapon, Ajánlatkérő a képletbe akkor is a maximális ponttal értékelt 36 hónap vállalatot helyettesíti be.

Ajánlattevő a fenti értékelési részszerzőpontra tett megajánlásainak alátámasztásául köteles benyújtani ajánlata részeként:

a) **cégszerűen aláírt nyilatkozatát** a szerződés teljesítésébe bevonni kívánt, az értékelési részszerzőpont vonatkozásában megajánlott szakemberről; (KD. 3. számú melléklet szerinti nyilatkozat minta)

b) a megajánlott szakember saját kezűleg aláírt **szakmai önéletrajzát** és annak részét képező **rendelkezésre állási nyilatkozatot** (abban az esetben, ha a szakember szakmai többlettapasztalattal rendelkezik a megajánlás szerint),

c) a szakember **végzettségét** illetve **képzettségét igazoló bizonyítvány másolatát** ha **szakképzettséghez kötött a szakember bemutatott szakmai gyakorlata , tevékenysége.**

Az a) pont szerinti nyilatkozatban ajánlattevő köteles megadni a megajánlott szakember vonatkozásában:

- a szakember nevét, születési helyét és idejét;
- annak az értékelési részszempontnak a megjelölését, amelynek tekintetében az adott szakember bemutatásra kerül;
- a szakember szakmai végzettsége illetve képzettsége és a megszerzés időpontja év hónap nap pontosággal ha szakképzettséghez kötött a szakember bemutatott szakmai gyakorlata illetve tevékenysége;
- a szakember szakmai gyakorlatának időtartama hónapban kifejezve.

Amennyiben ajánlattevő az adott szakember tapasztalata tekintetében 0 hónapnál magasabb megajánlást tesz, úgy ajánlattevő köteles csatolni az adott szakember saját kezűleg aláírt önéletrajzát (a fenti b) pont szerinti dokumentum) minimálisan az alábbi tartalommal:

- szakember neve, születési helye, ideje,
- a szakember iskolai végzettsége illetve képzettsége, képzések időpontja tól-ig / év;
- a projekt(ek) megnevezése/ tárgya,
- a szakember által ellátott feladat tárgya (oly módon, hogy abból az értékelés tárgyát képező szakmai tapasztalat egyértelműen megállapítható legyen),
- a szakember által ellátott feladat időtartama (kezdő és befejező időpont, év/ hónap szerint megadva)
- jelenlegi munkáltató neve és címe .

Ajánlatkérő felhívja ajánlattevők figyelmét, hogy a szakember szakmai tapasztalatának alátámasztására a szakember által ellátott feladat időtartamát minden esetben egész számban kifejezett hónapokban kéri megadni. Minden megkezdett hónap egész hónapnak számít.

Ha ajánlattevő olyan szakmai gyakorlatot mutat be a szakember önéletrajzában az értékelési részszemponttra tett megajánlás alátámasztására amely tevékenység végzése szakképesítéshez kötött, akkor csak a képesítés megszerzését követően teljesített szakmai gyakorlat kerül ajánlatkérő által elfogadásra.

Ajánlatkérő rögzíti, hogy szakmai tapasztalat alatt a naptári hónapban megadott gyakorlati időt érti. A szakmai tapasztalat vonatkozásában, az időben **párhuzamos gyakorlati idők csak egyszer számítanak bele az adott szakember szakmai tapasztalatába.**

A fentiek szerint feltüntetett szakmai többlettapasztalat hónapszámának pedig meg kell egyeznie a Felolvasólapon tett megajánlás mértékével!

Ajánlatkérő rögzíti, hogy a fenti b) pont szerinti önéletrajzot akkor is megfelelőnek értékeli, ha az önéletrajzban a szakmai tapasztalatként bemutatott hónapok száma meghaladja felolvasólapon és a fenti a) pont szerinti alátámasztó nyilatkozatban szereplő hónapszámot. Amennyiben az önéletrajzban a szakmai tapasztalatként bemutatott hónapok száma nem éri el a Felolvasólapon tett vállalás értékét, úgy ajánlatkérő a Kbt. 71. § (9) bekezdése szerint jár el.

Ajánlatkérő felhívja ajánlattevők figyelmét a Kbt. 71. § (9a) pontjára:

Kbt. 71. § (9a) Ha az ajánlatkérő a 77. § (1) bekezdése szerint meghatározta egy ajánlati elem legkedvezőbb szintjét és az ajánlatban ezen elemre vonatkozó adatokban ellentmondás van, de megállapítható, hogy az ajánlati elemre ettől függetlenül is az elérhető legmagasabb pontszámot kell adni, az ajánlat nem nyilvánítható érvénytelenné és a (9) bekezdés b) pontja nem alkalmazandó.

Az értékelési részszerpontra egy (1) fő szakember szakmai tapasztalata ajánlható meg, nincs lehetőség ugyanazon értékelési részszerpontra több fő szakembert is megjelölni és gyakorlatukat összeadni.

Egy naptári évben maximum 12 hónap gyakorlat szerezhető mert 12 hónapból áll egy naptári év.

Ajánlatkérő a fenti képlet alapján a kerekítés szabályai szerint kettő tizedes jegy pontossággal határozza meg az értékelési pontszámot.

4.ÉRTÉKELÉSI RÉSZSZEMPONT: A nyílászárók cseréjének kivitelezési munkáit végző 1 fő vezető szakember nyílászáró cserék kivitelezési munkáinak területén szerzett szakmai tapasztalata (hónap, minimum 0 hónap, legkedvezőbb szint 36 hónap)

Ezen értékelési részszerpont esetében ajánlatkérő az ajánlattevő személyi állományának szakmai gyakorlatát értékeli.

Ajánlatkérő a Kbt. 76. § (3) bekezdés b) pontja által adott lehetőség szerint az eljárást megindító felhívásban és a közbeszerzési dokumentumokban meghatározott feladatok körében értéknek tekinti a minél nagyobb szakmai tapasztalattal rendelkező szakemberek bevonását, mellyel a kivitelezési feladatok ellátásának szakmai színvonala emelhető.

Ajánlatkérő felhívja ajánlattevők figyelmét, hogy a 4. számú értékelési szempontra bemutatni kívánt szakember nevét az ajánlattételi határidőre benyújtásra kerülő ajánlatban kötelező feltüntetni, hiánypótlására nincs lehetőség, így annak elmulasztása a Kbt. 71. § (8) bekezdés b) pontjára figyelemmel az ajánlat érvénytelenségét eredményezi.

Ajánlatkérő az értékelésre kerülő szakmai tapasztalatnak a jelen beszerzés eredményeképpen megkötésre kerülő vállalkozási szerződés teljesítése során a teljesítésbe bevonni kívánt -nyílászárók cseréjének kivitelezési munkákat végző- 1 fő vezető szakember korábbi nyílászárók cseréjének kivitelezési munkái területén szerzett szakmai tapasztalatát tekinti. Ajánlatkérő csak az 1 fő kulcs szakember gyakorlatát értékeli és nem valamennyi nyílászárók cseréjének kivitelezési munkáiban részt vevő szakembert.

Tekintettel arra, hogy ajánlatkérő a fentiek szerinti kulcs szakember teljesítésbe történő bevonását várja el ajánlattevőtől a nyílászárók cseréjének fizikai megvalósításába, értelemszerűen ha ezen kivitelezési munka elvégzése szakképesítéshez kötött, akkor csak olyan kulcs szakember jelölhető meg az értékelési részszerpontra aki a tevékenység végzéséhez szükséges képesítéssel rendelkezik.

Ajánlatkérő az adott építési tevékenységhez szükséges képesítések szükségességének megítélése tekintetében az alábbi jogszabály rendelkezési szerint jár el, ezért felhívja arra ajánlattevők figyelmét is :

34/2021. (VII. 26.) ITM rendelet egyes ipari és kereskedelmi tevékenységek gyakorlásához szükséges képzésekről, valamint egyes műszaki szabályozási tárgyú miniszteri rendeletek módosításáról

A fentiek szerinti megajánlásokat ajánlattevő egész számban kifejezett hónapokban köteles megadni. Minden megkezdett hónap egész hónapnak számít .

A Kbt. 77. § (1) bekezdése alapján Ajánlatkérő a fenti alszempontra esetében előírja, hogy a 36 hónapnak megfelelő, vagy azt meghaladó megajánlásokat a maximálisan kiosztható 10 ponttal, míg a 0 hónapnak megfelelő megajánlásokat a minimálisan kiosztható 0 ponttal értékeli.

A fenti értékelési szempont tekintetében az ajánlatok a Közbeszerzési Értesítő 2020. évi 60. szám; 2020. március 25. számában megjelent Útmutató VI. pont 1. számú melléklet A1. bb) pontja szerinti egyenes arányosítással kerülnek elbírálásra.

A fenti szempont esetében alkalmazott egyenes arányosítás képlete:

$$P = (A_{\text{vizsgált}} / A_{\text{legjobb}}) \times (P_{\text{max}} - P_{\text{min}}) + P_{\text{min}}$$

P: a vizsgált ajánlati elem adott szempontra vonatkozó pontszáma

P_{max}: a pontskála felső határa, azaz 10

P_{min}: a pontskála alsó határa, azaz 0

A_{vizsgált}: a vizsgált ajánlat tartalmi eleme

A_{legjobb}: a legelőnyösebb ajánlat tartalmi eleme

-Ajánlatkérő által a jelen részszempontra kapcsolatosan meghatározott minimális megajánlás 0 hónap, az ennél alacsonyabb (azaz negatív) megajánlás esetén az ajánlattevő ajánlata érvénytelen. A 0 hónap megajánlás esetén 0 pontot kap a vonatkozó értékelési részszempontra ajánlattevő. Ajánlatkérő által a jelen részszempontra kapcsolatosan meghatározott legkedvezőbb megajánlás, amelyre ajánlattevő a maximális pontot kapja: 36 hónap. Amennyiben az ajánlattevő által bemutatott szakember 36 hónapnál több hónap szakmai tapasztalattal rendelkezik, ajánlattevő akkor is a maximális 10 pontot kapja, többletpont nem adható.

-Amennyiben az ajánlattevő által bemutatott szakember 36 hónapnál több hónap szakmai tapasztalattal rendelkezik és ajánlattevő 36 hónapot meghaladó szakmai gyakorlatot tüntet fel a Felolvasólapon, Ajánlatkérő a képletbe akkor is a maximális ponttal értékelt 36 hónap vállalást helyettesíti be.

Ajánlattevő a fenti értékelési részszempontra tett megajánlásainak alátámasztásául köteles benyújtani ajánlata részeként:

a) **cégszerűen aláírt nyilatkozatát** a szerződés teljesítésébe bevonni kívánt, az értékelési részszempontra vonatkozásában megajánlott szakemberről; (KD. 3. számú melléklet szerinti nyilatkozat minta)

b) a megajánlott szakember saját kezűleg aláírt **szakmai önéletrajzát** és annak részét képező **rendelkezésre állási nyilatkozatot** (abban az esetben, ha a szakember szakmai többlettapasztalattal rendelkezik a megajánlás szerint),

c) a szakember végzettségét illetve képzettségét igazoló bizonyítvány másolatát ha szakképzettséghez kötött a szakember bemutatott szakmai gyakorlata , tevékenysége

Az a) pont szerinti nyilatkozatban ajánlattevő köteles megadni a megajánlott szakember vonatkozásában:

- a szakember nevét, születési helyét és idejét;
- annak az értékelési részzempontnak a megjelölését, amelynek tekintetében az adott szakember bemutatásra kerül;
- a szakember szakmai végzettsége illetve képzettsége és a megszerzés időpontja év/ hónap/nap pontosággal ha szakképzettséghez kötött a szakember bemutatott szakmai gyakorlata illetve tevékenysége
- a szakember szakmai gyakorlatának időtartama hónapban kifejezve

Amennyiben ajánlattevő az adott szakember tapasztalata tekintetében 0 hónapnál magasabb megajánlást tesz, úgy ajánlattevő köteles csatolni az adott szakember saját kezűleg aláírt önéletrajzát (a fenti b) pont szerinti dokumentum) minimálisan az alábbi tartalommal:

- szakember neve, születési helye, ideje,
- a szakember iskolai végzettsége illetve képzettsége, képzések időpontja tól-ig / év;
- a projekt(ek) megnevezése/ tárgya,
- a szakember által ellátott feladat tárgya (oly módon, hogy abból az értékelés tárgyát képező szakmai tapasztalat egyértelműen megállapítható legyen),
- a szakember által ellátott feladat időtartama (kezdő és befejező időpont, év/ hónap szerint megadva)
- jelenlegi munkáltató neve és címe .

Ajánlatkérő felhívja ajánlattevők figyelmét, hogy a szakember szakmai tapasztalatának alátámasztására a szakember által ellátott feladat időtartamát minden esetben egész számban kifejezett hónapokban kéri megadni. Minden megkezdett hónap egész hónapnak számít.

Ha ajánlattevő olyan szakmai gyakorlatot mutat be a szakember önéletrajzában az értékelési részzempontra tett megajánlás alátámasztására amely tevékenység végzése szakképesítéshez kötött, akkor csak a képesítés megszerzését követően teljesített szakmai gyakorlat kerül ajánlatkérő által elfogadásra.

Ajánlatkérő rögzíti, hogy szakmai tapasztalat alatt a naptári hónapban megadott gyakorlati időt érti. A szakmai tapasztalat vonatkozásában, az időben párhuzamos gyakorlati idők csak egyszer számítanak bele az adott szakember szakmai tapasztalatába.

A fentiek szerint feltüntetett szakmai többlettapasztalat hónapszámának pedig meg kell egyeznie a Felolvasólapon tett megajánlás mértékével!

Ajánlatkérő rögzíti, hogy a fenti b) pont szerinti önéletrajzot akkor is megfelelőnek értékeli, ha az önéletrajzban a szakmai tapasztalatként bemutatott hónapok száma meghaladja felolvasólapon és a fenti a) pont szerinti alátámasztó nyilatkozatban szereplő hónapszámot. Amennyiben az önéletrajzban a szakmai tapasztalatként bemutatott hónapok száma nem éri el a Felolvasólapon tett vállalás értékét, úgy ajánlatkérő a Kbt. 71. § (9) bekezdése szerint jár el.

Ajánlatkérő felhívja ajánlattevők figyelmét a Kbt. 71. § (9a) pontjára:

Kbt. 71. § (9a) Ha az ajánlatkérő a 77. § (1) bekezdése szerint meghatározta egy ajánlati elem legkedvezőbb szintjét és az ajánlatban ezen elemre vonatkozó adatokban ellentmondás van, de megállapítható, hogy az ajánlati elemre ettől függetlenül is az elérhető legmagasabb pontszámot kell adni, az ajánlat nem nyilvánítható érvénytelenné és a (9) bekezdés b) pontja nem alkalmazandó.

Az értékelési részszerpontra egy (1) fő szakember szakmai tapasztalata ajánlható meg, nincs lehetőség ugyanazon értékelési részszerpontra több fő szakembert is megjelölni és gyakorlatukat összeadni.

Egy naptári évben maximum 12 hónap gyakorlat szerezhető mert 12 hónapból áll egy naptári év.

Ajánlatkérő a fenti képlet alapján a kerekítés szabályai szerint kettő tizedes jegy pontossággal határozza meg az értékelési pontszámot.

Vonatkozó jogszabályi rendelkezés:

Kbt.76.§ (6) Az értékelési szempontoknak az alábbi követelményeknek kell megfelelniük:
e) nem eredményezhetik ugyanazon ajánlati tartalmi elem többszöri értékelését.

Az összpontszám megállapítása:

Az egyes részszerpontokra adott pontszámok súlyszámmal való szorzása és a szempontok szerinti súlyozott pontok összesítése adja az ajánlattevő összesített pontszámát.

A fentiek szerint kapott pontokat (értékelési pontszám) ajánlatkérő megszorozza az adott részszerponthoz tartozó súlyszámmal, a szorzatokat pedig ajánlatonként összeadja. Az az ajánlat a gazdaságilag legelőnyösebb, amelynek az összpontszáma a legnagyobb. Az összpontszámok egyezősége esetén az az ajánlat a gazdaságilag legelőnyösebb, amelyiknek a magasabb súlyszám értékkel rendelkező értékelési szempontja a legkedvezőbb.

2.rész

Ajánlatkérő az ajánlatokat a Kbt. 76. § (2) bekezdés c) pontja alapján, a **legjobb ár-érték arány elve alapján értékeli az alábbiak szerint.**

Kbt. 76. § (2) bekezdés c) pontja : a legjobb ár-érték arányt megjelenítő olyan - különösen minőségi, környezetvédelmi, szociális - szempontok, amelyek között az ár vagy költség is szerepel.

Ajánlatkérő felhívja ajánlattevők figyelmét, hogy az értékelési részszerpontokra bemutatni kívánt szakemberek nevét az ajánlattételi határidőre benyújtásra kerülő ajánlatban kötelező feltüntetni, hiánypótlására nincs lehetőség, így annak elmulasztása a Kbt. 71. § (8) bekezdés b) pontjára figyelemmel az ajánlat érvénytelenségét eredményezi.

Az ajánlatok értékelési szempontok szerinti tartalmi elemeinek értékelése során adható pontszám alsó és felső határa: 0 és 10, ahol a 0 pont a legrosszabb, a 10 pont a legjobb érték.

	Részszerpont	Súlyszám
1.	Egyösszegű nettó ajánlati ár (nettó Ft)	70
2.	Az ajánlati felhívás III.1.3) pontjában M.2.) alkalmassági követelmény tekintetében megajánlott 1 fő szakember szakmai többlettapasztalata (hónap, minimum 0 hónap, legkedvezőbb szint 36 hónap)	10
3.	A fűtésszerelési kivitelezési munkákat végző 1 fő vezető szakember fűtésszerelési munkák kivitelezése területén szerzett szakmai tapasztalata (hónap, minimum 0 hónap, legkedvezőbb szint 36 hónap)	10
4.	A villamossági kivitelezést végző 1 fő szakember fűtési rendszerek villamossági kivitelezési munkáinak területén szerzett szakmai tapasztalata (hónap, minimum 0 hónap, legkedvezőbb szint 36 hónap)	10

A részszerpontonként kiosztható pontszám tartomány: 0-10 pont.

A módszer (módszerek) ismertetése, amellyel az ajánlatkérő megadja a fenti ponthatárok közötti pontszámot:

1.ÉRTÉKELÉSI RÉSZSZERPONT: Egyösszegű nettó ajánlati ár

Az **Egyösszegű nettó ajánlati ár** értékelési szempont esetében a szempont szerinti legjobb (legalacsonyabb nettó ajánlati árat tartalmazó) ajánlat a maximális 10 pontot kapja, a többi ajánlat tartalmi elemére pedig a legkedvezőbb tartalmi elemhez viszonyítva, a **fordított arányosítás** módszerével számolja ki a pontszámokat az ajánlatkérő, a Közbeszerzési Hatóság nyertes ajánlattevő kiválasztására szolgáló értékelési szempontrendszer alkalmazásáról szóló útmutatója (KÉ 2020. évi 60. szám; 2020. március 25.) alapján:

$$P = (A_{\text{legjobb}} / A_{\text{vizsgált}}) \times (P_{\text{max}} - P_{\text{min}}) + P_{\text{min}}$$

P: a vizsgált ajánlati elem adott szempontra vonatkozó pontszáma

P_{max}: a pontskála felső határa, azaz 10

P_{min}: a pontskála alsó határa, azaz 0

A_{legjobb}: a legelőnyösebb ajánlat tartalmi eleme

A_{vizsgált}: a vizsgált ajánlat tartalmi eleme

Ajánlatkérő a teljesítéséért felszámított, **egyösszegű nettó ajánlati árat értékeli** az ajánlatok értékelése során. Az egyösszegű nettó ajánlati ár kerül feltüntetésre a szerződéstervezet 2.) pontjában nettó vállalkozási díjként. Ajánlat pozitív egész szám formájában tehető.

Ajánlatkérő a fenti képlet alapján a kerekítés szabályai szerint kettő tizedes jegy pontossággal határozza meg az értékelési pontszámot.

Ajánlattevők az „Egyösszegű nettó ajánlati ár” vonatkozásában tett megajánlás kialakítása során a kiadott közbeszerzési dokumentumok tartalmának ismerete mellett vegyék figyelembe az alábbiakat:

Az ajánlatban szereplő áraknak fix árak kell lennie, vagyis az ajánlattevők semmilyen formában és semmilyen hivatkozással sem tehetnek változó árat tartalmazó ajánlatot. Az ajánlati árak tartalmaznia kell a teljesítés időtartama alatti árváltozásból eredő kockázatot és hasznot is.

Az ajánlattevők csak magyar forintban (HUF) tehetnek ajánlatot és a szerződéskötés valutaneve is csak ez lehet.

Az ajánlatok kidolgozásakor vegyék figyelembe, hogy a nettó ajánlati árak teljeskörűnek kell lennie, vagyis magába kell foglalni minden ajánlattevői kifizetési igényt (kivéve Áfa). A nettó ajánlati árát úgy kell megadni, hogy az tartalmazzon minden ajánlattevői kifizetési igényt, járulékos költséget, függetlenül azok formájától és forrásától (kivéve Áfa). A szolgáltatás díja tartalmaz minden, a nyertes ajánlattevő részéről a szerződés tárgyát képező feladatnak az előírt mennyiségben és minőségben történő elvégzésének díját.

A pontozás két tizedesjegy pontossággal történik.

Ajánlatkérő az alábbi értéket meghaladó árat vagy költséget tartalmazó ajánlatot a bírálat során érvénytelenné nyilvánítja: nettó 20 551 181 Ft.

Minőségi értékelési részszerzőpontok

2.ÉRTÉKELÉSI RÉSZSZEMPONT : Az ajánlati felhívás III.1.3) pontjában M.2.) alkalmassági követelmény tekintetében megajánlott 1 fő szakember szakmai többlettapasztalata (hónap , minimum 0 hónap, legkedvezőbb szint 36 hónap)

Ezen értékelési részszerzőpont esetében ajánlatkérő az ajánlattevő személyi állományának szakmai gyakorlatát értékeli. Az ajánlatkérő a felhívás III.1.3) pontjának M.2) alpontjában foglaltak igazolására bemutatott szakember alkalmasság igazolására igénybe vett gyakorlatát az értékelés során nem veszi figyelembe, mert ezek a teljesítéshez szükséges minimális elvárást jelentik!

Ajánlatkérő a Kbt. 76. § (3) bekezdés b) pontja által adott lehetőség szerint az eljárást megindító felhívásban és a közbeszerzési dokumentumokban meghatározott feladatok körében **értéknek tekinti a minél nagyobb szakmai tapasztalattal rendelkező szakemberek bevonását**, mellyel a kivitelezési feladatok ellátásának szakmai színvonala emelhető.

Ajánlatkérő felhívja ajánlattevők figyelmét, hogy a 2. számú értékelési szerzőpontra bemutatni kívánt szakember nevét az ajánlattételi határidőre benyújtásra kerülő ajánlatban kötelező feltüntetni, hiánypótlására nincs lehetőség, így annak elmulasztása a Kbt. 71. § (8) bekezdés b) pontjára figyelemmel az ajánlat érvénytelenségét eredményezi.

Ajánlatkérő

- a minőségi kritérium 1. részszerzőpont keretében azt értékeli, hogy az eljárást megindító felhívás III.1.3) pont M.2. pontjának igazolására bemutatott szakember hány hónap szakmai többlettapasztalattal rendelkezik a MIV-ÉG jogosultság megszerzéséhez szükséges végzettség és szakmai gyakorlat – megszerzésétől számítva;

Többlet szakmai tapasztalatnak ajánlatkérő az adott szakember esetében az alkalmassági feltételben [eljárást megindító felhívás III.1.3) Műszaki, illetve szakmai alkalmasság M.2. pont] meghatározott, az alkalmassági követelmény teljesítéséhez szükséges szakterületeken szerzett szakmai gyakorlatot fogadja el. Az így meghatározott többlet szakmai tapasztalatnak az egyes alkalmassági feltételek vonatkozásában bemutatott szakemberek esetében az alábbi gyakorlati idő fogadható el:

□ M.2. pont vonatkozásában megjelölt szakember esetében:

Az értékelt többlettapasztalatot a jogosultság megszerzéséhez szükséges gyakorlattal egyező, a szakmagyakorlási tevékenységi szakterületnek megfelelő, a 266/2013 (VII.11) Korm. rendelet 11. § (1) bekezdés a)-i) pontjaiban foglaltaknak megfelelő tapasztalatban fogadja el ajánlatkérő.

A fentiek szerinti megajánlásokat ajánlattevő egész számban kifejezett hónapokban köteles megadni. Minden megkezdett hónap egész hónapnak számít.

A Kbt. 77. § (1) bekezdése alapján Ajánlatkérő a fenti alszempontra esetében előírja, hogy a 36 hónapnak megfelelő, vagy azt meghaladó megajánlásokat a maximálisan kiosztható 10 ponttal, míg a 0 hónapnak megfelelő megajánlásokat a minimálisan kiosztható 0 ponttal értékeli.

A fenti értékelési szempont tekintetében az ajánlatok a Közbeszerzési Értesítő 2020. évi 60. szám; 2020. március 25. számában megjelent Útmutató VI. pont 1. számú melléklet A1. bb) pontja szerinti **egyenes arányosítással** kerülnek elbírálásra.

A fenti szempont esetében alkalmazott egyenes arányosítás képlete:

$$P = (A_{\text{vizsgált}} / A_{\text{legjobb}}) \times (P_{\text{max}} - P_{\text{min}}) + P_{\text{min}}$$

P: a vizsgált ajánlati elem adott szempontra vonatkozó pontszáma

P_{max}: a pontskála felső határa, azaz 10

P_{min}: a pontskála alsó határa, azaz 0

A_{vizsgált}: a vizsgált ajánlat tartalmi eleme

A_{legjobb}: a legelőnyösebb ajánlat tartalmi eleme

Ezen értékelési részszerpont esetén az összehasonlítás alapját az ajánlattevő által megajánlott, a felhívás III.1.3) pont M.2) pontja szerinti szakember **alkalmassági követelményen felüli szakmai tapasztalata** (azaz szakmai többlettapasztalata) képezi, melyet az alábbiak figyelembevételével kell megadni:

- Ajánlatkérő által a jelen részszerponttal kapcsolatosan meghatározott minimális megajánlás 0 hónap, az ennél alacsonyabb (azaz negatív) megajánlás esetén az ajánlattevő ajánlata érvénytelen. A 0 hónap megajánlás esetén 0 pontot kap a vonatkozó értékelési részszerpontra ajánlattevő. Ajánlatkérő által a jelen részszerponttal kapcsolatosan meghatározott legkedvezőbb megajánlás, amelyre ajánlattevő a maximális pontot kapja: 36 hónap. Amennyiben az ajánlattevő által bemutatott szakember 36 hónapnál több hónap többlettapasztalattal rendelkezik, ajánlattevő akkor is a maximális 10 pontot kapja, többletpont nem adható.

- Amennyiben az ajánlattevő által bemutatott szakember 36 hónapnál több hónap többlettapasztalattal rendelkezik és ajánlattevő 36 hónapot meghaladó szakmai gyakorlatot

tüntet fel a felolvasólapon, Ajánlatkérő a képletbe akkor is a maximális ponttal értékelt 36 hónap vállalást helyettesíti be.

Ajánlattevő a fenti értékelési részszerpontra tett megajánlásainak alátámasztásául köteles benyújtani ajánlata részeként:

- a) cégszerűen aláírt nyilatkozatát a szerződés teljesítésébe bevonni kívánt, az értékelési részszerpont vonatkozásában megajánlott szakemberről; (KD. 3. számú melléklet szerinti nyilatkozat minta)
- b) a megajánlott szakember saját kezűleg aláírt szakmai önéletrajzát és annak részét képező rendelkezésre állási nyilatkozatot (abban az esetben, ha a szakember szakmai többlettapasztalattal rendelkezik a megajánlás szerint).

Az a) pont szerinti **nyilatkozatban** ajánlattevő köteles megadni a megajánlott szakember vonatkozásában:

- a szakember nevét, születési helyét és idejét;
- annak az értékelési részszerpontnak a megjelölését, amelynek tekintetében az adott szakember bemutatásra kerül;
- a kapcsolódó alkalmassági feltétel bekövetkezésének (azaz a felhívás III.1.3) pont M.2. pontja szerinti jogosultság első megszerzésének vagy a megjelölt jogosultság megszerzéséhez szükséges végzettség és szakmai gyakorlat megszerzésének időpontját (év/hónap/nap szerint).

Amennyiben ajánlattevő az adott szakember többlettapasztalata tekintetében 0 hónapnál magasabb megajánlást tesz, úgy ajánlattevő köteles csatolni az adott szakember saját kezűleg aláírt **önéletrajzát** (a fenti b) pont szerinti dokumentum) minimálisan az alábbi tartalommal:

- szakember neve, születési helye, ideje, adott esetben a szakember kamarai elektronikus elérési útvonala és tagi azonosító száma továbbá a jogosultság kódja,
- a szakember iskolai végzettsége/ képzettsége, képzések időpontja tól-ig / év;
- a projekt(ek) megnevezése/ tárgya,
- a szakember által ellátott feladat tárgya (oly módon, hogy abból az értékelés tárgyát képező szakmai tapasztalat egyértelműen megállapítható legyen),
- a szakember által ellátott feladat időtartama (kezdő és befejező időpont, év/ hónap szerint megadva)
- jelenlegi munkáltató neve és címe .

Ajánlatkérő felhívja ajánlattevők figyelmét, hogy a szakember szakmai tapasztalatának alátámasztására a szakember által ellátott feladat időtartamát minden esetben egész számban kifejezett hónapokban kéri megadni. Minden megkezdett hónap egész hónapnak számít.

Ajánlatkérő rögzíti, hogy szakmai tapasztalat alatt a naptári hónapban megadott gyakorlati időt érti. A szakmai tapasztalat vonatkozásában, az időben **párhuzamos gyakorlati idők csak egyszer számítanak bele az adott szakember szakmai tapasztalatába.**

A fentiek szerint feltüntetett szakmai többlettapasztalat hónapszámának pedig meg kell egyeznie a Felolvasólapon tett megajánlás mértékével!

Ajánlatkérő rögzíti, hogy a fenti b) pont szerinti önéletrajzot akkor is megfelelőnek értékeli, ha az önéletrajzban a többlet szakmai tapasztalatként bemutatott hónapok száma meghaladja felolvasólapon és a fenti a) pont szerinti alátámasztó nyilatkozatban szereplő hónapszámot. Amennyiben az önéletrajzban a többlet szakmai tapasztalatként bemutatott hónapok száma nem éri el a felolvasólapon tett vállalás értékét, úgy ajánlatkérő a Kbt. 71. § (9) bekezdése szerint jár el.

Amennyiben a szakember nem rendelkezik az ajánlattételkor érvényes felhívásban előírt rá irányadó jogosultsággal, úgy a jogosultság megszerzéséhez szükséges gyakorlat nem állhat átfedésben az értékelési részszerpontra tett vállalás alátámasztásaként bemutatott szakmai gyakorlattal. Ezen esetben az önéletrajzban egyértelműen elkülönítve kell feltüntetni az alkalmassági követelményt igazoló és az értékelési részszerpontra tett vállalást alátámasztó szakmai gyakorlatot.

Ajánlatkérő felhívja ajánlattevők figyelmét a Kbt. 71. § (9a) pontjára:

Kbt. 71. § (9a) Ha az ajánlatkérő a 77. § (1) bekezdése szerint meghatározta egy ajánlati elem legkedvezőbb szintjét és az ajánlatban ezen elemre vonatkozó adatokban ellentmondás van, de megállapítható, hogy az ajánlati elemre ettől függetlenül is az elérhető legmagasabb pontszámot kell adni, az ajánlat nem nyilvánítható érvénytelenné és a (9) bekezdés b) pontja nem alkalmazandó.

Az értékelési részszerpontra egy (1) fő szakember szakmai többlettapasztalata ajánlható meg, nincs lehetőség ugyanazon értékelési részszerpontra több fő szakembert is megjelölni és gyakorlatukat összeadni.

Egy naptári évben maximum 12 hónap többletgyakorlat szerezhető mert 12 hónapból áll egy naptári év.

Ajánlatkérő a fenti képlet alapján a kerekítés szabályai szerint kettő tizedes jegy pontossággal határozza meg az értékelési pontszámot.

3. ÉRTÉKELÉSI RÉZSZERPONT: A fűtésszerelési kivitelezési munkákat végző 1 fő vezető szakember fűtésszerelési munkák kivitelezése területén szerzett szakmai tapasztalata (hónap, minimum 0 hónap, legkedvezőbb szint 36 hónap)

Ezen értékelési részszerpont esetében ajánlatkérő az ajánlattevő személyi állományának szakmai gyakorlatát értékeli.

Ajánlatkérő a Kbt. 76. § (3) bekezdés b) pontja által adott lehetőség szerint az eljárást megindító felhívásban és a közbeszerzési dokumentumokban meghatározott feladatok körében értéknak tekinti a minél nagyobb szakmai tapasztalattal rendelkező szakemberek bevonását, mellyel a kivitelezési feladatok ellátásának szakmai színvonala emelhető.

Ajánlatkérő felhívja ajánlattevők figyelmét, hogy a 3. számú értékelési szerpontra bemutatni kívánt szakember nevét az ajánlattételi határidőre benyújtásra kerülő ajánlatban kötelező feltüntetni, hiánypótlására nincs lehetőség, így annak elmulasztása a Kbt. 71. § (8) bekezdés b) pontjára figyelemmel az ajánlat érvénytelenségét eredményezi.

Ajánlatkérő az értékelésre kerülő szakmai tapasztalatnak a jelen beszerzés eredményeképpen megkötésre kerülő vállalkozási szerződés teljesítése során a

teljesítésbe bevonni kívánt fűtésszerelési kivitelezési munkákat végző 1 fő vezető szakember korábbi fűtésszerelési kivitelezési munkák területén szerzett szakmai tapasztalatát tekinti. Ajánlatkérő csak az 1 fő kulcs szakember gyakorlatát értékeli és nem valamennyi fűtésszerelési kivitelezési munkákban részt vevő szakembert.

Tekintettel arra, hogy ajánlatkérő a fentiek szerinti kulcs szakember teljesítésbe történő bevonását várja el ajánlattevőtől a fűtésszerelési kivitelezési munkák fizikai megvalósításába, értelemszerűen ha ezen kivitelezési munka elvégzése szakképesítéshez kötött, akkor csak olyan kulcs szakember jelölhető meg az értékelési részszerpontra aki a tevékenység végzéséhez szükséges képesítéssel rendelkezik.

Ajánlatkérő az adott építési tevékenységhez szükséges képesítések szükségességének megítélése tekintetében az alábbi jogszabály rendelkezési szerint jár el, ezért felhívja arra ajánlattevők figyelmét is :

34/2021. (VII. 26.) ITM rendelet egyes ipari és kereskedelmi tevékenységek gyakorlásához szükséges képesítésekről, valamint egyes műszaki szabályozási tárgyú miniszteri rendeletek módosításáról

A fentiek szerinti megajánlásokat ajánlattevő egész számban kifejezett hónapokban köteles megadni. Minden megkezdett hónap egész hónapnak számít.

A Kbt. 77. § (1) bekezdése alapján Ajánlatkérő a fenti alszempontra esetében előírja, hogy a 36 hónapnak megfelelő, vagy azt meghaladó megajánlásokat a maximálisan kiosztható 10 ponttal, míg a 0 hónapnak megfelelő megajánlásokat a minimálisan kiosztható 0 ponttal értékeli.

A fenti értékelési szempont tekintetében az ajánlatok a Közbeszerzési Értesítő 2020. évi 60. szám; 2020. március 25. számában megjelent Útmutató VI. pont 1. számú melléklet A1. bb) pontja szerinti **egyenes arányosítással** kerülnek elbírálásra.

A fenti szempont esetében alkalmazott egyenes arányosítás képlete:

$$P = (A_{\text{vizsgált}} / A_{\text{legjobb}}) \times (P_{\text{max}} - P_{\text{min}}) + P_{\text{min}}$$

P: a vizsgált ajánlati elem adott szempontra vonatkozó pontszáma

P_{max}: a pontskála felső határa, azaz 10

P_{min}: a pontskála alsó határa, azaz 0

A_{vizsgált}: a vizsgált ajánlat tartalmi eleme

A_{legjobb}: a legelőnyösebb ajánlat tartalmi eleme

-Ajánlatkérő által a jelen részszerpontra kapcsolatosan meghatározott minimális megajánlás 0 hónap, az ennél alacsonyabb (azaz negatív) megajánlás esetén az ajánlattevő ajánlata érvénytelen. A 0 hónap megajánlás esetén 0 pontot kap a vonatkozó értékelési részszerpontra ajánlattevő. Ajánlatkérő által a jelen részszerpontra kapcsolatosan meghatározott legkedvezőbb megajánlás, amelyre ajánlattevő a maximális pontot kapja: 36 hónap. Amennyiben az ajánlattevő által bemutatott szakember 36 hónapnál több hónap szakmai tapasztalattal rendelkezik, ajánlattevő akkor is a maximális 10 pontot kapja, többletpont nem adható.

-Amennyiben az ajánlattevő által bemutatott szakember 36 hónapnál több hónap szakmai tapasztalattal rendelkezik és ajánlattevő 36 hónapot meghaladó szakmai gyakorlatot tüntet fel a Felolvasólapon, Ajánlatkérő a képletbe akkor is a maximális ponttal értékelt 36 hónap vállalást helyettesíti be.

Ajánlattevő a fenti értékelési részszerpontra tett megajánlásainak alátámasztásául köteles benyújtani ajánlata részeként:

- a) cégszerűen aláírt nyilatkozatát a szerződés teljesítésébe bevonni kívánt, az értékelési részszerpont vonatkozásában megajánlott szakemberről; (KD. 3. számú melléklet szerinti nyilatkozat minta)
- b) a megajánlott szakember saját kezűleg aláírt szakmai önéletrajzát és annak részét képező rendelkezésre állási nyilatkozatot (abban az esetben, ha a szakember szakmai többlettapasztalattal rendelkezik a megajánlás szerint),
- c) a szakember végzettségét illetve képzettségét igazoló bizonyítvány másolatát ha szakképzettséghez kötött a szakember bemutatott szakmai gyakorlata , tevékenysége

Az a) pont szerinti nyilatkozatban ajánlattevő köteles megadni a megajánlott szakember vonatkozásában:

- a szakember nevét, születési helyét és idejét;
- annak az értékelési részszerpontra a megjelölését, amelynek tekintetében az adott szakember bemutatásra kerül;
- a szakember szakmai végzettsége illetve képzettsége és a megszerzés időpontja év hónap nap pontosággal ha szakképzettséghez kötött a szakember bemutatott szakmai gyakorlata illetve tevékenysége
- a szakember szakmai gyakorlatának időtartama hónapban kifejezve

Amennyiben ajánlattevő az adott szakember tapasztalata tekintetében 0 hónapnál magasabb megajánlást tesz, úgy ajánlattevő köteles csatolni az adott szakember saját kezűleg aláírt önéletrajzát (a fenti b) pont szerinti dokumentum) minimálisan az alábbi tartalommal:

- szakember neve, születési helye, ideje,
- a szakember iskolai végzettsége illetve képzettsége, képzések időpontja tól-ig / év;
- a projekt(ek) megnevezése/ tárgya,
- a szakember által ellátott feladat tárgya (oly módon, hogy abból az értékelés tárgyát képező szakmai tapasztalat egyértelműen megállapítható legyen),
- a szakember által ellátott feladat időtartama (kezdő és befejező időpont, év/ hónap szerint megadva)
- jelenlegi munkáltató neve és címe .

Ajánlatkérő felhívja ajánlattevők figyelmét, hogy a szakember szakmai tapasztalatának alátámasztására a szakember által ellátott feladat időtartamát minden esetben egész számban kifejezett hónapokban kéri megadni. Minden megkezdett hónap egész hónapnak számít.

Ha ajánlattevő olyan szakmai gyakorlatot mutat be a szakember önéletrajzában az értékelési részszerpontra tett megajánlás alátámasztására amely tevékenység végzése

szakképesítéshez kötött, akkor csak a képesítés megszerzését követően teljesített szakmai gyakorlat kerül ajánlatkérő által elfogadásra.

Ajánlatkérő rögzíti, hogy szakmai tapasztalat alatt a naptári hónapban megadott gyakorlati időt érti. A szakmai tapasztalat vonatkozásában, az időben párhuzamos gyakorlati idők csak egyszer számítanak bele az adott szakember szakmai tapasztalatába.

A fentiek szerint feltüntetett szakmai többlettapasztalat hónapszámának pedig meg kell egyeznie a Felolvasólapon tett megajánlás mértékével!

Ajánlatkérő rögzíti, hogy a fenti b) pont szerinti önéletrajzot akkor is megfelelőnek értékeli, ha az önéletrajzban a szakmai tapasztalatként bemutatott hónapok száma meghaladja felolvasólapon és a fenti a) pont szerinti alátámasztó nyilatkozatban szereplő hónapszámot. Amennyiben az önéletrajzban a szakmai tapasztalatként bemutatott hónapok száma nem éri el a Felolvasólapon tett vállalás értékét, úgy ajánlatkérő a Kbt. 71. § (9) bekezdése szerint jár el.

Ajánlatkérő felhívja ajánlattevők figyelmét a Kbt. 71. § (9a) pontjára:

Kbt. 71. § (9a) Ha az ajánlatkérő a 77. § (1) bekezdése szerint meghatározta egy ajánlati elem legkedvezőbb szintjét és az ajánlatban ezen elemre vonatkozó adatokban ellentmondás van, de megállapítható, hogy az ajánlati elemre ettől függetlenül is az elérhető legmagasabb pontszámot kell adni, az ajánlat nem nyilvánítható érvénytelenné és a (9) bekezdés b) pontja nem alkalmazandó.

Az értékelési részszempontra egy (1) fő szakember szakmai tapasztalata ajánlható meg, nincs lehetőség ugyanazon értékelési részszempontra több fő szakembert is megjelölni és gyakorlatukat összeadni.

Egy naptári évben maximum 12 hónap gyakorlat szerezhető mert 12 hónapból áll egy naptári év.

Ajánlatkérő a fenti képlet alapján a kerekítés szabályai szerint kettő tizedes jegy pontossággal határozza meg az értékelési pontszámot.

4.ÉRTÉKELÉSI RÉSZSZEMPONT: A villamossági kivitelezést végző 1 fő szakember fűtési rendszerek villamossági kivitelezési munkáinak területén szerzett szakmai tapasztalata (hónap, minimum 0 hónap, legkedvezőbb szint 36 hónap)

Ezen értékelési részszempontra esetében ajánlatkérő az ajánlattevő személyi állományának szakmai gyakorlatát értékeli.

Ajánlatkérő a Kbt. 76. § (3) bekezdés b) pontja által adott lehetőség szerint az eljárást megindító felhívásban és a közbeszerzési dokumentumokban meghatározott feladatok körében értéknek tekinti a minél nagyobb szakmai tapasztalattal rendelkező szakemberek bevonását, mellyel a kivitelezési feladatok ellátásának szakmai színvonala emelhető.

Ajánlatkérő felhívja ajánlattevők figyelmét, hogy a 4. számú értékelési szempontra bemutatni kívánt szakember nevét az ajánlattételi határidőre benyújtásra kerülő

ajánlatban kötelező feltüntetni, hiánypótlására nincs lehetőség, így annak elmulasztása a Kbt. 71. § (8) bekezdés b) pontjára figyelemmel az ajánlat érvénytelenségét eredményezi.

Ajánlatkérő az értékelésre kerülő szakmai tapasztalatnak a jelen beszerzés eredményeképpen megkötésre kerülő vállalkozási szerződés teljesítése során a teljesítésbe bevonni kívánt - a fűtési rendszer villamossági kivitelezési munkáit végző- 1 fő vezető szakember korábbi fűtési rendszerek villamossági kivitelezési munkái területén szerzett szakmai tapasztalatát tekinti. Ajánlatkérő csak az 1 fő kulcs szakember gyakorlatát értékeli és nem valamennyi a fűtési rendszerek villamossági kivitelezési munkáiban résztvevő szakembert.

Tekintettel arra, hogy ajánlatkérő a fentiek szerinti kulcs szakember teljesítésbe történő bevonását várja el ajánlattevőtől a fűtési rendszerek villamosági kivitelezési munkáinak fizikai megvalósításába, értelemszerűen ha ezen kivitelezési munka elvégzése szakképesítéshez kötött, akkor csak olyan kulcs szakember jelölhető meg az értékelési részszerpontra aki a tevékenység végzéséhez szükséges képesítéssel rendelkezik.

Ajánlatkérő az adott építési tevékenységhez szükséges képesítések szükségességének megítélése tekintetében az alábbi jogszabály rendelkezési szerint jár el, ezért felhívja arra ajánlattevők figyelmét is:

34/2021. (VII. 26.) ITM rendelet egyes ipari és kereskedelmi tevékenységek gyakorlásához szükséges képesítésekről, valamint egyes műszaki szabályozási tárgyú miniszteri rendeletek módosításáról

A fentiek szerinti megajánlásokat ajánlattevő egész számban kifejezett hónapokban köteles megadni. Minden megkezdett hónap egész hónapnak számít.

A Kbt. 77. § (1) bekezdése alapján Ajánlatkérő a fenti alszerpont esetében előírja, hogy a 36 hónapnak megfelelő, vagy azt meghaladó megajánlásokat a maximálisan kiosztható 10 ponttal, míg a 0 hónapnak megfelelő megajánlásokat a minimálisan kiosztható 0 ponttal értékeli.

A fenti értékelési szempont tekintetében az ajánlatok a Közbeszerzési Értesítő 2020. évi 60. szám; 2020. március 25. számában megjelent Útmutató VI. pont 1. számú melléklet A1. bb) pontja szerinti **egyes arányosítással** kerülnek elbírálásra.

A fenti szempont esetében alkalmazott egyenes arányosítás képlete:

$$P = (A_{\text{vizsgált}} / A_{\text{legjobb}}) \times (P_{\text{max}} - P_{\text{min}}) + P_{\text{min}}$$

P: a vizsgált ajánlati elem adott szempontra vonatkozó pontszáma

P_{max}: a pontskála felső határa, azaz 10

P_{min}: a pontskála alsó határa, azaz 0

A_{vizsgált}: a vizsgált ajánlat tartalmi eleme

A_{legjobb}: a legelőnyösebb ajánlat tartalmi eleme

-Ajánlatkérő által a jelen részszerponttal kapcsolatosan meghatározott minimális megajánlás 0 hónap, az ennél alacsonyabb (azaz negatív) megajánlás esetén az ajánlattevő ajánlata érvénytelen. A 0 hónap megajánlás esetén 0 pontot kap a vonatkozó értékelési részszerpontra

ajánlattevő. Ajánlatkérő által a jelen részszerzőponttal kapcsolatosan meghatározott legkedvezőbb megajánlás, amelyre ajánlattevő a maximális pontot kapja: 36 hónap. Amennyiben az ajánlattevő által bemutatott szakember 36 hónapnál több hónap szakmai tapasztalattal rendelkezik, ajánlattevő akkor is a maximális 10 pontot kapja, többletpont nem adható.

-Amennyiben az ajánlattevő által bemutatott szakember 36 hónapnál több hónap szakmai tapasztalattal rendelkezik és ajánlattevő 36 hónapot meghaladó szakmai gyakorlatot tüntet fel a Felolvasólapon, Ajánlatkérő a képletbe akkor is a maximális ponttal értékelt 36 hónap vállalást helyettesíti be.

Ajánlattevő a fenti értékelési részszerzőpontra tett megajánlásainak alátámasztásául köteles benyújtani ajánlata részeként:

- a) cégszerűen aláírt nyilatkozatát a szerződés teljesítésébe bevonni kívánt, az értékelési részszerzőpont vonatkozásában megajánlott szakemberről; (KD. 3. számú melléklet szerinti nyilatkozat minta)
- b) a megajánlott szakember saját kezűleg aláírt szakmai önéletrajzát és annak részét képező rendelkezésre állási nyilatkozatot (abban az esetben, ha a szakember szakmai többlettapasztalattal rendelkezik a megajánlás szerint),
- c) a szakember végzettségét illetve képzettségét igazoló bizonyítvány másolatát ha szakképzettséghez kötött a szakember bemutatott szakmai gyakorlata , tevékenysége

Az a) pont szerinti nyilatkozatban ajánlattevő köteles megadni a megajánlott szakember vonatkozásában:

- a szakember nevét, születési helyét és idejét;
- annak az értékelési részszerzőpontnak a megjelölését, amelynek tekintetében az adott szakember bemutatásra kerül;
- a szakember szakmai végzettsége illetve képzettsége és a megszerzés időpontja év/hónap/nap pontosággal ha szakképzettséghez kötött a szakember bemutatott szakmai gyakorlata illetve tevékenysége
- a szakember szakmai gyakorlatának időtartama hónapban kifejezve

Amennyiben ajánlattevő az adott szakember tapasztalata tekintetében 0 hónapnál magasabb megajánlást tesz, úgy ajánlattevő köteles csatolni az adott szakember saját kezűleg aláírt önéletrajzát (a fenti b) pont szerinti dokumentum) minimálisan az alábbi tartalommal:

- szakember neve, születési helye, ideje,
- a szakember iskolai végzettsége illetve képzettsége, képzések időpontja tól-ig / év;
- a projekt(ek) megnevezése/ tárgya,
- a szakember által ellátott feladat tárgya (oly módon, hogy abból az értékelés tárgyát képező szakmai tapasztalat egyértelműen megállapítható legyen),
- a szakember által ellátott feladat időtartama (kezdő és befejező időpont, év/ hónap szerint megadva)
- jelenlegi munkáltató neve és címe .

Ajánlatkérő felhívja ajánlattevők figyelmét, hogy a szakember szakmai tapasztalatának alátámasztására a szakember által ellátott feladat időtartamát minden esetben egész számban kifejezett hónapokban kéri megadni. Minden megkezdett hónap egész hónapnak számít.

Ha ajánlattevő olyan szakmai gyakorlatot mutat be a szakember önéletrajzában az értékelési részszerpontra tett megajánlás alátámasztására amely tevékenység végzése szakképesítéshez kötött, akkor csak a képesítés megszerzését követően teljesített szakmai gyakorlat kerül ajánlatkérő által elfogadásra.

Ajánlatkérő rögzíti, hogy szakmai tapasztalat alatt a naptári hónapban megadott gyakorlati időt érti. A szakmai tapasztalat vonatkozásában, az időben párhuzamos gyakorlati idők csak egyszer számítanak bele az adott szakember szakmai tapasztalatába.

A fentiek szerint feltüntetett szakmai többlettapasztalat hónapszámának pedig meg kell egyeznie a Felolvasólapon tett megajánlás mértékével!

Ajánlatkérő rögzíti, hogy a fenti b) pont szerinti önéletrajzot akkor is megfelelőnek értékeli, ha az önéletrajzban a szakmai tapasztalatként bemutatott hónapok száma meghaladja felolvasólapon és a fenti a) pont szerinti alátámasztó nyilatkozatban szereplő hónapszámot. Amennyiben az önéletrajzban a szakmai tapasztalatként bemutatott hónapok száma nem éri el a Felolvasólapon tett vállalás értékét, úgy ajánlatkérő a Kbt. 71. § (9) bekezdése szerint jár el.

Ajánlatkérő felhívja ajánlattevők figyelmét a Kbt. 71. § (9a) pontjára:

Kbt. 71. § (9a) Ha az ajánlatkérő a 77. § (1) bekezdése szerint meghatározta egy ajánlati elem legkedvezőbb szintjét és az ajánlatban ezen elemre vonatkozó adatokban ellentmondás van, de megállapítható, hogy az ajánlati elemre ettől függetlenül is az elérhető legmagasabb pontszámot kell adni, az ajánlat nem nyilvánítható érvénytelenné és a (9) bekezdés b) pontja nem alkalmazandó.

Az értékelési részszerpontra egy (1) fő szakember szakmai tapasztalata ajánlható meg, nincs lehetőség ugyanazon értékelési részszerpontra több fő szakembert is megjelölni és gyakorlatukat összeadni.

Egy naptári évben maximum 12 hónap gyakorlat szerezhető mert 12 hónapból áll egy naptári év.

Ajánlatkérő a fenti képlet alapján a kerekítés szabályai szerint kettő tizedes jegy pontossággal határozza meg az értékelési pontszámot.

Vonatkozó jogszabályi rendelkezés:

Kbt.76.§ (6) Az értékelési szempontoknak az alábbi követelményeknek kell megfelelniük:
e) nem eredményezhetik ugyanazon ajánlati tartalmi elem többszöri értékelését.

Az összpontszám megállapítása:

Az egyes részszerpontokra adott pontszámok súlyszámmal való szorzása és a szempontok szerinti súlyozott pontok összesítése adja az ajánlattevő összesített pontszámát.

A fentiek szerint kapott pontokat (értékelési pontszám) ajánlatkérő megszorozza az adott részszerponthoz tartozó súlyszámmal, a szorzatokat pedig ajánlatonként összeadja. Az ajánlat a gazdaságilag legelőnyösebb, amelynek az összpontszáma a legnagyobb. Az összpontszámok egyezősége esetén az az ajánlat a gazdaságilag legelőnyösebb, amelyiknek a magasabb súlysám értékkel rendelkező értékelési szempontja a legkedvezőbb.

1.10.2. Tájékoztatás az elektronikus árlejtésről

Elektronikus árlejtés a jelen közbeszerzési eljárásban nem kerül alkalmazásra.

1.11. Formai és egyéb követelmények, ajánlat benyújtása

1.11.1. A Kbt. 66. § (1) bekezdése alapján az ajánlatot a gazdasági szereplőnek a közbeszerzési dokumentumokban meghatározott tartalmi és formai követelményeknek megfelelően kell elkészítenie és benyújtania.

1.11.2. Ahol az ajánlatkérő a közbeszerzési eljárás során valamely dokumentum benyújtását írja elő, a dokumentumot az EKR-ben kitöltött elektronikus űrlap alkalmazásával kell benyújtani, vagy – *amennyiben az adott dokumentumra elektronikus űrlap nem áll rendelkezésre* – **papíralapú dokumentum egyszerű elektronikus másolata formájában.**

Amennyiben valamely nyilatkozatminta az EKR-ben elektronikus űrlapként rendelkezésre áll, a nyilatkozatot az elektronikus űrlap kitöltése útján kell az ajánlat részeként megtenni.

1.11.3. Ajánlatkérő tájékoztatja ajánlattevőket arról, hogy az ajánlattevő érdekkörében felmerült bármilyen késedelemről fakadó következményeket az ajánlattevő viseli. Ajánlatkérő az ajánlatokat, egyéb dokumentumokat késedelmesen benyújtó ajánlattevő (k) től indokként nem fogad el semmiféle akadályozó körülményt.

Ajánlatkérő felhívja a figyelmet, hogy az eljárással kapcsolatos valamennyi határidővel kapcsolatosan a közép-európai idő (CET) irányadó.

Az ajánlatban lévő, minden – ajánlattevő által készített – dokumentumot (nyilatkozatot) – ide nem értve az EKR-ben elektronikus űrlapként rendelkezésre álló nyilatkozatokat – **a végén alá kell írnia az adott gazdálkodó szervezetnél erre jogosult(ak)nak vagy olyan személynek, vagy személyeknek, aki(k) erre a jogosult személy(ek)től írásos felhatalmazást kaptak, tekintettel a cégnyilvánosságról, a bírósági cégeljárásról és a végelszámolásról szóló 2006. évi V. törvény (a továbbiakban: Ctv.) 8-9. § rendelkezésében foglaltakra.**

1.11.6. Ajánlatkérő felhívja a figyelmet arra, hogy az eljárásnak, az ajánlatnak és a szerződésnek a kizárólagos nyelve a magyar. Az eljárás során mindennemű közlés magyar nyelven történik, kommunikáció semmilyen más nyelven nem fogadható el. Amennyiben bármely becsatolt dokumentum, igazolás, nyilatkozat, stb. nem magyar nyelven kerül kiállításra, úgy azt legalább az ajánlattevő általi magyar nyelvű fordításban is kérjük becsatolni. Természetesen a hiteles fordítás is megfelelő, de a Kbt. 47. § (2) bekezdése alapján ajánlatkérő a nem magyar nyelven benyújtott dokumentumok ajánlattevő általi fordítását is elfogadja.

47. § (1) Ahol e törvény a közbeszerzési eljárás során jegyzőkönyv készítését írja elő, ez a követelmény a közjegyző jelenlétében lefolytatott cselekmények esetében közokiratba foglalással is teljesíthető.

(2) * *Az ajánlatkérő a nem magyar nyelven benyújtott dokumentumok ajánlattevő általi fordítását is köteles elfogadni.*

(2a) * *Ha a 41/C. § (1) bekezdés e)-f) pontja alapján az ajánlatok benyújtása egészében papíralapon történik és ahol e törvény vagy e törvény felhatalmazása alapján megalkotott jogszabály alapján az ajánlatkérő a közbeszerzési eljárás során valamely dokumentum benyújtását írja elő, a dokumentum - ha jogszabály eltérően nem rendelkezik - egyszerű másolatban is benyújtható. Az ajánlatkérő előírhatja az olyan nyilatkozat eredeti vagy - ha az ajánlatkérő lehetővé teszi - hiteles másolatban történő benyújtását, amely közvetlenül valamely követelés érvényesítésének alapjául szolgál (különösen garanciavállaló nyilatkozat vagy kezességvállalásról szóló nyilatkozat). Az ajánlat 68. § (2) bekezdése szerint benyújtott egy eredeti példányának a 66. § (2) bekezdése szerinti nyilatkozat eredeti aláírt példányát kell tartalmaznia.*

(3) *Ha az Európai Unió kívül letelepedett ajánlattevő letelepedési helye szerinti országban az e törvény által megkövetelt igazolás nem létezik, az ajánlatkérő jogosult elfogadni az adott igazolással egyenértékű igazolást, illetve dokumentumot is.*

1.11.7. Ahol a Kbt. törvény vagy Kbt., illetve a felhatalmazása alapján megalkotott külön jogszabály alapján az ajánlatkérő a közbeszerzési eljárás során valamely dokumentum benyújtását írja elő, a dokumentum – ha jogszabály eltérően nem rendelkezik – egyszerű elektronikus másolatban is benyújtható.

1.11.8. Egyéb információk, az EKR-ben elektronikus úton megtett nyilatkozatokkal szemben támasztott követelmények

Ahol az ajánlatkérő a közbeszerzési eljárás során valamely dokumentum benyújtását írja elő, a dokumentum benyújtható az EKR-ben kitöltött elektronikus űrlap alkalmazásával, vagy – amennyiben az adott dokumentumra elektronikus űrlap nem áll rendelkezésre – papíralapú dokumentum egyszerű elektronikus másolata formájában.

Amennyiben valamely nyilatkozatminta az EKR-ben elektronikus űrlapként rendelkezésre áll, a nyilatkozatot az elektronikus űrlap kitöltése útján kell az ajánlat részeként megtenni.

Amennyiben az EKR-ben az adott dokumentumra vonatkozó elektronikus űrlap nem áll rendelkezésre, a nyilatkozat csatolható az EKR-ben legalább fokozott biztonságú elektronikus aláírással ellátott dokumentumként is, az ajánlatkérő azonban nem követeli meg elektronikus aláírás alkalmazását.

Ajánlattevőnek nyilatkoznia kell a vonatkozó EKR űrlap felhasználásával , hogy nem áll az eljárást megindító felhívásban előírt kizáró okok hatálya alatt, továbbá a Kbt. 62. § (1) bekezdés k) pont kb) alpontjára vonatkozóan a külön jogszabályban meghatározottak szerint kell a részletes adatokat megadnia (A nyilatkozatminták az EKR-ben elektronikus űrlapként rendelkezésre állnak) A részletszabályok az ajánlattételi felhívásban és a 321/2015. (X. 30.) Korm. rendelet a közbeszerzési eljárásokban az alkalmasság és a kizáró okok igazolásának, valamint a közbeszerzési műszaki leírás meghatározásának módjáról jogszabály 17.§ -ban :

17. § (1) Az ajánlattevőnek és a részvételre jelentkezőnek ajánlatában, illetve részvételi jelentkezésében a Kbt. Harmadik Része szerint lefolytatott közbeszerzési eljárásban egyszerű nyilatkozatot kell benyújtania arról, hogy nem tartozik a felhívásban előírt kizáró okok hatálya alá, valamint a Kbt. 62. § (1) bekezdés k) pont kb) pontját a 8. § i) pont ib) alpontja és a 10. § g) pont gb) alpontjában foglaltak szerint kell igazolnia. Az egységes európai közbeszerzési dokumentum nem alkalmazandó, azonban az ajánlatkérő köteles elfogadni, ha az

ajánlattevő vagy a részvételre jelentkező a 7. § szerinti - korábbi közbeszerzési eljárásban felhasznált - egységes európai közbeszerzési dokumentumot nyújt be, feltéve, hogy az abban foglalt információk megfelelnek a valóságnak, és tartalmazzák az ajánlatkérő által a kizáró okok és az alkalmasság igazolása tekintetében megkövetelt információkat. Az egységes európai közbeszerzési dokumentumban foglalt információk valóságtartalmáért az ajánlattevő felel.

*(1a) * Ha a gazdasági szereplőt a Kbt. 62. § (1) bekezdés h) vagy j) pontja szerinti okból az e pontokban meghatározott határidőn belül korábbi közbeszerzési vagy koncessziós beszerzési eljárásból kizárták, és a kizárás tekintetében jogorvoslatra nem került sor, vagy ha a 63. § (1) bekezdés a) és b) pontjában foglalt kizáró ok szerinti valamely körülmény fennáll, az ajánlattevő vagy részvételre jelentkező (1) bekezdés szerinti nyilatkozatának tartalmaznia kell a korábbi kizárás körülményeinek, illetve az érintett cselekménynek a részletes leírását.*

*(1b) * A Kbt. 62. § (1) bekezdés c) pontjában foglalt helyzetek fennállása esetén a Kbt. 62. § (1a) bekezdése tekintetében az ajánlattevő vagy részvételre jelentkező (1) bekezdés szerinti nyilatkozatának tartalmaznia kell a szerződés teljesítésére való képességével kapcsolatos információkat.*

(2) Az alvállalkozó és adott esetben az alkalmasság igazolásában résztvevő más szervezet vonatkozásában az ajánlattevő vagy részvételre jelentkező nyilatkozatot nyújt be arról, hogy az érintett gazdasági szereplők vonatkozásában nem állnak fenn az eljárásban előírt kizáró okok.

(3) Ha az ajánlatkérő a Kbt. 117. §-a alapján önállóan kialakított szabályok szerint jár el, a felhívásban előírt kizáró okok igazolásának módját e rendeletben meghatározottak szerint írhatja elő.

Az EKR-ben az alábbi dokumentumok vonatkozásában található elektronikus űrlap melyek használta kötelező :

Nyilatkozat a (z)

- o Felolvasólap vonatkozásában;
- o Kbt. 62. § (1) bek. k) kb) pont alapján;
- o Kbt. 66. § (2) bek. alapján;
- o NYILATKOZAT Kbt. 66. § (6) bek. (nemleges tartalom esetén is benyújtandó)
- o Nyilatkozat folyamatban levő változásbejegyzési eljárásról; (nemleges tartalom esetén is benyújtandó)
- o Nyilatkozat kizáró okok tekintetében
- o NYILATKOZAT kizáró okokról az alvállalkozók és a kapacitásait rendelkezésre bocsátó szervezetek vonatkozásában
- o NYILATKOZAT üzleti titokról (nemleges tartalom esetén is benyújtandó)
- o Gazdasági szereplőkre vonatkozó információk című EKR nyilatkozat (melyet az ajánlattevő (és adott esetben a kapacitást rendelkezésre bocsátó szervezet) regisztrált adatainak felhasználásával generál le az EKR rendszer, és az esetlegesen hiányzó adatok az ajánlat összeállításának kezdetén az ajánlattevő alapadatainak rögzítésekor pótolhatóak, kérjük az alap adatokat teljeskörűen megadni)
- o NYILATKOZAT Kbt.65.§ (7) bekezdése tekintetében
- o NYILATKOZAT Az eljárást megindító felhívásban előírt alkalmassági előírások

vonatkozásában bemutatott szakemberekről

A felsorolt dokumentumok vonatkozásában a nyilatkozattétel az elektronikus űrlapok kitöltésével valósul meg. Az elektronikus úton megtett nyilatkozatokkal kapcsolatban a Kbt. az irányadó.

Az EKR-ben – az elektronikus űrlapok kivételével – benyújtandó (feltöltött) elektronikus dokumentumokat az ajánlatkérő .pdf fájlformátumban kéri benyújtani.

A feltöltött fájlok nem tartalmazhatnak jelszavas vagy egyéb védelmet.

Az EKR felületre feltölthető dokumentum mérete maximum 25 MB/dokumentum.

Amennyiben az EKR-ben az ajánlat részeként csatolt dokumentum nem tesz eleget a közbeszerzési dokumentumokban előírt, a dokumentumok informatikai jellemzőire vonatkozó követelménynek, de az ajánlatkérő számára olvasható, illetve megjeleníthető, az ajánlatkérő – ha azt nem tartja szükségesnek – nem köteles hiánypótlásra felhívni az ajánlattevőt, és úgy kell tekinteni, hogy az ajánlat megfelelt az előírt követelményeknek. Amennyiben az ajánlat részeként csatolt dokumentum nem tesz eleget a közbeszerzési dokumentumokban előírt informatikai követelménynek és az ajánlatkérő számára nem olvasható, illetve jeleníthető meg, ez nem tekinthető formai hiányosságnak, azt úgy kell kezelni, mintha az ajánlattevő az érintett dokumentumot nem nyújtotta volna be és a Kbt. hiánypótlásra vonatkozó szabályaira figyelemmel kell eljárni.

Amennyiben az EKR-ben az ajánlat részeként csatolt dokumentum eleget tesz a közbeszerzési dokumentumokban meghatározott, az ajánlat részét képező dokumentumok informatikai jellemzőire vonatkozó követelményeknek, de az egyéb okból nem olvasható, illetve nem jeleníthető meg, az ajánlattevőt az ajánlatkérő felhívja az ajánlat olvashatóságához és megjeleníthetőségéhez szükséges szoftver megnevezésére.

Az ajánlatkérő csupán általánosan hozzáférhető, ingyenes vagy szabad szoftvert köteles igénybe venni az ajánlatok olvasásához és megjeleníthetőségéhez az ajánlattevő előbbi nyilatkozata alapján. Amennyiben a dokumentum tartalma ezt követően sem határozható meg, azt úgy kell kezelni, mintha az ajánlattevő az érintett dokumentumot nem nyújtotta volna be és a Kbt. hiánypótlásra vonatkozó szabályaira figyelemmel kell eljárni.

Hitelesített dokumentum: Ahol a Kbt. vagy annak végrehajtási rendelete közjegyző vagy szakmai, illetve gazdasági kamara által hitelesített nyilatkozat benyújtását írja elő, a dokumentum benyújtható a papír alapon hitelesített dokumentum egyszerű elektronikus másolataként vagy olyan formában is, ahol a papír alapon vagy legalább fokozott biztonságú elektronikus aláírással elektronikus úton megtett nyilatkozatot közjegyző – legalább fokozott biztonságú elektronikus aláírással vagy bélyegzővel – elektronikusan látta el hitelesítéssel.

1.12. Az ajánlat tartalma, az ajánlat részeként benyújtandó dokumentumok

1.12.1. Az ajánlatnak tartalmaznia kell **Felolvasólapot**, amelyen feltüntetésre kerülnek a rendelkezésre bocsátott elektronikus űrlap szerinti tartalmi elemek.

1.12.2. A Kbt. 66. § (2) bekezdése alapján az ajánlattevőnek ajánlatában **kifejezetten nyilatkoznia kell** az ajánlati felhívás feltételeire, a szerződés megkötésére és teljesítésére, valamint a kért ellenszolgáltatásra vonatkozóan. (A nyilatkozatminta elektronikus űrlapként

rendelkezésre áll.)

1.12.3. Nyilatkozat közös ajánlattételről és együttműködési megállapodás (IV.1. sz. melléklet) (adott esetben)

Ajánlatkérő felhívja ajánlattevők figyelmét az alábbiakra:

„ Kbt. 35. § (1) *Több gazdasági szereplő közösen is tehet ajánlatot vagy nyújthat be részvételi jelentkezést.*

(2) *Az (1) bekezdés szerinti esetben a közös ajánlattevők vagy részvételre jelentkezők kötelesek maguk közül egy, a közbeszerzési eljárásban a közös ajánlattevők vagy részvételre jelentkezők nevében eljárni jogosult képviselőt megjelölni.*

(2a) * *Az ajánlatban vagy több szakaszból álló eljárásban a részvételi jelentkezésben csatolni kell a (2) bekezdés szerinti meghatalmazást tartalmazó okiratot. A meghatalmazásnak ki kell terjednie arra, hogy a közös ajánlattevők vagy részvételre jelentkezők képviselőjére jogosult gazdasági szereplő az EKR-ben elektronikus úton teendő nyilatkozatok megtételekor az egyes közös ajánlattevők vagy részvételre jelentkezők képviselőjében eljárhat.*

(3) *A közös ajánlattevők vagy részvételre jelentkezők csoportjának képviselőjében tett minden nyilatkozatnak egyértelműen tartalmaznia kell a közös ajánlattevők vagy részvételre jelentkezők megjelölését.*

(4) *Ahol e törvény az ajánlatkérő számára az ajánlattevők vagy részvételre jelentkezők értesítését írja elő, valamint a kiegészítő tájékoztatás megadása [56. §], a hiánypótlás [71. §], a felvilágosítás [71. §] és indokolás [72. §] kérése esetében az ajánlatkérő a közös ajánlattevőknek vagy közös részvételre jelentkezőknek szóló értesítését, tájékoztatását, illetve felhívását a (2) bekezdés szerinti képviselőnek küldi meg.*

(5) *Amennyiben az ajánlatkérő ajánlati biztosíték nyújtását [54. §] írja elő, a közös ajánlattevőknek a biztosítékot elegendő egyszer rendelkezésre bocsátaniuk. Az ajánlati kötöttségnek bármelyik közös ajánlattevő részéről történt megsértése [54. § (4) bekezdése] esetén a biztosíték az ajánlatkérőt illeti meg.*

(6) *A közös ajánlattevők a szerződés teljesítéséért az ajánlatkérő felé egyetemlegesen felelnek.*

(7) * *A közös ajánlatot vagy részvételi jelentkezést benyújtó gazdasági szereplők közül az ajánlattételi vagy több szakaszból álló eljárásban a részvételi határidő lejárta után valamely gazdasági szereplő kiválása esetén a fennmaradó gazdasági szereplők akkor vehetnek részt az eljárás további részében, ha továbbra is megfelelnek az eljárásban előírt valamennyi alkalmassági feltételnek és a változás nem jár a verseny tisztaságának sérelmével.*

1.12.4. A Kbt. 66. § (6) bekezdés szerinti nyilatkozat, melyben az ajánlattevő megjelöli:
— a közbeszerzésnek azt a részét (részeit), amelynek (amelyeknek) teljesítéséhez az Ajánlattevő alvállalkozót kíván igénybe venni,
— az ezen részek tekintetében igénybe venni kívánt és az ajánlat vagy a részvételi jelentkezés benyújtásakor már ismert alvállalkozókat, valamint az ajánlattevői teljesítésen belül az alvállalkozói teljesítés tervezett százalékos arányát. (EKR Űrlap NYILATKOZAT Kbt. 66. § (6) bek. címmel)

A nyilatkozatot nemleges tartalom esetén is kötelező megtenni az űrlap szerinti tartalmi követelmények szerint.

1.12.5. Ajánlattevőnek a Kbt. 67. § (4) bekezdése, valamint a 321/2015. Korm. rendelet 17. § (2) bekezdése szerint ajánlatában be kell nyújtania arra vonatkozó nyilatkozatát, hogy a szerződés teljesítéséhez nem vesz igénybe az eljárást megindító ajánlati felhívásban előírt kizáró okok hatálya alá eső alvállalkozót [A nyilatkozatminta – az alvállalkozó vonatkozásában - az EKR-ben elektronikus űrlapként rendelkezésre áll.

1.12.6. Folyamatban lévő változásbejegyzési eljárás esetében az ajánlattevő az ajánlathoz köteles csatolni a cégbírósághoz benyújtott változásbejegyzési kérelmet (elektronikus kérelem) és az annak érkezéséről a cégbíróság által megküldött igazolást (a kérelemről kiállított elektronikus tanúsítványt, igazolást) is (adott esetben).

1.12.7. A változásbejegyzésre vonatkozó nyilatkozatminta elektronikus űrlapként rendelkezésre áll. A nyilatkozatot nemleges tartalom esetén is kötelező megtenni.

1.12.8. Alkalmasság igazolása :

Szakmai tevékenység végzésére vonatkozó minimumkövetelmények:

Ajánlati felhívás alábbi pontjában foglaltak szerint: III.1.1) Kizáró okok és a szakmai tevékenység végzésére vonatkozó alkalmasság

Szakmai tevékenység végzésére vonatkozó alkalmasság igazolása:

Ajánlati felhívás alábbi pontjában foglaltak szerint: III.1.1) Kizáró okok és a szakmai tevékenység végzésére vonatkozó alkalmasság

Gazdasági és pénzügyi alkalmasság minimumkövetelmények: Nem ír elő ajánlatkérő.

Gazdasági és pénzügyi alkalmasság igazolási mód: Nem releváns, mert nem ír elő ajánlatkérő.

Műszaki, illetve szakmai alkalmasság minimumkövetelmények:

Ajánlati felhívás alábbi pontjában foglaltak szerint: III.1.3) Műszaki, illetve szakmai alkalmasság

Műszaki, illetve szakmai alkalmasság igazolási mód:

Ajánlati felhívás alábbi pontjában foglaltak szerint: III.1.3) Műszaki, illetve szakmai alkalmasság

1.12.9. Kizáró okok igazolása:

Ajánlattevőnek a 321/2015. (X. 30.) Korm. rendelet 17. §-a szerint kell igazolnia, hogy nem tartozik a felhívásban előírt kizáró okok hatálya alá.

Ajánlattevőnek a Kbt. 62. § (1) bekezdés k) pont kb) alpontjának vonatkozásában a hivatkozott Korm. rendelet 8. § i) pont ib) alpontjának, illetve 10. § g) pont gb) alpontjában foglaltak szerint kell eljárnia.

Az alvállalkozó és adott esetben az alkalmassági igazolásában résztvevő más szervezet vonatkozásában az Ajánlattevőnek nyilatkozatot kell benyújtania arról, hogy az érintett gazdasági szereplők vonatkozásában nem állnak fenn az eljárásban előírt kizáró okok. A nyilatkozatot akkor is be kell nyújtani, ha Ajánlattevő nem jelöli meg az ajánlat beadásakor az alvállalkozókat. Az ajánlattevőnek nyilatkoznia kell arra vonatkozóan is, van-e folyamatban változásbejegyzési eljárás., amennyiben igen, akkor csatolni kell a cégbírósághoz benyújtott változásbejegyzési kérelmet és az annak érkezéséről a cégbíróság által megküldött igazolást.

„ 321/2015. (X. 30.) Korm. rendelet: 7. § (1) A gazdasági szereplők az adott eljárás során benyújtott formanyomtatványban található információkat másik közbeszerzési eljárásban is felhasználhatják, ha az abban foglalt információk továbbra is megfelelnek a valóságnak, és tartalmazzák az ajánlatkérő által a másik eljárásban megkövetelt információkat.

(2) A formanyomtatvány újbóli felhasználása esetén a gazdasági szereplő köteles a formanyomtatvány I. részében található adatokat az új eljárásnak megfelelően frissíteni és nyilatkozni arról, hogy az abban található adatok továbbra is megfelelnek a valóságnak. Ebben az esetben a gazdasági szereplő köteles a VI. részben található nyilatkozatokat is újból megtenni.

Ajánlatkérő a kizáró okok igazolása tekintetében hivatkozik a Kbt. és a 321/2015. (X. 30.) Korm. rendelet előírásaira, valamint Közbeszerzési Hatóság keretében működő Tanács alábbi útmutatójára:

A Közbeszerzési Hatóság keretében működő Tanács útmutatója a kizáró okok tekintetében benyújtandó igazolásokról, nyilatkozatokról, nyilvántartásokról és adatokról a Magyarországon letelepedett gazdasági szereplők vonatkozásában (2022. május 12.)

A kizáró okok tekintetében benyújtandó igazolásokról, nyilatkozatokról, nyilvántartásokról és adatokról szóló útmutató az alábbi linken érhető el a Közbeszerzési Hatóság hivatalos honlapján :

<https://www.kozbeszerzes.hu/kozbeszerzesek-az/magyar-jogi-hatter/a-kozbeszerzesi-hatosag-utmutatoi/a-kozbeszerzesi-hatosag-kereteben-mukodo-tanacs-utmutatoja-a-kizaro-okok-tekinteteben-benyujtando-igazolasokrol-nyilatkozatokrol-nyilvانتartasokrol-es-adatokrol-a-magyarorszagon-letelepedett-gazdasagi-szereplok-vonatkozasaban-2022-05-12/>

1.12.10. A cégnyilvánosságról, a bírósági cégeljárásról és a végelszámolásról szóló 2006. évi V. törvény (a továbbiakban: Ctv.) hatálya alá tartozó, ezért cégnek minősülő ajánlattevő/alkalmasság igazolásában részt vevő szervezet (amennyiben releváns) részéről az ajánlatban nyilatkozatot tevő, kötelezettséget vállaló cégjegyzésre jogosult személy (ek) közjegyzői aláírás hitelesítéssel ellátott cégálírási nyilatkozatát (**alírási címpéldányát/címpéldányait**) vagy ügyvéd által a Ctv. 9. §-a szerint ellenjegyzett **alírási mintáját**.

Az ajánlathoz csatolni kell a Ctv. szerint cégnek nem minősülő jogi személy, vagy személyes joga szerint jogképes szervezet ajánlattevő, vagy kapacitást nyújtó szervezet (személy) részéről nyilatkozatot tevő képviselő képviseleti jogának igazolását és aláírás mintáját a rá vonatkozó jogszabályok szerint. A fenti esetekben ajánlatkérő kizárólag azon képviselők vonatkozásában követeli meg az aláírási címpéldány vagy aláírási minta csatolását, akik kézjeggyével ellátott papír alapú dokumentumról készült elektronikus másolatú példány került csatolásra az ajánlatban. Egyéni vállalkozó vagy természetes személy jogállású ajánlattevő vagy kapacitást

rendelkezésre bocsátó esetén az ajánlathoz csatolni kell az egyéni vállalkozó közjegyzői aláírás hitelesítéssel ellátott vagy ügyvéd által ellenjegyzett aláírás mintáját egyszerű elektronikus másolati formában vagy legalább teljes bizonyító erejű magánokirati formába foglalt aláírásmintáját egyszerű elektronikus másolati formában és személyi igazolványának másolatát Külföldi honosságú ajánlattevő vagy kapacitást rendelkezésre bocsátó esetén a honosság országának joga szerinti aláírasi címpéldányt vagy aláírásmintát, ha ilyen dokumentum az adott országban nem létezik akkor közjegyzői aláírás mintát egyszerű elektronikus másolati formában kér ajánlatkérő csatolni.

2009. évi CXV. törvény [Evecv.]

16. §(4) Az egyéni vállalkozó gazdasági tevékenysége során az „ egyéni vállalkozó ” megjelölést (vagy annak e.v. rövidítését) és nyilvántartási számát neve (aláírása) mellett minden esetben köteles feltüntetni.

1.12.11. Amennyiben a papír alapú dokumentumot aláíró személy nem cégjegyzésre jogosult az adott gazdasági szereplőnél, vagy nem képviselőre jogosult személy úgy csatolni kell az adott gazdasági szereplőnél cégjegyzésre jogosult személy által vagy a képviselőre jogosult személy által aláírt meghatalmazást legalább teljes bizonyító erejű magánokirati formában. A meghatalmazásnak tartalmaznia kell a meghatalmazott aláírás mintáját, vagy az ajánlathoz csatolni kell a meghatalmazott személy (ek) közjegyzői aláírás hitelesítéssel ellátott vagy ügyvéd által ellenjegyzett aláírás mintáját egyszerű elektronikus másolati formában.

Ajánlatkérő felhívja ajánlattevők figyelmét, hogy az ajánlat (nyilatkozat, kötelezettségvállalás) aláírására vonatkozó meghatalmazás aláírására meghatalmazóként kizárólag az ajánlattevő (alvállalkozó, kapacitást nyújtó szervezet) vezető tisztségviselője jogosult, a cégvezető és a képviselőre feljogosított munkavállaló a Ptk. 3:116. § (3) bekezdés alapján az ajánlat (nyilatkozat, kötelezettségvállalás) aláírására meghatalmazást érvényesen nem adhat. A Kbt. 41/A. § (4) bekezdése szerint az EKR-ben elektronikus úton tett nyilatkozat tekintetében az ajánlatkérő szervezet vagy – az ajánlatot vagy részvételi jelentkezést a rendszerben benyújtó gazdasági szereplő esetében – a gazdasági szereplő képviselőjének kell tekinteni azt a személyt, aki az EKR-ben az ajánlatkérő szervezet vagy gazdasági szereplő részéről a nyilatkozattételhez szükséges hozzáféréssel és jogosultsággal rendelkezik. Az EKR-ben kitöltött elektronikus űrlapot e vélelem alapján az ajánlatkérő szervezet, illetve a gazdasági szereplő eredeti nyilatkozatának kell tekinteni.

1.12.12. A Kbt. 69. § (11) bekezdése alapján nem kérhető igazolás benyújtása, ha az ajánlatkérő az Európai Unió bármely tagállamában működő, – az adott tagállam által az e-Certis rendszerben igazolásra alkalmas adatbázisként feltüntetett – ingyenes elektronikus adatbázisba belépve közvetlenül hozzáfuthat az igazoláshoz vagy egyéb releváns információhoz. Nem magyar nyelvű nyilvántartás esetén az ajánlatkérő kéri a releváns igazolás vagy információ magyar nyelvű fordításának benyújtását. A magyarországi nyilvántartások közül a hatósági nyilvántartások, valamint a külön jogszabályban nevesített nyilvántartások tekintendők az igazolás benyújtásának kiváltására alkalmas nyilvántartásnak. A magyarországi ilyen nyilvántartások listájának az e-Certis rendszerben való közzétételéről a Közbeszerzési Hatóság gondoskodik.

A 321/2015. (X.30.) Korm. rendelet 6. § (1) bekezdése értelmében, ha az ajánlatkérő a Kbt. 69. § (11) bekezdésében foglaltaknak megfelelően közvetlenül hozzáfér a kizáró okok hiányát igazoló adatbázisokhoz, a gazdasági szereplőknek azon adatbázisok elérhetőségét nem kell feltüntetniük az ajánlatukban, amelyek ellenőrzését a kizáró okok igazolása körében az ajánlatkérő számára a 321/2015. (X.30.) Korm. rendelet előírja.

Amennyiben az ajánlattevő, alvállalkozó vagy az alkalmasság igazolásában részt vevő gazdasági szereplő valamely az eljárást megindító felhívásban vagy a közbeszerzési dokumentumokban előírt igazolás helyett a Kbt. 69. § (11) bekezdése szerint kíván tényt vagy adatot igazolni, abban az esetben ajánlattevő, alvállalkozó, az alkalmasság igazolásában részt vevő gazdasági szereplő nyilatkozatban köteles megadni, hogy melyik tényt vagy adatot kívánja a Kbt. 69. § (11) bekezdése szerint igazolni, és hogy mi az ezen tényt vagy adatot tartalmazó ingyenes, a közbeszerzési eljárás nyelvén rendelkezésre álló, elektronikus, hatósági nyilvántartás elektronikus elérhetősége. (adott esetben)

Az ajánlatnak a következő iratokat kell tartalmaznia:

Melléklet száma	Iratanyag megnevezése	Benyújtás formátumára vonatkozó követelmény
Elektronikus űrlapként rendelkezésre áll	Felolvasólap	-
Elektronikus űrlap	Gazdasági szereplőkre vonatkozó információk című EKR adatlap	-
IV.3.	Ajánlattevői nyilatkozat a Minőségi kritérium részszempontjai vonatkozásában megajánlott szakemberekről (adott esetben ha 0-nál nagyobb megajánlást tesz valamely szakember vonatkozásában ajánlattevő)	.pdf
-	Kapacitást nyújtó szervezet cégszerűen aláírt meghatalmazása arra vonatkozóan, hogy ajánlattevő az EKR-ben elektronikus úton teendő nyilatkozatok megtételekor a kapacitást nyújtó szervezet képviselőjében eljárhat (adott esetben, a Kbt.65.§(12) bekezdésében foglaltak szerint)	.pdf
IV.2.	Szakmai önéletrajz és rendelkezésre állási nyilatkozat a 2., 3. és 4. értékelési részszempontok vonatkozásában	.pdf
-	Végzettséget illetve képzettséget igazoló oklevél másolata a 2. értékelési részszempont esetén (adott esetben)	.pdf
	Végzettséget illetve képzettséget igazoló bizonyítvány másolata a 3. és 4. értékelési részszempont esetén (adott esetben)	.pdf

Elektronikus úrlapként rendelkezésre áll	NYILATKOZAT bemutatott szakemberekről <i>(Az eljárást megindító felhívásban előírt alkalmassági előírások vonatkozásában bemutatott szakemberek)</i>	-
Elektronikus úrlapként rendelkezésre áll	Nyilatkozat a Kbt. 66. § (2) bekezdése alapján	-
Elektronikus úrlapként rendelkezésre áll	Nyilatkozat a Kbt. 65. § (7) bekezdése alapján (adott esetben)	-
-	A kapacitásait rendelkezésre bocsátó szervezet kötelezettségvállalását tartalmazó okirat (a Kbt. 65. § (7) bekezdése szerinti esetben)	.pdf
IV.1.	Nyilatkozat közös ajánlattételről és együttműködési megállapodás (adott esetben)	.pdf
Elektronikus úrlapként rendelkezésre áll	Nyilatkozat a Kbt. 66. § (6) bekezdése alapján <i>(A nyilatkozatot nemleges tartalom esetén is kötelező megtenni, ismert alvállalkozókat és a munkarészeiket meg kell adni, ha nem ismert az alvállalkozó de kerül bevonásra akkor a nyilatkozatminta a) pontjában csak a munkarészek feltüntetése szükséges, a b) pontjában a munkarészek feltüntetése szükséges és a tény, hogy nem ismert az alvállalkozó, meg kell adni továbbá az ismert alvállalkozók tekintetében az ajánlattevői teljesítésen belül az alvállalkozói teljesítés tervezett százalékos arányát)</i>	-
Elektronikus úrlapként rendelkezésre áll	Nyilatkozat Kbt. 62. § (1) bek. k) kb) pont alapján	-
Elektronikus úrlapként rendelkezésre áll	Nyilatkozat kizáró okok tekintetében	-
-	Aláírási címpéldány vagy ügyvéd által a Ctv. 9. §-a szerint ellenjegyzett aláírás minta ajánlattevő és kapacitást rendelkezésre bocsátó esetén. <i>(Részletesen fentebb a 1.12.10. pontban)</i>	.pdf
-	Meghatalmazás (adott esetben)	.pdf

-	Nyilatkozat a Kbt. 69. § (11) szerint igazolni kívánt tények vagy adatok tekintetében (adott esetben)	.pdf
-	Jogutódlás tényét, körülményeit bizonyító iratok (csak adott esetben)	.pdf
Elektronikus űrlapként rendelkezésre áll	Nyilatkozat és adott esetben indoklás üzleti titokról (nemleges tartalom esetén is benyújtandó az EKR űrlap) (indokolás csak adott esetben)	-
Elektronikus űrlapként rendelkezésre áll	Nyilatkozat változásbejegyzésről (nemleges tartalom esetén is benyújtandó az EKR űrlap)	-
-	Változásbejegyzés folyamatban léte esetén a kérelem és az érkezéséről a cégbíróság által megküldött igazolás (csak adott esetben)	.pdf
Elektronikus űrlapként rendelkezésre áll	NYILATKOZAT kizáró okokról az alvállalkozók és a kapacitásait rendelkezésre bocsátó szervezetek vonatkozásában	-
IV.4.	Magyar nyelvű fordítás, illetve ez utóbbi esetén nyilatkozat fordításról (adott esetben)	.pdf
IV.5.	Nyilatkozat szerződéskötési feltétel elfogadásáról (szakember kamarai nyilvántartásba vételéről)	.pdf
	Árazott költségvetés cégszerű aláírással ellátva és szerkeszthető változatban is	.pdf és excel
	Szakmai tevékenység végzésére vonatkozó alkalmasság igazolása (adott esetben, ha a gazdasági szereplő nem ellenőrizhető a http://regisztracio.kivreg.hu/web/index.php?frame=Search oldalon)	.pdf

-	Az M1.) alkalmassági követelményekre Referencia igazolás	.pdf
---	--	------

Ajánlatkérő felhívja ajánlattevők figyelmét az alábbi jogszabályi rendelkezésre:

321/2015. (X. 30.) Korm. rendelet a közbeszerzési eljárásokban az alkalmasság és a kizáró okok igazolásának, valamint a közbeszerzési műszaki leírás meghatározásának módjáról

1.§ (8) Részekre történő ajánlattétel esetén nem kérhető a gazdasági szereplőtől olyan nyilatkozat vagy igazolás benyújtása, amelyet ugyanazon közbeszerzési eljárás valamely része tekintetében a gazdasági szereplő már benyújtott. Ebben az esetben a gazdasági szereplő nyilatkozik arról, hogy mely rész tekintetében benyújtott nyilatkozatot vagy igazolást kéri figyelembe venni a bírálat során.

Kérjük a dokumentumok digitalizálása során ügyeljenek arra, hogy számos berendezés nem. pdf hanem. jpg fileformátumban szkennel, ajánlatkérő a pdf file formátum alkalmazását kérte a fenti táblázatnak megfelelően.

Amennyiben az iratokat az ajánlattól eltérő személy írja alá az ajánlattevő/az alkalmasság igazolásába bevont szervezet részéről (amennyiben releváns), csatolni kell az 1.12.10. és az 1.12.11. pontban részletezett dokumentumokat (**adott esetben**).

1.13. Tájékoztatás a Kbt. 73. § (5) bekezdése alapján

Kbt. 73. § (5) bekezdés alapján az ajánlatkérő tájékoztatásként közli azoknak a szervezeteknek a nevét, amelyektől az ajánlattevő tájékoztatást kaphat a Kbt. 73. § (4) bekezdés szerinti azon követelményekről, amelyeknek a teljesítés során meg kell felelni.

Országos Közegészségügyi Intézet
1097 Budapest, Albert Flórián út 2-6.
Levélcím: 1437 Pf.: 839
Telefon: +36 1 476 1100
Fax: +36 1 476 1390
E-mail: oki.titkarsag@oki.antsz.hu

Nemzeti Munkaügyi Hivatal
Munkavédelmi és Munkaügyi Igazgatóság
1106 Budapest, Fehér út 10.

- Munkavédelmi és munkaügyi főigazgató-helyettes
E-mail: MMI_foigazgato-helyettes@lab.hu
Telefon: (06 1) 433-0402
Fax: (06 1) 433-0455
- Munkaügyi Főosztály
E-mail: munkaugyi-foo@lab.hu

- Telefon: (06 1) 433-0391
Fax: (06 1) 433-0457
- Szabályozási és Nyilvántartási Főosztály
E-mail: MMI_szabalyozas@lab.hu
Telefon: (06 1) 433-0405
 - Munkavédelmi Főosztály
1086 Budapest, Szeszgyár u. 4.
E-mail: munkavedelmi-foo@lab.hu
Telefon: (06 1) 299-9090
Fax: (06 1) 299-9093
 - Munkahigiénés és Foglalkozás- egészségügyi Főosztály
1096 Budapest, Nagyvárad tér 2.
E-mail: titkarsag@omfi.hu
Telefon: (06 1) 459-3050
Fax: (06 1) 459-3059
 - Munkavédelmi Tanácsadó Szolgálat
Ingyenes (zöld) telefonszám: 06-80-204-292
Hatósági nyilvántartás:
Ingyenes (zöld) telefonszám 06-80-204-667

Magyar Bányászati és Földtani Szolgálat

Székhely: 1145 Budapest, Columbus u. 17-23.

Levelezési cím: 1590 Budapest, Pf. 95.

Tel.: +36-1-301-2900

Fax: +36-1-301-2903

E-mail: hivatal@mbfh.hu

Honlap: www.mbfh.hu

Nemzeti Foglalkoztatási Szolgálat

Székhely: 1089 Budapest, Kálvária tér 7.

Levelezési cím: 1476 Budapest, Pf. 75.

Tel.: +36-1-303-9300

Fax: +36-1-210-4255

Honlap: www.afsz.hu

Pénzügyminisztérium

Székhely: 1051 Budapest, József nádor tér 2-4.

Postai cím: 1051 Budapest, József nádor tér 2-4.

Postafiók címe: 1369 Budapest Pf.: 481.

Telefonszám: 06-1-795-1400

Telefax: 06-1-795-0716

Ügyfélszolgálat telefonszám: 06-1-795-5010; 06-1-795-5011

Ügyfélszolgálat e-mail: ugyfelszolgalat@ngm.gov.hu

1.14. A kizáró okok:

Az eljárásban nem lehet ajánlattevő, alvállalkozó, és nem vehet részt alkalmasság igazolásában olyan gazdasági szereplő, aki a Kbt. 62. § (1) bekezdés h)-k) és m) pontjai szerinti kizáró ok hatálya alá tartozik. A Kbt. 64. § alkalmazásra kerül. A Kbt. 74.§ (1) bekezdésében foglalt szerint ajánlatkérőnek ki kell zárnia az eljárásból azt az ajánlattevőt, alvállalkozót vagy az alkalmasság igazolásában részt vevő szervezetet, aki az előírt kizáró okok hatálya alá tartozik, vagy részéről a kizáró ok az eljárás során következett be.

1.15. Képviselő az EKR-ben benyújtandó dokumentumok vonatkozásában

1.15.1. Az e-Kr. 13. § (1) bekezdése alapján az EKR-ben elektronikus úton tett nyilatkozat tekintetében az ajánlatot a rendszerben benyújtó gazdasági szereplő esetében a gazdasági szereplő képviselőjének kell tekinteni azt a személyt, aki az EKR-ben a gazdasági szereplő részéről a nyilatkozattételhez szükséges hozzáféréssel és jogosultsággal rendelkezik. Az EKR-ben kitöltött elektronikus űrlapot e vélelem alapján a gazdasági szereplő eredeti nyilatkozatának kell tekinteni.

1.15.2. Az EKR-ben elektronikus űrlap benyújtásával teendő nyilatkozatokat a közös ajánlattevők képviseletében az ajánlatot benyújtó gazdasági szereplő teszi meg. A más nevében tett nyilatkozatok megtételére meghatalmazott gazdasági szereplő kizárólag azért felel, hogy a meghatalmazásnak és a számára rendelkezésre bocsátott nyilatkozatoknak, adatoknak az általa elektronikusan megtett nyilatkozatok megfelelnek, ez a szabály azonban nem érinti a közös ajánlattevők Kbt. 35. § (6) bekezdése szerinti egyetemleges felelősségét.

1. Ajánlatkérő előírja, hogy folyamatban lévő változásbejegyzési eljárás esetén ajánlattevő csatolja az ajánlathoz a cégbírósághoz benyújtott változásbejegyzési kérelmet (mellékletek nélkül) és a kérelem beérkezéséről szóló cégbírósági igazolást. Amennyiben nincs folyamatban változásbejegyzési eljárás, úgy kérjük az erre vonatkozó nemleges nyilatkozat csatolását.

2. Az ajánlati kötöttség időtartama: 60 nap az ajánlattételi határidő lejártától számítva.

Ajánlatkérő felhívja ajánlattevők figyelmét, hogy a 424/2017. (XII. 19.) Korm. rendelet, a 2015. évi CXLIII tv. (Kbt.), a 321/2015 (X.30.) Korm. rendelet és a 322/2015 (X.30.) Korm. rendelet releváns rendelkezéseit akkor is alkalmaznia kell ajánlattevőknek és ajánlatkérőnek a tárgyi eljárásban, ha az külön kifejezetten nem kerül terjedelmi okokból ismertetésre a felhívásban vagy a közbeszerzési dokumentumokban.

Ajánlatkérő felhívja ajánlattevők figyelmét, hogy a jelen közbeszerzési dokumentum fő szabály szerint az eljárás mindkét részére vonatkozik, ha bármely tekintetben a két részre eltérő szabályok vonatkoznak azon esetekre ajánlatkérő külön rögzítette az 1. és a 2. részre vonatkozó előírásokat a jelen dokumentációban.

II. Műszaki, minőségi előírások

1. Közbeszerzés tárgya:

Kisláng Község Önkormányzata

2. Közbeszerzés mennyisége:

Az ajánlati felhívásban és a műszaki közbeszerzési dokumentumokban foglaltak szerint

3. A teljesítés helye:

Az ajánlati felhívásban és szerződéstervezetekben foglaltak szerint

III. Vállalkozási szerződés-tervezet

Külön fájlok tartalmazzák.

IV. MELLÉKLETEK AZ AJÁNLATHOZ

Felhívjuk Ajánlattevők figyelmét, hogy Ajánlatkérő a megfelelő ajánlattétel elősegítése érdekében nyilatkozatmintákat bocsát az Ajánlattevők rendelkezésére, mely formanyomtatványok ajánlatkérő tartalmi elvárásait rögzítik, azok formájának alkalmazása nem kötelező, de a tartalmi elvárásoknak megfelelő tartalommal kell Ajánlattevőknek összeállítani nyilatkozatait.

Felhívjuk továbbá a figyelmet arra, hogy a formanyomtatványok helytelen használatáért az Ajánlatkérő felelősséget nem vállal, azaz Ajánlattevők a formanyomtatványokat saját felelősségükre alkalmazhatják.

Ajánlattevőknek a formanyomtatványokat értelemszerűen kell kitölteniük.

Amennyiben a formanyomtatvány nem tartalmaz elegendő helyet az Ajánlattevő nyilatkozatához, úgy a formanyomtatvány bővíthető.

A formanyomtatványokat a jelen közbeszerzési dokumentumban foglalt, formátumra vonatkozó előírások szerint kérjük az ajánlathoz csatolni.

Nyilatkozat közös ajánlattételről¹
...rész

Alulírottak[név] mint a (z)..... [cégnév, székhely] Ajánlattevő és [név] mint a (z) [cégnév, székhely] Ajánlattevő képviselői nyilatkozunk, hogy a „Energetikai korszerűsítés Kislángon” tárgyú közbeszerzési eljárás vonatkozásában a..... a (z) [cégnév, székhely], valamint a (z)..... [cégnév, székhely] közös ajánlatot nyújt be.

A közös Ajánlattevők egymás közötti és külső jogviszonyára a Polgári Törvénykönyvről szóló 2013. évi V. törvény (Ptk.) 6:30 §-ában foglaltak irányadóak.

Közös akarattal ezennel úgy nyilatkozunk, hogy a közös Ajánlattevők képviseletére, a nevükben történő eljárásra és az EKR-ben elektronikus úton teendő nyilatkozatok megtételekor valamennyi közös ajánlattevő képviseletére a (z) [cégnév, székhely] ajánlattevő teljes joggal jogosult.

Kijelentjük továbbá, hogy az ajánlatunkhoz csatoljuk az általunk, mint közös Ajánlattevők által kötött együttműködési megállapodást, amely részletesen rendelkezik a felelősség (kötelező egyetemleges felelősség), a képviselet és a feladatmegosztás kérdéseiről.

Tudatában vagyunk annak, hogy közös ajánlattétel esetén a közös ajánlatot benyújtó gazdasági szereplők személyében az ajánlattételi határidő lejártá után változás nem következhet be sem a közbeszerzési eljárás, sem az annak alapján megkötött szerződés teljesítése során.

Kelt:.....,2023.....

.....
kötelezettség vállalásra jogosult
(cégszerű)aláírása

.....
kötelezettség vállalásra jogosult
(cégszerű)aláírása

¹ Közös ajánlattétel esetén kérjük kitölteni.

„Energetikai korszerűsítés Kislángon ”

SZAKMAI ÖNÉLETRAJZ MINTA
.....rész

SZEMÉLYES ADATOK	
Név:	
Születési hely, idő:	
Kamarai tagi azonosító száma:	
Szakember kamarai nyilvántartásának elektronikus elérési útvonala:	
Kamarai jogosultság kódja, továbbá az első megszerzés dátuma: <i>(Amennyiben rendelkezik már az ajánlattételkor ez elvárt jogosultsággal a szakember)</i>	

ISKOLAI VÉGZETTSÉG, KÉPZETTSÉG, KÉPESÍTÉSEK, EGYÉB TANULMÁNYOK	
Mettől -meddig (év)	intézmények és képesítések, jogosultságok megnevezése

A JELENLEGI MUNKÁLTATÓ NEVE ÉS CÍME	
A jelenlegi munkáltató neve :	
A jelenlegi munkáltató címe :	

SZAKMAI TAPASZTALAT a felhívás III.1.3) M.2. pontja szerinti alkalmassági követelmény igazolására		
	Korábbi projektek / munkakörök megnevezése és a szakember feladatellátásának időtartama (kezdő és befejező időpont év / hónap pontossággal megadva)	A szakember által ellátott feladat leírása
1.		

2.		
3.		
Szakmai tapasztalat összesen: hónap		

SZAKMAI TAPASZTALAT		
a felhívás II.2.5) pontja szerinti szakmai tapasztalat ismertetése – III.1.3) M.2. pontja szerinti alkalmassági követelmény igazolására bemutatott szakember 2.értékelési részszerpontra megajánlott <u>többlet szakmai tapasztalata</u>		
	Korábbi projektek / munkakörök megnevezése és a szakember feladatellátásának időtartama (kezdő és befejező időpont év / hónap pontossággal megadva)	A szakember által ellátott feladat leírása (oly módon, hogy abból az értékelés tárgyát képező szakmai többlettapasztalat egyértelműen megállapítható legyen)
1.		
2.		
3.		
Szakmai többlettapasztalat összesen: hónap		

SZAKMAI TAPASZTALAT		
a felhívás II.2.5) pontja szerinti szakmai tapasztalat ismertetése , a 3. és 4. értékelési részszerpontra bemutatott szakemberek <u>szakmai tapasztalata</u>		
	Korábbi projektek / munkakörök megnevezése és a szakember feladatellátásának időtartama (kezdő és befejező időpont év / hónap pontossággal megadva)	A szakember által ellátott feladat leírása (oly módon, hogy abból az értékelés tárgyát képező szakmai tapasztalat egyértelműen megállapítható legyen)
1.		
2.		
3.		
Szakmai tapasztalat összesen: hónap		

Rendelkezésre állási nyilatkozat

Alulírott (szakember neve) ezúton kijelentem, hogy mint a(z) (ajánlattevő neve) ajánlattevő által ajánlott szakember – az ajánlat nyertessége esetén – személyesen részt veszek az „Energetikai korszerűsítés Kislángon” tárgyú közbeszerzési eljárás eredményeként megkötött szerződés teljesítésében. Az ajánlat keretében való bemutatásomról tudomással bírok, ahhoz kifejezetten hozzájárulok, és kész

vagyok a teljesítés során történő személyes közreműködésre.

Kijelentem továbbá, hogy az ajánlat sikeressége esetén képes vagyok dolgozni, és dolgozni kívánok a szerződés teljesítésének időtartama alatt, és ezen időszakra vonatkozóan nincs más olyan kötelezettségem, amelyek az e szerződésben való munkavégzésemet bármilyen szempontból akadályoznák.

Kelt:, 2023. hó ... nap

.....
szakember saját kezű aláírása

**A MINŐSÉGI KRITÉRIUM RÉSZSZEMPONTJAI VONATKOZÁSÁBAN
MEGAJÁNLOTT SZAKEMBER BEMUTATÁSA
(ÖSSZEFOGLALÓ TÁBLÁZAT)**

1. RÉSZ

Alulírott, mint a(Ajánlattevő, név, székhely) (képviselési jogkör/titulus megnevezése) nyilatkozom, hogy az „Energetikai korszerűsítés Kislángon” tárgyú közbeszerzési eljárásban a felolvasólapon tett vállalás alátámasztásaként az alábbi szakembereket mutatjuk be:

2. értékelési részszerzőpont

Értékelési részszerzőpont eljárást megindító ajánlati felhívás szerinti megnevezése	Szakember <u>neve</u> , <u>születési</u> <u>helye</u> és <u>ideje</u>	Alkalmassági feltétel bekövetkezésének időpontja (év/hónap/nap szerint) ²
Az ajánlati felhívás III.1.3) pontjában M.2.) alkalmassági követelmény tekintetében megajánlott 1 fő szakember szakmai többlettapasztalata (hónap , minimum 0 hónap, legkedvezőbb szint 36 hónap)		

3. és 4. értékelési részszerzőpont vonatkozásában megjelölt szakemberek szakmai gyakorlata

Értékelési részszerzőpont megnevezése	Szakember <u>neve</u> , <u>születési helye</u> és <u>ideje</u>	Szakmai végzettsége illetve képzettsége , a megszerzés időpontja év/ hónap /nap pontossággal (ha szakképzettséghez kötött a szakember bemutatott szakmai gyakorlata, tevékenysége)	Szakmai gyakorlat időtartama hónapban megadva (Szakképzettséghez kötött munkakör esetén a képesítés megszerzését követő gyakorlati időtartam vehető figyelembe)

² A kapcsolódó alkalmassági feltétel bekövetkezése alatt az eljárást megindító felhívás III.1.3) pont M.2. alpontja szerinti jogosultság vagy az alkalmassá minősítéshez elvárt jogosultság megszerzéséhez szükséges végzettség illetve képzettség és szakmai gyakorlat megszerzésének időpontja értendő.

<p>Az épülethőszigetelési kivitelezési munkákat végző 1 fő vezető szakember épület hőszigetelési kivitelezési munkák területén szerzett szakmai tapasztalata (hónap, min 0 hónap, legkedvezőbb szint 36 hó)</p>			
<p>A nyílászárók cseréjének kivitelezési munkáit végző 1 fő vezető szakember nyílászáró cserék kivitelezési munkáinak területén szerzett szakmai tapasztalata (hónap, min 0 hónap, legkedvezőbb szint 36 hó)</p>			

Kelt:, 2023 hó ... nap

.....
kötelezettségvállalásra jogosult (cégszerű) aláírás

A MINŐSÉGI KRITÉRIUM RÉSZSZEMPONTJAI VONATKOZÁSÁBAN
MEGAJÁNLOTT SZAKEMBER BEMUTATÁSA
(ÖSSZEFOGLALÓ TÁBLÁZAT)

2.RÉSZ

Alulírott, mint a(Ajánlattevő, név, székhely) (képviselési jogkör/titulus megnevezése) nyilatkozom, hogy az „Energetikai korszerűsítés Kislángon” tárgyú közbeszerzési eljárásban a felolvasólapon tett vállalás alátámasztásaként az alábbi szakembereket mutatjuk be:

2. értékelési részszerempont

Értékelési részszerempont eljárást megindító ajánlati felhívás szerinti megnevezése	Szakember <u>neve</u> , <u>születési</u> <u>helye</u> és <u>ideje</u>	Alkalmassági feltétel bekövetkezésének időpontja (év/hónap/nap szerint) ³
Az ajánlati felhívás III.1.3) pontjában M.2.) alk. követelmény tekintetében megajánlott 1 fő szakember szakmai többlettapasztalata (hónap, min 0 hónap, legkedvezőbb szint 36 hónap)		

3. és 4. értékelési részszerempont vonatkozásában megjelölt szakemberek szakmai gyakorlata

Értékelési részszerempont megnevezése	Szakember <u>neve</u> , <u>születési helye</u> és <u>ideje</u>	Szakmai végzettsége illetve képzettsége és a megszerzés időpontja év hónap nap pontosággal (ha szakképzettséghez kötött a szakember bemutatott szakmai gyakorlata, tevékenysége)	Szakmai gyakorlat időtartama hónapban megadva (Szakképzettséghez kötött munkakör esetén a képesítés megszerzését követő gyakorlati időtartam vehető figyelembe)
A fűtésszerelési kivitelezési munkákat végző 1 fő vezető szakember fűtésszerelési			

³ A kapcsolódó alkalmassági feltétel bekövetkezése alatt az eljárást megindító felhívás III.1.3) pont M.2. alpontja szerinti jogosultságok vagy az alkalmassá minősítéshez elvárt jogosultságok megszerzéséhez szükséges végzettség és szakmai gyakorlat megszerzésének időpontja értendő.

munkák kivitelezése területén szerzett szakmai tapasztalata (hónap, min 0 hónap, legkedvezőbb szint 36 hónap)			
A villamossági kivitelezést végző 1 fő szakember fűtési rendszerek villamossági kivitelezési munkáinak területén szerzett szakmai tapasztalata (hónap, min 0 hónap, legkedvezőbb szint 36 hónap)			

Kelt:, 2023 hó ... nap

.....
kötelezettségvállalásra jogosult (cégszerű) aláírása

NYILATKOZAT FORDÍTÁSRÓL
...RÉSZ

Alulírott, , mint a(z)
.....
ajánlattevő kötelezettségvállalásra jogosult képviselője az „Energetikai korszerűsítés Kislángon” tárgyban indított közbeszerzési eljárásban ezúton nyilatkozom, hogy az ajánlatba becsatolt idegen nyelvű iratok fordításának tartalma a fordítás alapjául szolgáló dokumentum tartalmával teljes mértékben megegyezik.

....., (helység) (év) (hónap) (nap)

kötelezettség vállalásra jogosult
(cégszerű)aláírása

Nyilatkozat szerződéskötési feltétel elfogadásáról

...rész

Alulírott[név] mint a (z)..... [cégnév] Ajánlattevő képviselője nyilatkozom, a Energetikai korszerűsítés Kislángon tárgyú közbeszerzési eljárás vonatkozásában ,hogy nyertességünk esetén gondoskodom az ajánlattétel időpontjában építész/mérnök kamarai nyilvántartásban nem szereplő M.2. alkalmassági követelményre megjelölt szakember építész/mérnök kamarai nyilvántartásba vételéről és tudomásul veszem , hogy ez szerződéskötési feltétel, a nyilvántartásba vétel elmaradása a szerződéskötéstől való visszalépést jelenti a Kbt. 131. § (4) bekezdés alapján.

Kelt:.....,2023.....

.....

kötelezettség vállalásra jogosult

(cégszerű)aláírása



KÖZBESZERZÉSI DOKUMENTUMOK

„Energetikai korszerűsítés Kislángon”

tárgyban

2015. évi CXLI. tv. (továbbiakban: Kbt.) Harmadik rész 112. § (1) bekezdés b) szerinti,
nemzeti értékhatárt elérő értékű közbeszerzési eljárás a nyílt eljárás szabályai szerint

EKR001047022023

2023



TARTALOMJEGYZÉK

I. Útmutató az ajánlattevők részére	3
1.1. Alkalmazandó eljárásrend, az eljárás típusa	3
1.2. Előzetes kikötések, tájékoztatás az eljárás elektronikus közbeszerzési rendszerben történő lebonyolításáról / kommunikáció a közbeszerzési eljárásban / az EKR használata ..	3
1.3. Ajánlattevő, alvállalkozó, egyéb gazdasági szereplő	14
1.4. Közös Ajánlattevő(k)	15
1.5. Kiegészítő tájékoztatás, hiánypótlás, felvilágosítás kérés, számítási hiba javítása....	16
1.6. Indokolás-kérés	18
1.7. Üzleti titok.....	19
1.8. Az ajánlattétel költsége	21
1.9. Ajánlatok elbírálása.....	21
1.10. Az ajánlatok értékelése	22
1.11. Formai és egyéb követelmények, ajánlat benyújtása	45
1.12. Az ajánlat tartalma, az ajánlat részeként benyújtandó dokumentumok	48
1.13. Tájékoztatás a Kbt. 73. § (5) bekezdése alapján	57
1.14. A kizáró okok igazolási módja.....	58
1.15. Képviselés az EKR-ben benyújtandó dokumentumok vonatkozásában	59
II. Műszaki, minőségi előírások	60
III.Szerződés-tervezetek	60
IV. MELLÉKLETEK AZ AJÁNLAHOZ	61

I. Útmutató az ajánlattevők részére

1.1. Alkalmazandó eljárásrend, az eljárás típusa

Jelen közbeszerzési eljárás a közbeszerzésekről szóló 2015. évi CXLI. tv. (továbbiakban: Kbt.) Harmadik Rész 112. § (1) bekezdés b) pontja szerinti nyílt eljárás.

1.2. Előzetes kikötések, tájékoztatás az eljárás elektronikus közbeszerzési rendszerben történő lebonyolításáról / kommunikáció a közbeszerzési eljárásban / az EKR használata

1.2.1. Az ajánlatkérő tájékoztatja a gazdasági szereplőket arról, hogy az elektronikus közbeszerzés részletes szabályairól szóló 424/2017. (XII.19.) Korm. rendelet és a Kbt. alapján jelen közbeszerzési eljárás az elektronikus közbeszerzési rendszerben (a továbbiakban: EKR) kerül (<https://ekr.gov.hu>) lebonyolításra, mely elektronikus közbeszerzési rendszer a Miniszterelnökség által üzemeltetett központi közbeszerzési nyilvántartás és a közbeszerzési eljárások elektronikus lebonyolítását támogató informatikai rendszer.

Az e-Kr. főszabályként kötelezővé teszi az EKR-en keresztül történő elektronikus kommunikációt, ezért az ajánlatkérő és a gazdasági szereplők között a közbeszerzési eljárással kapcsolatos írásbeli kommunikáció elektronikus úton, az EKR-ben történik.

Az előzőekben foglaltak alapján az ajánlatkérő felhívja a gazdasági szereplők figyelmét arra, hogy nyilatkozataik, kérdéseik, kérelmeik, ajánlatuk, hiánypótlásaik stb. más módon nem, csak kizárólag az EKR rendszeren keresztül nyújthatóak be.

Az ajánlattételi határidő lejártáig az ajánlat benyújtásra kell kerüljön az EKR rendszerben, az erre szolgáló EKR funkció használatával. Ajánlatkérő felhívja ajánlattevők figyelmét, hogy a benyújtásra kerülő ajánlat elektronikusan zárolásra kerül és az EKR rendszer az ajánlattételi határidő lejártát követő két óra múlva bontja ki azokat (teszi hozzáférhetővé ajánlatkérő számára). Felhívjuk ajánlattevők figyelmét, hogy az ajánlattevő alapadatainak az űrlap tartalmi követelményeinek megfelelő rögzítése az EKR rendszerben és a rendelkezésre bocsátott EKR űrlapok online használata kötelező, és az ajánlatot nem lehet kinyomtatva és szkennelve Egyéb kommunikáció EKR funkcióval benyújtani, kifejezetten az ajánlatok benyújtására szolgáló EKR funkció használata kötelező melynek hiánya az ajánlat érvénytelenségét eredményezi hiánypótlási felhívás kibocsátása nélkül, tekintettel arra, hogy a rendszer az ajánlatok idő előtti megismerhetőségét úgy garantálja, hogy a bontás időpontjáig az ajánlatokat időzár alá teszi. Az EKR űrlapok abban az esetben válnak az ajánlat részévé ha „*A nyilatkozatot be kívánom nyújtani*” mondat előtt lévő jelölőnézetet kipipálja kattintással Ajánlattevő, ennek hiányában nem kerül benyújtásra az űrlap az ajánlat részeként annak benyújtása során.

Ezen alábbi eseteket leszámítva az ajánlatkérő kivétel nélkül figyelmen kívül hagy és sem formailag, sem tartalmilag nem bírál, nem értékeli olyan dokumentumokat, amelyeket - Ajánlatkérő rendelkezése hiányában- a gazdasági szereplő (érdeklődő, ajánlattevő) papír alapon nyújt be az ajánlatkérő számára.

41. § (1) Az ajánlatkérő és a gazdasági szereplők között a közbeszerzési eljárással kapcsolatos, e törvényben vagy végrehajtási rendeletében szabályozott minden nyilatkozat vagy más információ közlése - ha e törvényből más nem következik - írásban, elektronikus úton történik.*

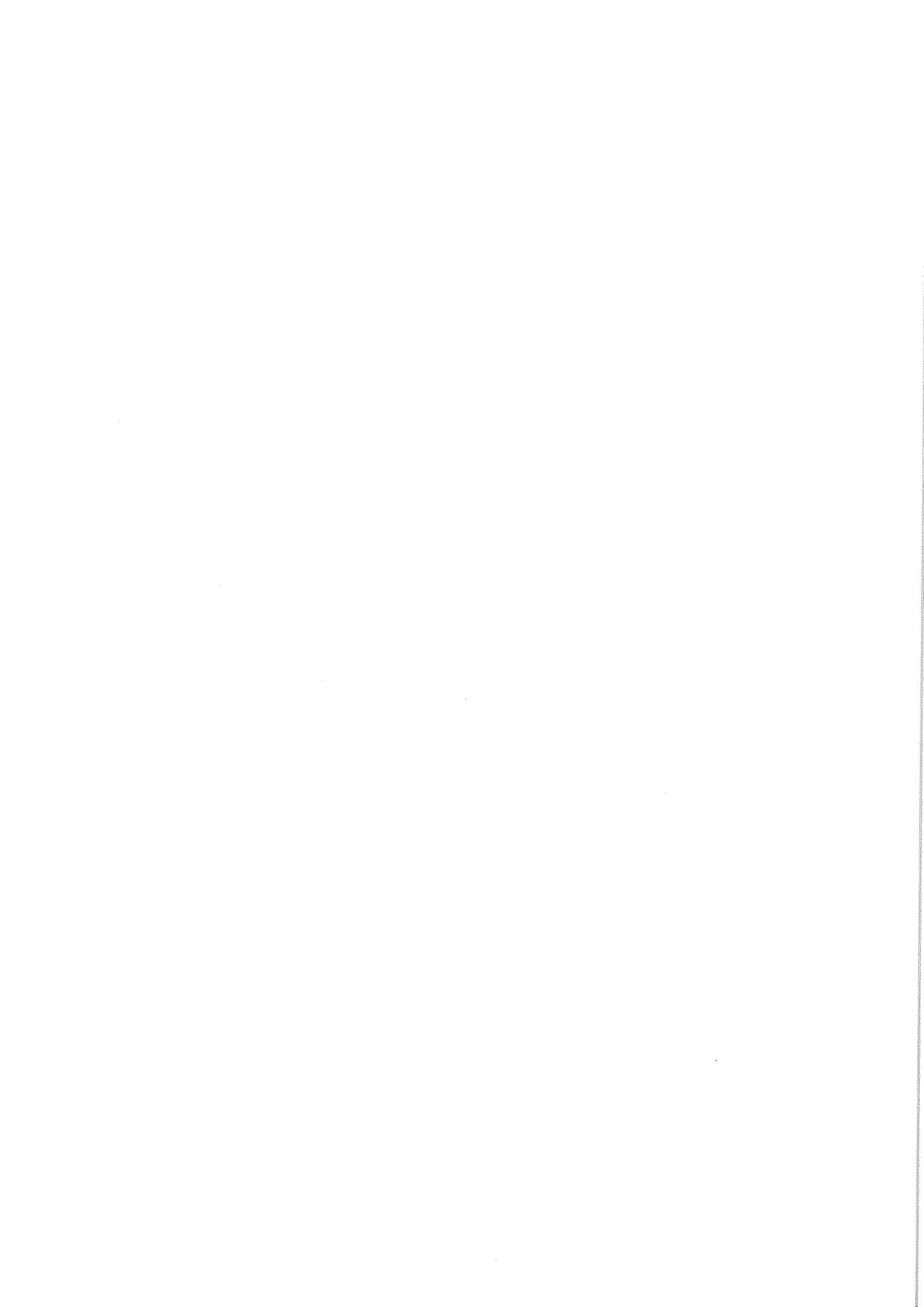

(2) Az (1) bekezdéstől eltérően az elektronikus úton történő kapcsolattartást nem kell alkalmazni

a) az eljárás előkészítése során a 28. § (2) és (4) bekezdése körébe tartozó nyilatkozatokra,

b) a szerződés megkötésére és

c) - az adott esetben a szerződés megkötését követően kezdeményezett előzetes vitarendezési eljárás, iratbetekintési kérelem és az azzal összefüggő írásbeli kommunikáció, valamint a 45. § (2) bekezdése szerinti tájékoztatás kivételével - a szerződés megkötését követő kommunikációra.

(3) * A 98. § (2) bekezdés e) pontja szerinti eljárásra - amennyiben az tárgyalási meghívó megküldésével vagy a tárgyalások megkezdésével indul -, a 98. § (4) bekezdés c)-d) pontja szerinti eljárásra, valamint az innovációs partnerség szerződéses szakaszára az (1) bekezdés szerinti, elektronikus úton történő kapcsolattartás kötelezettsége, valamint a 40. § (1) bekezdés nem alkalmazandó.

(4) A tervpályázati eljárásban, a keretmegállapodás alapján az ajánlatkérő általi közvetlen megrendelés, dinamikus beszerzési rendszerben az ajánlattételi szakasz lefolytatása, valamint az elektronikus katalógus 109. § (5) és (11)-(14) bekezdés szerinti alkalmazása során a 40. § (1) bekezdéstől eltérően az elektronikus kommunikáció az EKR-től eltérő informatikai rendszerben is történhet.

(5) Az ajánlatkérő a (3)-(4) bekezdés szerinti esetekben is köteles az EKR útján nyilvánosan közzétenni mindazon hirdetményeket és az EKR útján közzétenni vagy abban rögzíteni azon adatokat, amelyek közzétételére vagy rögzítésére e törvény vagy végrehajtási rendelete alapján köteles. Amennyiben a 98. § (2) bekezdés e) pontja alapján lefolytatott eljárás a tárgyalások megkezdésével indul, az ajánlatkérő köteles - amint az a rendkívüli sürgősséget előidéző helyzetben ésszerűen lehetséges, de - legkésőbb az eljárás lezárását követően az EKR-ben rögzíteni az eljárás előkészítése és lefolytatása során megtett intézkedésekről és döntésekről - ideértve a tárgyalásokat is - készített dokumentumokat.

(6) Ahol e törvény vagy végrehajtási rendelete lehetővé teszi az EKR-en kívüli más informatikai rendszer alkalmazását, a 41/A-41/C. § EKR-re vonatkozó rendelkezéseit az alkalmazott informatikai rendszerre kell alkalmazni.

(7) Az eljárási cselekmények elektronikus gyakorlásának módjáról kormányrendelet rendelkezik, amely e törvény rendelkezéseitől az eljárási cselekmények elektronikus gyakorlása miatt szükséges mértékben eltérhet.

Ajánlatkérő felhívja ajánlattevők figyelmét a továbbiakra is :

41/C. § * (1) A 41. § (1) bekezdésétől eltérően az ajánlatkérő abban az esetben rendelkezhet úgy, hogy nem kötelező az elektronikus úton történő kommunikáció és az EKR alkalmazása, ha

a) a közbeszerzés különleges jellegéből adódóan az elektronikus úton történő kommunikáció olyan sajátos berendezéseket vagy fájlformátumokat igényelne, amelyek nem állnak széles körben rendelkezésre, vagy amelyeket a széles körben elérhető alkalmazások nem támogatnak;

b) az ajánlatok elkészítéséhez részben olyan fájlformátumok használata szükséges, amelyek nem kezelhetők más nyílt vagy széles körben elérhető alkalmazással, vagy felhasználási engedélyhez



kötöttek, és az ajánlatkérő nem tudja ezeket a 41/B. § (3) bekezdése szerint rendelkezésre bocsátani az ajánlat érintett részei vonatkozásában;

c) az elektronikus kommunikáció alkalmazása olyan különleges irodai berendezést igényelne az ajánlatkérő részéről, amely általában nem áll az ajánlatkérők rendelkezésére;

d) * az ajánlatkérő olyan fizikai vagy méretarányos modellek benyújtását írja elő, amelyek elektronikus úton nem továbbíthatók (a beadandó modell vonatkozásában); vagy

e) *

f) *

g) * a közbeszerzési dokumentumok üzleti titkot vagy minősített adatot tartalmaznak, illetve biztonsági vagy nemzetbiztonsági okból bizalmas jellegűek és a gazdasági szereplők széles körében rendelkezésre álló elektronikus kapcsolattartási forma alkalmazásával a megfelelő védelem nem biztosítható.

(2) * Az ajánlatkérőnek az ajánlatok elbírálásáról készített összegezésben fel kell tüntetnie, hogy milyen okból volt szükséges az elektronikus úttól eltérő kommunikáció használata. Az elektronikus úton történő kapcsolattartás mellőzése kizárólag azon dokumentumok, illetve az ajánlat azon része tekintetében megengedett, amelynek vonatkozásában az (1) bekezdés szerinti okok fennállnak. Az elektronikus úton történő kommunikáció mellőzése az (1) bekezdés szerinti indokok alapján nem alkalmazható az ajánlat benyújtásakor a felolvasólap tartalmát képező adattartalomra.

(3) Ha az (1) bekezdésben foglalt valamely okból az ajánlatkérő úgy rendelkezik, hogy az elektronikus úton történő kapcsolattartás nem alkalmazandó, az eljárási cselekményekről készült dokumentumok és írásbeli nyilatkozatok – ahol valamely kapcsolattartási formát a törvény kifejezetten nem kíván meg – teljesíthetőek:

a) postai vagy közvetlen kézbesítés útján, vagy

b) faxon.

(4) *

(5) Amennyiben az (1) bekezdés szerint az EKR-en történő kapcsolattartás a 79–80. §, a 87. § (6) bekezdésében, a 117. § (8) bekezdésében, vagy a 127. § (1)–(2) bekezdésében szabályozott cselekményekre nem alkalmazható, ezen eljárási cselekmények esetében a kapcsolattartás kizárólag az EKR-en kívüli – a (4) bekezdésben szabályozott – elektronikus úton vagy faxon történhet.

(6) *

424/2017. (XII. 19.) Korm. rendelet előírásai

22. § * (1) Üzemszünet minden olyan előre tervezett technikai tevékenység, amely az EKR meghatározott szolgáltatásának vagy szolgáltatásainak az EKR üzemeltetője által közzétett és az elektronikus közbeszerzési rendszer fenntartásával és működtetésével kapcsolatos szabályokról szóló jogszabályban foglaltak szerint dokumentált szünetelését eredményezi.



(2) Üzemzavar az EKR üzemeltetője által megállapított és az elektronikus közbeszerzési rendszer fenntartásával és működtetésével kapcsolatos szabályokról szóló jogszabályban foglaltak szerint dokumentált, előre nem tervezett, az EKR korlátozott működőképességét, egy vagy több meghatározott szolgáltatásának szünetelését jelentő helyzet.

(3) Működési hiba az EKR üzemeltetője által megállapított és az elektronikus közbeszerzési rendszer fenntartásával és működtetésével kapcsolatos szabályokról szóló jogszabályban foglaltak szerint dokumentált, az adott eljárás EKR-ben történő lefolytatása során felmerülő egyedi hiba, amely az EKR meghatározott funkciója vagy funkciói Kbt.-nek vagy végrehajtási rendeletének nem megfelelő működését eredményezi.

(4) Nem minősül működési hibának

a) a kizárólag az ajánlatkérő vagy a gazdasági szereplő felelősségi körében felmerülő, az EKR-rel való kommunikációt érintő hiba, valamint

b) az a hiba, mely abból ered, hogy az ajánlatkérő vagy a gazdasági szereplő nem az EKR megfelelő funkcióját használja, vagy az EKR valamely funkcióját nem megfelelően használja, és amelynek eredményeképpen a közbeszerzési eljárás jogszerűen nem folytatható le.

(5) Az ajánlatkérő működési hiba esetén, az EKR üzemeltetője által a működési hiba elhárításáról szóló tájékoztatás közzétételét követően jogosult a működési hibával érintett eljárási cselekmény megismétlésére.

(6) Ha a működési hiba az ajánlatok vagy részvételi jelentkezések bontását megelőzően merül fel, és az EKR üzemeltetője

a) a legalább százhusz percig fennálló működési hibát az ajánlattételi vagy részvételi határidőt megelőző huszonnegyedik óráig, vagy

b) a működési hibát a felmerülésétől számított huszonnégy órán belül

nem hárítja el, az ajánlattételi vagy részvételi határidő nem jár le.

(7) Az ajánlattételi vagy részvételi határidő abban az esetben sem jár le, ha az ajánlatkérő által meghatározott ajánlattételi vagy részvételi határidőt közvetlenül megelőző hatvan percben működési hiba fordul elő, vagy ha a működési hiba az ajánlattételi vagy részvételi határidő lejártakor áll fenn.

(8) A (6) és (7) bekezdés szerinti esetben a 16. § (2) és (2a) bekezdése megfelelően alkalmazandó.

(9) Ha a működési hiba az ajánlatok vagy részvételi jelentkezések bontását követően következik be, a működési hibával érintett eljárási cselekmény megismétlésére a 17. §-t kell megfelelően alkalmazni.

Felhívjuk a gazdasági szereplők figyelmét, hogy a közbeszerzési eljárás során az EKR rendelet a Kbt. rendelkezéseitől az eljárási cselekmények elektronikus gyakorlása miatt szükséges mértékben eltérhet, így a közbeszerzési eljárás szabályai vonatkozásában fokozottan vegyék figyelembe a Kbt. rendelkezésein túl az EKR rendelet szabályait is!

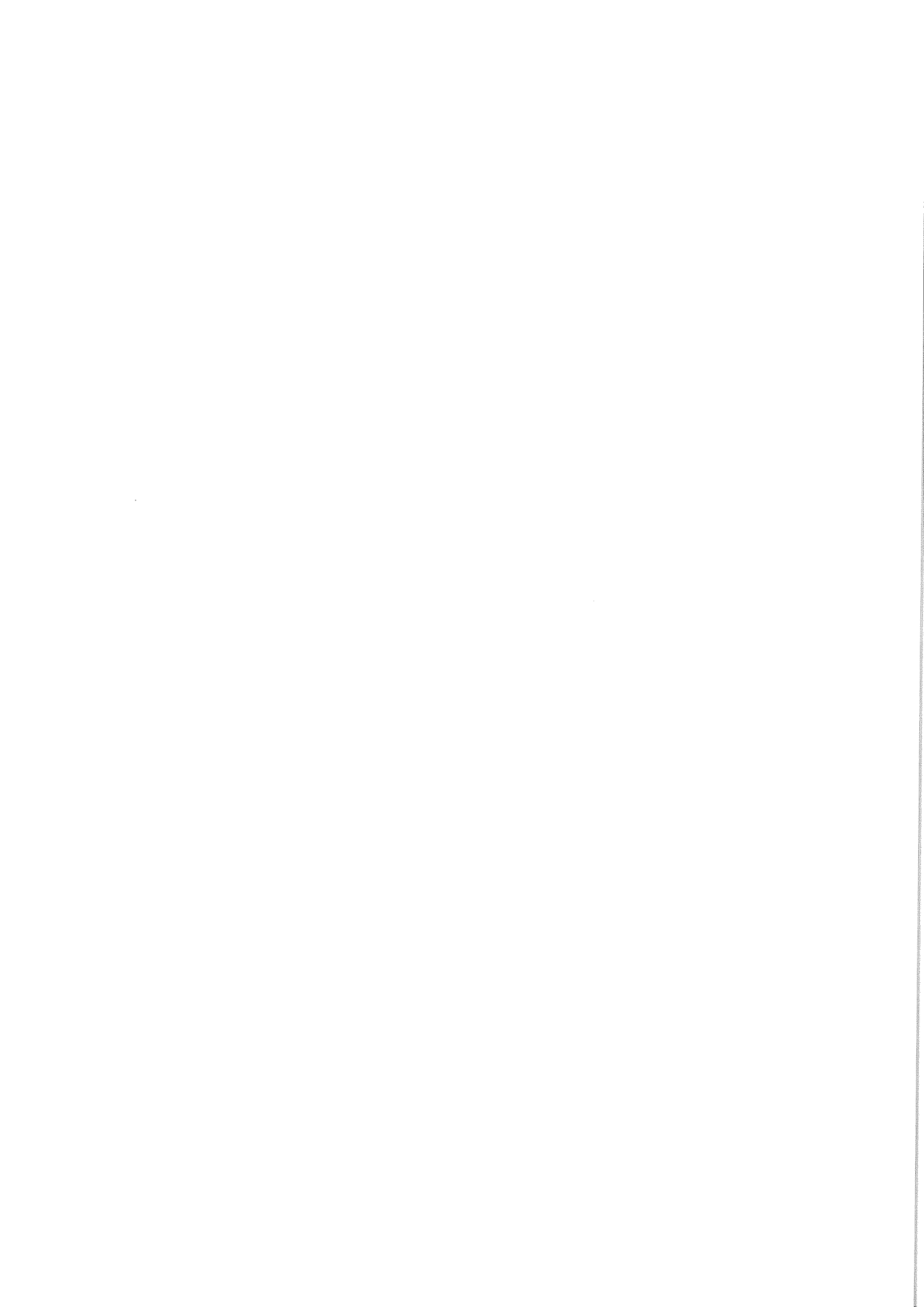

A jelen eljárásban a Kbt. 57. § (2) bekezdése nem alkalmazható.

A gazdasági szereplő kizárólagos felelőssége, hogy az ajánlattételi határidő lejártáig figyelemmel kövesse az eljárási dokumentumok változásait, ajánlatkérő tájékoztatásait és értesítéseit az EKR-ben.

A gazdasági szereplő a jelen közbeszerzési eljárás iránti érdeklődését - az EKR-ben való előzetes regisztrációt követően – kizárólag az EKR-en keresztül jelezheti az „Érdeklődés jelzése” funkció használatával.

Az elektronikus kommunikációhoz és az ajánlattételhez nélkülözhetetlen, hogy a gazdasági szereplő az EKR-ben gazdasági szereplőként regisztrálásra kerüljön.

Felhívjuk továbbá a gazdasági szereplők figyelmét, hogy a 424/2017. (XII. 19.) Korm. rendelet értelmében ajánlattevő kapacitásait rendelkezésre bocsátó szervezetként csak olyan gazdasági szereplőt vehet igénybe, amely regisztrált az EKR-ben, vagy amelynek adatait az ajánlattétel vagy részvételre jelentkezés során az EKR-ben előzetesen rögzítette és kérjük az ajánlattevő a kapacitásait rendelkezésre bocsátó szervezetet adja hozzá az ajánlatához mint gazdasági szereplőt.

Kérjük az ajánlat alapadatainak rögzítésekor mind az ajánlattevő, mind pedig a kapacitást rendelkezésre bocsátó szervezet esetén teljeskörűen töltsék ki az űrlap által kért adatokat, hogy a Gazdasági szereplők adatai c. EKR űrlap tartalmazza mind az ajánlattevő mind pedig a kapacitást rendelkezésre bocsátó szervezet adatait!

Az közbeszerzési rendszer üzemeltetését és fenntartását Új Világ Nonprofit Szolgáltató Kft. végzi.

**EKR üzemeltetéssel kapcsolatos ügyfélszolgálat elérhetősége:
hibabejelentés: ekrhelpdesk@ujvilag.gov.hu**

ugyfelszolgalat@ujvilag.gov.hu

Munkanapokon: 8:00-18:00

Telefonszám: +36 1 465 8899

Munkanapokon: 8:00-16:00

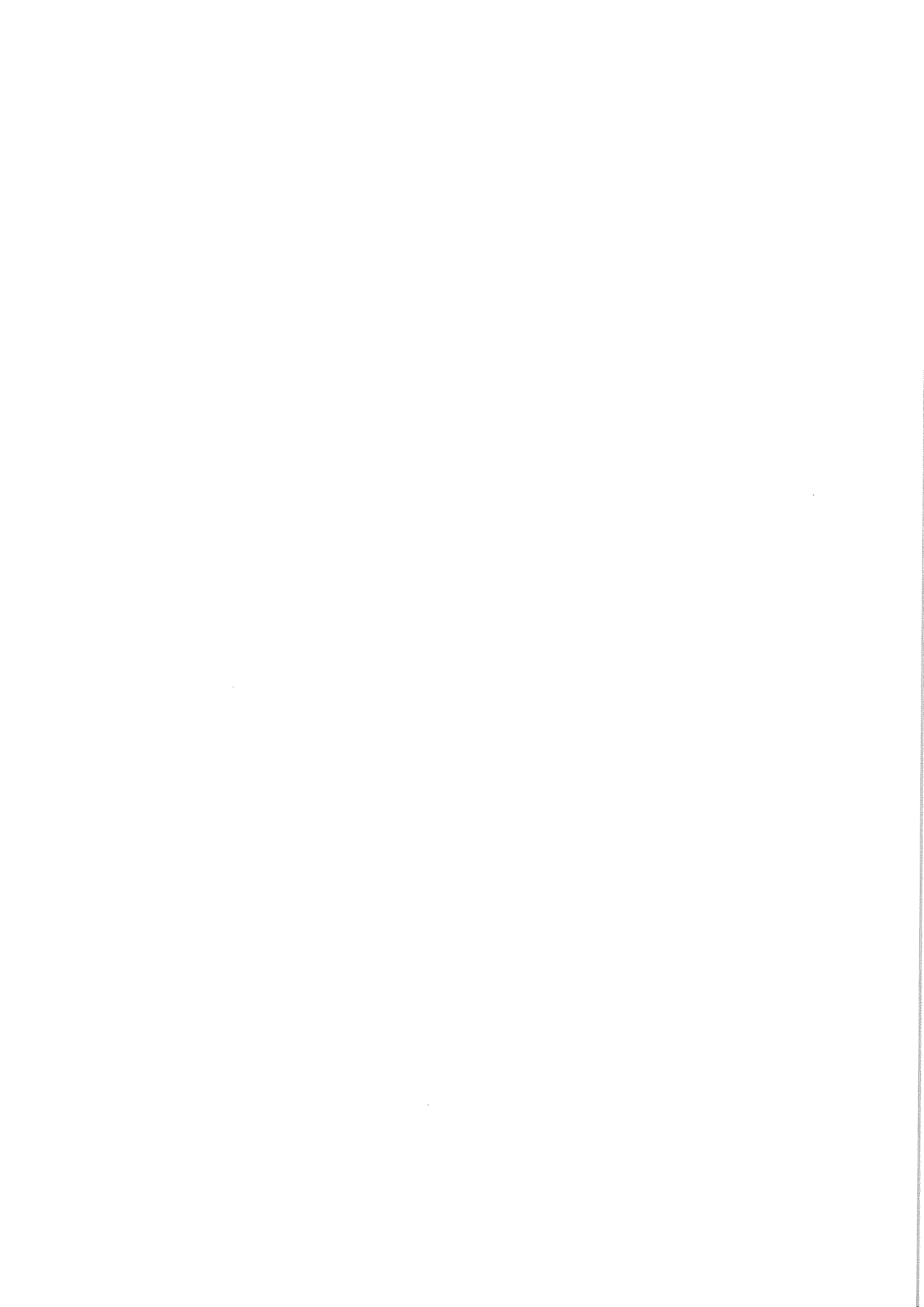

KAPCSOLAT

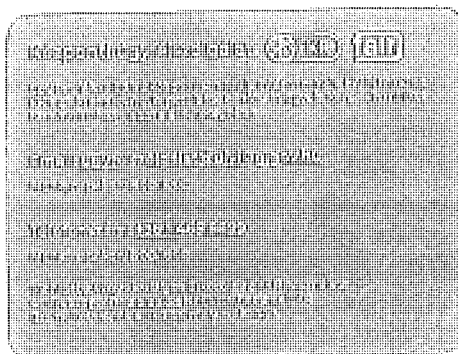

Ajánlatkérő felhívja az érdeklődő gazdasági szereplők figyelmét arra, hogy az EKR használatával, gyakorlati alkalmazásával kapcsolatos útmutatás, magyarázat, tájékoztatás, segítségnyújtás nem képezi ajánlatkérő feladatát. Az ajánlatkérő nyomatékosan felhívja a gazdasági szereplők figyelmét arra, hogy az EKR felhasználói támogatása az Új Világ Nonprofit Szolgáltató Kft. alapvető feladata, ezért az ajánlat összeállításához az EKR használatával kapcsolatos kérdésekkel az Új Világ Nonprofit Szolgáltató Kft. -t kell megkeresni a fentiekben feltüntetett elérhetőségeken.

Ajánlatkérő az EKR használatával, gyakorlati alkalmazásával kapcsolatosan kért kiegészítő tájékoztatásokat a fentiek alapján nem fogja megválaszolni, azaz ajánlatkérő nem nyújt technikai támogatást az EKR rendszer használatát illetően, tekintettel arra, hogy az ajánlatkérő csak ugyanolyan felhasználója csak az EKR rendszernek, mint az ajánlattevő gazdasági szereplők.

Mindennemű, az ajánlatkérő és az ajánlattevők közötti kommunikáció kizárólag az EKR rendszerben bonyolítható az erre létrehozott „Kommunikáció” felületen. Az ajánlatkérő által létrehozásra kerülő dokumentumokkal (pl. kiegészítő tájékoztatás, hiánypótlási felhívás) kapcsolatban az EKR rendszer kizárólag a regisztrált elérhetőség(ek)re fogja küldeni az értesítést.

A közbeszerzési dokumentumok mindazon gazdasági szereplők részére hozzáférhető, akik az EKR rendszerben az eljárás iránti érdeklődésüket jelezték. A közbeszerzési dokumentumokat ajánlatonként legalább egy ajánlattevőnek, vagy az ajánlatban megnevezett alvállalkozónak elektronikus úton el kell érnie az ajánlattételi határidő lejártáig. Ajánlattevő felelőssége, hogy az EKR rendszerben folyamatosan biztosítsa regisztrációját, és figyelemmel kövesse az eljárás adatlapjáról elérhető dokumentumokat és tájékoztatásokat.

Az EKR használatával kapcsolatos útmutató elérhető az alábbi linkeken:
<https://ekr.gov.hu/portal/tamogatas>
<https://ujvilag.gov.hu/ekr>

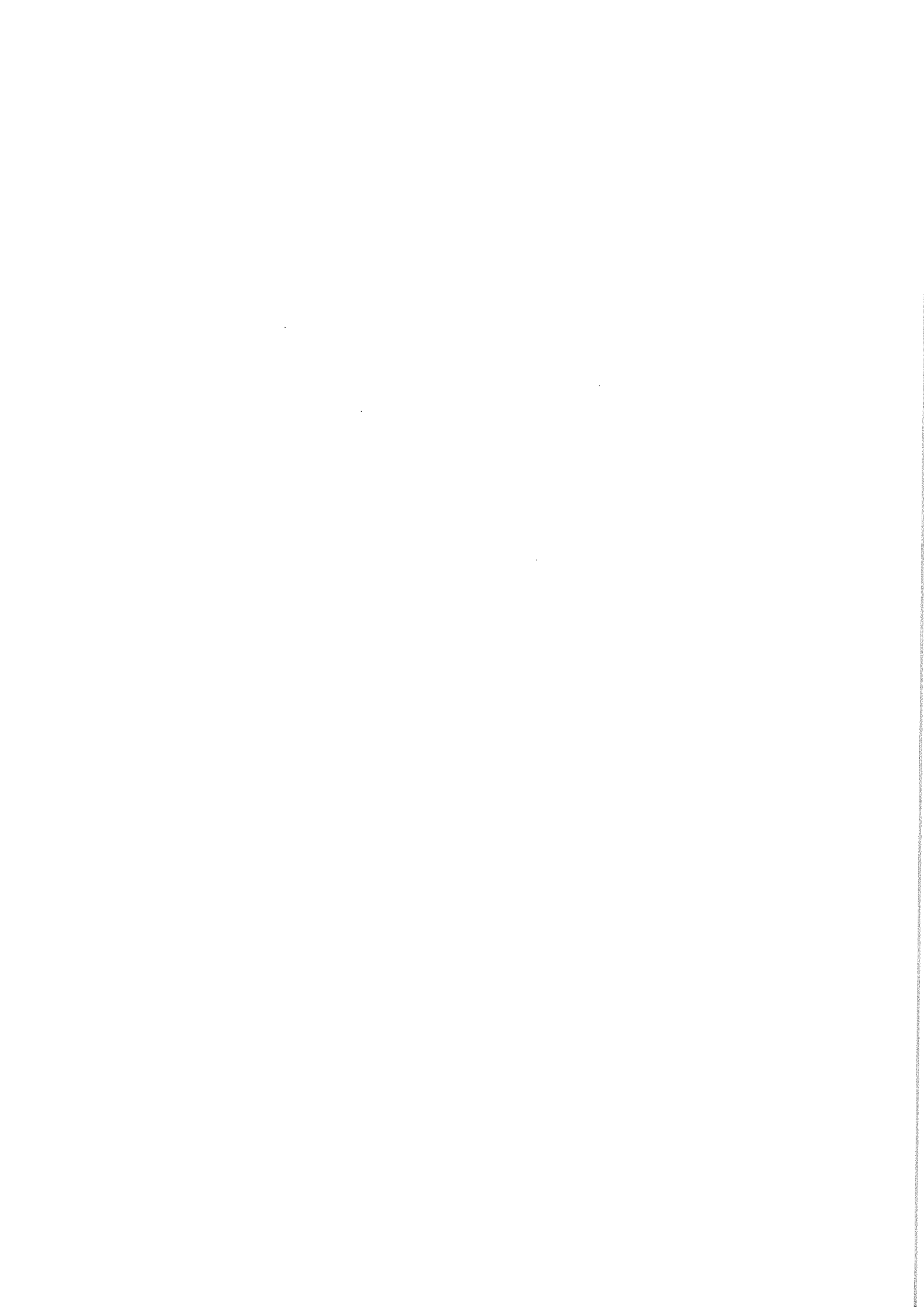

- szerepkörök kiosztása a rendszerben,
- egy Nemzeti Nyílt eljárás kidolgozása az oktató útmutatása alapján,
- vagy egy Közösségi Nyílt eljárás kidolgozása az oktató útmutatása alapján,
- az árjelítés működésének bemutatása

Képzésünk Felelős Akkreditált Közbeszerzési Szaktanácsadók számára kreditpontokat jelent.

OKTATÓVIDEÓK

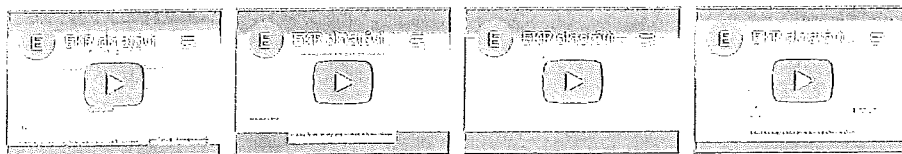

- EKR portál oktatóvideók
- EKR eljárási események oktatóvideók
- EKR árjelítés oktatóvideók

EKR KÉZIKÖNYV

- EKR Árjelítés felhasználói kézikönyv ajánlatkérő szervezetek számára v3.0
- EKR Árjelítés felhasználói kézikönyv ajánlattevő szervezetek számára v3.0
- EKR Felhasználói kézikönyv II. v1.68.1 ajánlatkérő szervezetek számára
- ~~EKR Felhasználói kézikönyv II. változat ajánlattevő szervezetek számára~~
- EKR Felhasználói kézikönyv v46.0
- EKR eSzámla Felhasználói kézikönyv v1.4
- EKR Felhasználói kézikönyv V2 IV. értékhatár alatti beszerzések
- EKR Felhasználói kézikönyv v 1.67.23 Szerződés menedzser és Publikus Szerződéstár modul
- EKR Támogató funkciók Felhasználói Kézikönyv v66
- EKR Előzetes Piaci Konzultáció Kézikönyv v1.67.22.2
- EKR Eredménytájékoztató adatok exportálása Útmutató és magyarázat v3
- EKR Felhasználói kézikönyv Kbt. 111 w)

Az EKR felületre feltölthető maximális dokumentumméret: 25 MB/dokumentum.

Egyebekben a kérdések feltételére és megválaszolására a Kbt.-ben foglaltak az irányadók.

Kbt. 114§ (6) A kiegészítő tájékoztatást az ajánlattételi vagy részvételi határidő lejárta előtt ésszerű időben köteles az ajánlatkérő megadni. Az ajánlatkérő, ha úgy ítéli meg, hogy a kérdés megválaszolása a megfelelő ajánlattételhez, illetve részvételre jelentkezéshez szükséges, azonban az ésszerű időben történő válaszadáshoz és a válasz figyelembevételéhez nem áll megfelelő idő rendelkezésre, az 52. § (3) bekezdésében foglalt módon élhet az ajánlattételi vagy részvételi határidő meghosszabbításának lehetőségével.

*(6a) * Az ajánlatkérő nem köteles az aránytalanul alacsony ár és egyéb aránytalan vállalások vizsgálatára. Az ajánlatkérő a 73. § (2) bekezdését nem köteles alkalmazni, annak alapján azonban csak akkor nyilváníthat egy ajánlatot érvénytelennek, ha a 72. §-ban foglaltaknak megfelelően járt el.*

1.2.2. Az ajánlat elkészítésének alapja a közbeszerzési dokumentumok, melyek tartalmazzák az ajánlat elkészítésével kapcsolatban az ajánlattevők részére szükséges információkról szóló tájékoztatást, az ajánlat részeként benyújtandó igazolások, nyilatkozatok jegyzékét, az ajánlott igazolás- és nyilatkozatmintákat, a műszaki leírást, valamint a szerződéstervezetet. Az ajánlatnak az összes elvégzendő feladatot tartalmaznia kell, úgy, ahogy azt az ajánlatkérő jelen közbeszerzési dokumentumban előírja. Ajánlatkérő nem járul hozzá a közbeszerzési dokumentumok bármilyen - változatlan vagy módosított - formában történő felhasználásához a

jelen eljárás keretein kívül.

1.2.3. Ajánlata benyújtásával az ajánlattevő teljes egészében és megkötések nélkül elfogadja a közbeszerzési dokumentumokban (a továbbiakban: KD) meghatározott összes feltételt az ajánlattételi időszakban esetlegesen kiadott kiegészítéssel, kiegészítő tájékoztatással együtt, függetlenül az ajánlattevő saját feltételeitől, amelyektől ajánlattevő az ajánlattétellel eláll.

1.2.4. Az ajánlattevő kötelessége, hogy teljes körű ismereteket szerezzen a maga számára a közbeszerzési eljárás minden vonatkozásában az ajánlat benyújtása előtt. Ajánlatkérő feltételezi, hogy az ajánlattevő minden olyan információt beszerezett, amely az ajánlat elkészítéséhez és a szerződéskötéshez szükséges.

Ajánlatkérő valamennyi ajánlattevőtől elvárja, hogy az összes tájékoztatást, követelményt, meghatározást, specifikációt, amelyet a közbeszerzési dokumentumok tartalmaznak, átvizsgáljon. Bármely, az ajánlat által tartalmazott nem pótolható hiba, hiányosság az ajánlattevő kockázatára történik, és az ajánlat érvénytelenségét eredményezi.

1.2.5. Amennyiben ajánlattevő – átalakulásra hivatkozással – jogelődje bármely adatát fel kívánja használni, ajánlattevőnek csatolnia kell a jogutódlás tényét, körülményeit bizonyító iratokat egyszerű másolatban, így különösen a szétválási, kiválási szerződést, átalakulási iratokat.

Ajánlatkérő felhívja ajánlattevők figyelmét az alábbi előírásra:

Kbt. 65.§ (11) Nem használhatja fel a gazdasági szereplő alkalmassága igazolására azokat az adatokat, amelyek felhasználására jogutódlás eredményeként – a jogelőd (7) bekezdés szerinti bevonása nélkül – maga lenne jogosult, ha a jogelőd gazdasági szereplő tekintetében az eljárásban alkalmazandó valamely kizáró ok fennáll, vagy – ha a jogelőd megszűnt – megszűnése hiányában fennállna. A gazdasági szereplő ebben az esetben is élhet a 64. § szerinti lehetőséggel és felhasználhatja a jogelődnél az alkalmasság igazolására szolgáló adatait, ha a korábban felmerült kizáró okkal összefüggésben igazolja megbízhatóságát.

1.2.6. A Kbt. és Ptk. alkalmazása: a közbeszerzési dokumentumokban a „Kbt.” rövidítés alatt a közbeszerzésekről szóló 2015. évi CXLI. törvény értendő. Az eljárást megindító felhívásban nem szabályozott kérdések vonatkozásában a Kbt. és a Kbt. egyéb végrehajtási rendeleteinek rendelkezései az irányadóak. A közbeszerzési eljárás alapján megkötött szerződésre a Kbt.-ben foglalt eltérésekkel a Polgári Törvénykönyvről szóló 2013. évi V. törvény (a továbbiakban: Ptk.) rendelkezéseit kell alkalmazni.

1.2.7. Az eljárásban felelős akkreditált közbeszerzési szaktanácsadóként eljáró személy

Neve: Dr. Papp Annamária

Levelezési címe és központi iroda: 1054 Budapest, Vadász utca 28.1.em 3.

E-mail címe: jogio1@gressing.hu

Lajstromszáma: 00986

Telefonszám: +36302552624 és +3617966054

Telefax: +36 22 435 502

Az eljárásban minden kommunikáció kizárólag az EKR rendszerben történik, azonban a Kbt. 41/C. § (4) bekezdés szerinti esetekben, ha nincs lehetőség az EKR-ben történő kommunikációra, úgy a következő elérhetőségek is használhatóak: fax: +36 22 435 502

e-mail: jogio1@gressing.hu

1.2.8. Az ajánlatkészítési időszakban az Ajánlatkérő helyszíni bejárást szervez Ajánlattevők számára az ajánlati felhívásban rögzítettek szerint. Az Ajánlattevő kötelessége, hogy tegye a szükséges intézkedéseket minden olyan információ beszerzésére, amely számára az ajánlat elkészítéséhez szükséges, beleértve a beruházás helyszínének még alaposabb megismerését is. Amennyiben az Ajánlattevő elmulasztja a körülmények részletes megismerését, az semmiképpen nem mentesíti azon kötelezettségek és felelőségek alól, amelyek ezekből fakadnak.

1.2.9. Az ajánlatkészítési időszakban az Ajánlatkérő konzultációt nem szervez.

1.2.10. Az ajánlatkérő az eljárásban való részvételt nem köti ajánlati biztosíték rendelkezésre bocsátásához.

Amennyiben a felhívás alapján valamely követelés érvényesítésének alapjául szolgáló irat, igazolás, vagy nyilatkozatot szükséges becsatolni (pl: bankgarancia vagy kezességvállalásról szóló nyilatkozat), úgy a Kbt. 41/A. § (2) bekezdésének megfelelően, az elektronikus okiratként feleljen meg a polgári perrendtartásról szóló 2016. évi CXXX. törvény szerinti teljes bizonyító erejű magánokirat követelményeinek.

Az ajánlatot az EKR felületen keresztül kell benyújtani .

*Kbt. 41/A. § * (1) Ahol e törvény vagy e törvény felhatalmazása alapján megalkotott jogszabály alapján az ajánlatkérő a közbeszerzési eljárás során valamely dokumentum benyújtását írja elő, a dokumentum benyújtható az EKR-ben kitöltött elektronikus űrlap alkalmazásával, vagy – amennyiben az adott dokumentumra a nyilatkozattétel nyelvén elektronikus űrlap nem áll rendelkezésre – a papíralapú dokumentum egyszerű elektronikus másolata formájában. Amennyiben az EKR-ben az adott dokumentumra vonatkozó elektronikus űrlap a nyilatkozattétel nyelvén nem áll rendelkezésre, a nyilatkozat csatolható az EKR-ben legalább fokozott biztonságú elektronikus aláírással ellátott dokumentumként is, az ajánlatkérő azonban – a (2) bekezdésben foglalt eset kivételével – nem követelheti meg elektronikus aláírás alkalmazását. Ahol e törvény végrehajtási rendelete közjegyző vagy szakmai, illetve gazdasági kamara által hitelesített nyilatkozat benyújtását írja elő, a dokumentum benyújtható a papíralapon hitelesített dokumentum egyszerű elektronikus másolataként, vagy olyan formában is, ahol a papíralapon vagy legalább fokozott biztonságú elektronikus aláírással elektronikus úton megtett nyilatkozatot közjegyző vagy szakmai, illetve gazdasági kamara – legalább fokozott biztonságú elektronikus aláírással vagy bélyegzővel – elektronikusan látta el hitelesítéssel.*

(2) Az ajánlatkérő előírhatja, hogy az olyan nyilatkozat, amely közvetlenül valamely követelés érvényesítésének alapjául szolgál (különösen garanciavállaló nyilatkozat vagy kezességvállalásról szóló nyilatkozat), elektronikus okiratként feleljen meg a polgári perrendtartásról szóló törvény szerinti teljes bizonyító erejű magánokirat követelményeinek.

(3) Amennyiben valamely nyilatkozatminta az EKR-ben elektronikus űrlapként a nyilatkozat megtételének nyelvén rendelkezésre áll, a nyilatkozatot az elektronikus űrlap kitöltése útján kell az ajánlat vagy részvételi jelentkezés részeként megtenni. Ha az adott nyilatkozatra az EKR-ben elektronikus űrlap áll rendelkezésre, azt akkor is ki kell tölteni, ha az ajánlatkérő az adott nyilatkozat más nyelven történő benyújtását is lehetővé teszi az ajánlatban vagy részvételi jelentkezésben, és az ajánlattevő vagy részvételre jelentkező eltérő nyelvű nyilatkozatot csatol

a rendszerben. Ebben az esetben, ha az elektronikus űrlap magyar nyelven kerül kitöltésre, azt a csatolt nyilatkozat fordításának kell tekinteni.

(4) Az EKR-ben elektronikus úton tett nyilatkozat tekintetében az ajánlatkérő szervezet vagy – az ajánlatot vagy részvételi jelentkezést a rendszerben benyújtó gazdasági szereplő esetében – a gazdasági szereplő képviselőjének kell tekinteni azt a személyt, aki az EKR-ben az ajánlatkérő szervezet vagy gazdasági szereplő részéről a nyilatkozattételhez szükséges hozzáféréssel és jogosultsággal rendelkezik. Az EKR-ben kitöltött elektronikus űrlapot e vélelem alapján az ajánlatkérő szervezet, illetve a gazdasági szereplő eredeti nyilatkozatának kell tekinteni.

(5) Az EKR-ben elektronikus űrlap benyújtásával teendő nyilatkozatokat a közös ajánlattevők vagy részvételre jelentkezők, valamint az alkalmasság igazolásában részt vevő más szervezetek képviseletében az ajánlatot vagy részvételi jelentkezést benyújtó gazdasági szereplő teszi meg. A nyilatkozatok megtételére meghatalmazott gazdasági szereplő kizárólag azért felel, hogy a meghatalmazásnak és a számára rendelkezésre bocsátott nyilatkozatoknak, adatoknak az általa elektronikusan megtett nyilatkozatok megfelelnek, ez a szabály azonban nem érinti a közös ajánlattevők 35. § (6) bekezdése szerinti egyetemleges felelősségét.

(6) Ahol e törvény vagy végrehajtási rendelete valamely dokumentum közvetlen megküldését írja elő, azon a dokumentum elektronikus hozzáférhetővé tételét is érteni kell.

2016. évi CXXX. törvény [Pp. (új)]

325. § [A teljes bizonyító erejű magánokirat]

(1) Teljes bizonyító erejű a magánokirat, ha

a) a kiállító az okiratot saját kezűleg írta és aláírta,

b) * két tanú igazolja, hogy az okirat aláírója a részben vagy egészben nem általa írt okiratot előtük írta alá, vagy aláírását előtük saját kezű aláírásának ismerte el; igazolásként az okiratot mindkét tanú aláírja, továbbá az okiraton a tanúk nevét és - ha törvény eltérően nem rendelkezik - lakóhelyét, ennek hiányában tartózkodási helyét olvashatóan is fel kell tüntetni,

c) az okirat aláírójának aláírását vagy kézjegyét az okiraton bíró vagy közjegyző hitelesíti,

d) az okiratot a jogi személy képviseletére jogosult személy a rá vonatkozó szabályok szerint megfelelően aláírja,

e) * ügyvéd vagy kamarai jogtanácsos az általa készített okirat szabályszerű ellenjegyzésével bizonyítja, hogy az okirat aláírója a más által írt okiratot előtte írta alá vagy aláírását előtte saját kezű aláírásának ismerte el,

f) az elektronikus okiraton az aláíró a minősített vagy minősített tanúsítványon alapuló fokozott biztonságú elektronikus aláírását vagy bélyegzőjét helyezte el, és - amennyiben jogszabály úgy rendelkezik - azon időbélyegzőt helyez el,

g) az elektronikus okiratot az aláíró a Kormány rendeletében meghatározott azonosításra visszavezetett dokumentumhitelesítés szolgáltatással hitelesíti, vagy

*h) * olyan, törvényben vagy kormányrendeletben meghatározott szolgáltatás, vagy zárt rendszerben alkalmazott, tanúsított bizalmi szolgáltatás keretében jött létre, ahol a szolgáltató az okiratot a kiállító azonosításán keresztül a kiállító személyéhez rendeli és a személyhez rendelést a kiállító saját kezű aláírására egyértelműen visszavezethető adattal együtt vagy az alapján hitelesen igazolja; továbbá a szolgáltató az egyértelmű személyhez rendelésről kiállított igazolást elektronikus dokumentumba kapcsol, elválaszthatatlan záradékba foglalja és azt az okirattal együtt legalább minősített tanúsítványon alapuló fokozott biztonságú elektronikus bélyegzővel és minősített időbélyegzővel látja el,*

1.2.11. Az ajánlati árat a dokumentációban rögzítettek szerint kell kialakítani. Az Ajánlattevőnek a dokumentáció teljes anyagát részletesen át kell vizsgálnia, hogy ajánlatát teljes felelősséggel tehesse meg.

A nettó összegű ajánlati árak tartalmazni kell továbbá az építési beruházással összefüggésben felmerülő minden közterhet, adót (kivéve általános forgalmi adó), vámot és egyéb illetéket, általános költséget, hasznot és a nyertes ajánlattevőnél felmerülő bármely kiadást.

Az árakat az építési beruházás időtartamát figyelembe vevő prognosztizált áron kell az Ajánlattevőnek meghatároznia. A szolgáltatás megvalósítása során bekövetkező árváltozásokat a nyertes ajánlattevő utólag nem érvényesítheti. Az árváltozások várható mértékét a szolgáltatás időtartamára az Ajánlattevőnek kell megbecsülnie, és azt be kell építeni az ajánlati árba.

Az ár sem nyersanyag, energia, üzemanyag, vagy egyéb árváltozással, sem egyéb indokkal egyoldalúan nem módosítható. A beszerzésre kizárólag **egyösszegű árajánlat** adható meg, ajánlattevő részéről semmilyen árklauzula nem kerül elfogadásra. Ajánlati árként feltételhez nem kötött, egy számmal meghatározott **nettó ár** adható meg. Többváltozatú ár nem adható, különösképpen nem adható olyan többváltozatú ár, amely egyéb szempontok függvényében képzett. **Az árat egész forintra kerekítve kell megadni a Felolvasólapon.** Az elvégzett munkák ellenértéke is kizárólag forintban kerül elszámolásra, számlázásra és kifizetésre.

Az árazatlan költségvetés kitöltése során az alábbiak figyelembevételét kéri ajánlatkérő:

- Ajánlattevőnek valamennyi tétel vonatkozásában meg kell adni az adott tétel egységárát pozitív egész számban.
- Ajánlattevők csak az egységár megadása körében módosíthatják az árazatlan költségvetést, egyéb módosítást nem eszközölhetnek, így **különösen nem változtathatják meg az egyes tételek megnevezését, valamint azok mennyiségét és mennyiségi egységét, továbbá nem szűrhatnak be további költség sorokat.**

Amennyiben ajánlattevő a költségvetés nem megfelelő voltát vélelmezi, azt a vélelmezett hiba/hiányosság részletezésével kiegészítő tájékoztatáskérés keretében kéri ajánlatkérő jelezni a megfelelő és egységes javítás érdekében .

Ajánlattevőknek az árazatlan költségvetés kitöltésével kell alátámasztania ajánlati árát és a teljes beruházásra vonatkozó , anyagköltség, díjköltség oszlopok értékének teljes nettó summa végösszegét (**Záradék** nevű **exc. munkalap AFA vetítési alap** sorába írt nettó összeg) kell a Felolvasólapon feltüntetni összegű nettó ajánlati árként .

Figyelem: Ajánlati árként a nettó összeget kell megadni a Felolvasólapon!

Az ajánlat részeként csatolni kell az árazott költségvetés szerkeszthető változatát (excel) és ajánlatkérő felhívja ajánlattevők figyelmét arra, hogy a beállított képletezések nem módosíthatóak beleérve a beállított kerekítési műveleteket is, melyet ajánlatkérő ellenőrizni fog az excel költségvetés alapján az ajánlatok bírálata során.

Az 1.2.11. pontban foglalt fenti szabályok mindkét részre irányadóak.

1.2.12. Az Ajánlattevőnek teljes körű ajánlatot kell adnia az építési beruházás megvalósítására. Az Ajánlatkérő nem fogad el semmiféle kifogást azon az alapon, hogy az Ajánlattevő elmulasztotta az ajánlatkérési dokumentáció valamely részének átvételét. Az Ajánlattevő kötelessége, hogy meggyőződjön az ajánlatkérési dokumentáció és az Ajánlatkérő által a szolgáltatással kapcsolatban nyújtott bármilyen információ pontosságáról. Az Ajánlattevő kötelessége, hogy biztosítson a szerződés teljesítése érdekében minden szükséges erőforrást. Különös figyelmet kell fordítani a munkaerő alkalmazási feltételeire, és az ezzel kapcsolatos érvényes szabályozásokat, jogszabályokat kötelezően be kell tartani.

Az Ajánlatkérő feltételezi, hogy Ajánlattevő ismeri a szükséges törvényi, rendeleti és szabályozási forrásanyagot, amely az adott időben Magyarország területén hatályban van, és valamilyen formában befolyásolja, vagy irányíthatja a nyertes ajánlattevő tevékenységét a szerződés végrehajtása közben, vagy azzal kapcsolatban. Az Ajánlattevő ajánlatának benyújtásával elismeri, hogy tisztában van az érvényben lévő jogszabályokkal, egyéb szabályozásokkal.

1.3. Ajánlattevő, alvállalkozó, egyéb gazdasági szereplő

A Kbt. 3. § szerinti értelmező rendelkezések ide vonatkozó szabályai:

Ajánlattevő: az a gazdasági szereplő, aki (amely) a közbeszerzési eljárásban ajánlatot nyújt be.

Gazdasági szereplő: bármely természetes személy, jogi személy, egyéni cég vagy személyes joga szerint jogképes szervezet, vagy ilyen személyek vagy szervezetek csoportja, aki, illetve amely a piacon építési beruházások kivitelezését, áruk szállítását vagy szolgáltatások nyújtását kínálja.

Alvállalkozó: az a gazdasági szereplő, aki (amely) a közbeszerzési eljárás eredményeként megkötött szerződés teljesítésében az ajánlattevő által bevontan közvetlenül vesz részt, kivéve

- a) azon gazdasági szereplőt, amely tevékenységét kizárólagos jog alapján végzi,
- b) a szerződés teljesítéséhez igénybe venni kívánt gyártót, forgalmazót, alkatrész vagy alapanyag eladóját,
- c) építési beruházás esetén az építőanyag-eladót.

Az ajánlattevő ugyanabban a közbeszerzési eljárásban - részajánlat-tételi lehetőség biztosítása esetén ugyanazon rész tekintetében -

- a) nem tehet másik ajánlatot más ajánlattevővel közösen,
- b) más ajánlattevő alvállalkozójaként nem vehet részt,
- c) más ajánlattevő szerződés teljesítésére való alkalmasságát nem igazolhatja

Ajánlatkérő felhívja ajánlattevők figyelmét az alábbi útmutató tartalmára:

A Közbeszerzési Hatóság keretében működő Tanács útmutatója az alvállalkozókkal kapcsolatos egyes kérdésekről

2023. május 25.

„ A Közbeszerzési Döntőbizottság irányadó gyakorlata szerint nem minősül alvállalkozónak a munkaviszonyban álló személy, ugyanakkor az ajánlattevővel megbízási jogviszonyban álló természetes személyek alvállalkozónak minősülhetnek. A gyakorlat szerint az ajánlattevővel munkaviszonyban álló személy nem minősül alvállalkozónak, ilyen esetekben az ajánlattevő és a vele munkaviszonyban álló természetes személy nem válik külön, közbeszerzési jogi szempontból egységesen az ajánlattevőt jelenítik meg.”

1.4. Közös Ajánlattevő (k)

Több gazdasági szereplő közösen is tehet ajánlatot.

A közös ajánlattevők kötelesek maguk közül egy, a közbeszerzési eljárásban a közös ajánlattevők nevében eljárni jogosult képviselőt megjelölni.

A közös ajánlattevők csoportjának képviseletében tett minden nyilatkozatnak egyértelműen tartalmaznia kell a közös ajánlattevők megjelölését.

A közös ajánlattevők a szerződés teljesítéséért az ajánlatkérő felé egyetemlegesen felelnek.

A közös ajánlatot benyújtó gazdasági szereplő (k) személyében az eljárásban az ajánlattételi határidő lejárta után változás nem következhet be.

Közös ajánlattétel esetén csatolni kell a közös ajánlattevők által cégszerűen aláírt közös ajánlattevői megállapodást, amely tartalmazza az alábbiakat:

- a közös ajánlattevők nevét, székhelyét,
- közös ajánlattevők nevében eljárni jogosult képviselő (ajánlattevő) megnevezését és felhatalmazását az ajánlatkérővel való kapcsolattartásra és közös ajánlattevők nevében történő nyilatkozattételre, valamint a közös ajánlattevők képviseletében teljes körű, az EKR rendszerben elektronikus úton történő nyilatkozattételre, az ajánlat, hiánypótlások, felvilágosítások és indokolások benyújtására ;
- a közös ajánlattevők feladatmegosztását,
- valamennyi közös ajánlattevői tag nyilatkozatát arról, hogy egyetemleges felelősséget vállalnak a közbeszerzési eljárás eredményeként megkötendő szerződés teljesítéséért,
- azon nyilatkozatot, hogy a megállapodás az ajánlat benyújtásának napján érvényes és hatályos, és hatálya, teljesítése, alkalmazhatósága vagy végrehajthatósága nem függ felfüggesztő, hatályba léptető, illetve bontó feltételtől, valamint harmadik személy vagy hatóság jóváhagyásától, nyertesség esetén a közös ajánlatot létrehozó megállapodás érvényes marad a megállapodásból fakadó valamennyi kötelezettség szerződésszerű teljesítéséig.

Közös ajánlattétel esetén az EKR-ben elektronikus űrlap benyújtásával teendő nyilatkozatokat a közös ajánlattevők nevében az ajánlatot benyújtó gazdasági szereplő teszi meg. A más nevében tett nyilatkozatok megtételére meghatalmazott gazdasági szereplő kizárólag azért felel, hogy a meghatalmazásnak és a számára rendelkezésre bocsátott nyilatkozatoknak, adatoknak az általa elektronikusan megtett nyilatkozatok megfelelnek, ez a szabály azonban nem érinti a közös ajánlattevők Kbt. 35. § (6) bekezdése szerinti egyetemleges felelősségét.

Kbt.35. § (1) Több gazdasági szereplő közösen is tehet ajánlatot vagy nyújthat be részvételi

jelentkezést.

(2) Az (1) bekezdés szerinti esetben a közös ajánlattevők vagy részvételre jelentkezők kötelesek maguk közül egy, a közbeszerzési eljárásban a közös ajánlattevők vagy részvételre jelentkezők nevében eljárni jogosult képviselőt megjelölni.

(2a) * Az ajánlatban vagy több szakaszból álló eljárásban a részvételi jelentkezésben csatolni kell a (2) bekezdés szerinti meghatalmazást tartalmazó okiratot. A meghatalmazásnak ki kell terjednie arra, hogy a közös ajánlattevők vagy részvételre jelentkezők képviselőjére jogosult gazdasági szereplő az EKR-ben elektronikus úton teendő nyilatkozatok megtételekor az egyes közös ajánlattevők vagy részvételre jelentkezők képviselőjében eljárhat.

(3) A közös ajánlattevők vagy részvételre jelentkezők csoportjának képviselőjében tett minden nyilatkozatnak egyértelműen tartalmaznia kell a közös ajánlattevők vagy részvételre jelentkezők megjelölését.

(4) Ahol e törvény az ajánlatkérő számára az ajánlattevők vagy részvételre jelentkezők értesítését írja elő, valamint a kiegészítő tájékoztatás megadása [56. §], a hiánypótlás [71. §], a felvilágosítás [71. §] és indoklás [72. §] kérése esetében az ajánlatkérő a közös ajánlattevőknek vagy közös részvételre jelentkezőknek szóló értesítését, tájékoztatását, illetve felhívását a (2) bekezdés szerinti képviselőnek küldi meg.

1.5. Kiegészítő tájékoztatás, hiánypótlás, felvilágosítás kérés, számítási hiba javítása

Bármely gazdasági szereplő, aki a közbeszerzési eljárásban ajánlattevő lehet - a megfelelő ajánlattétel érdekében - a Kbt. szerint a közbeszerzési dokumentumokban foglaltakkal kapcsolatban kiegészítő tájékoztatást kérhet az EKR-en keresztül. Ajánlatkérő az EKR-en keresztül valamennyi gazdasági szereplőnek megküldi a választ a kérés beérkezését követően ésszerű határidőn belül, de az ajánlattételi határidő lejártá előtt legkésőbb kettő (2) munkanappal. Ajánlatkérő a Kbt. 114. § (6) bekezdése vonatkozásában a kiegészítő tájékoztatás esetében ésszerű időnek tekinti az ajánlattételi határidő lejártát **megelőző negyedik naptári napot** (tájékoztatás megküldésére), feltéve, hogy a kérdések és kérések az ajánlattételi határidő lejártát megelőző **hatodik naptári** napig megérkeznek ajánlatkérőhöz.

Ha a fentiek szerinti valamely határidő nem munkanapon jár le, az azt követő első munkanapon kell lejártnak tekinteni.

A kiegészítő tájékoztatás során adott válaszok a közbeszerzési dokumentumok részét képezik, ezeket az ajánlattétel során figyelembe kell venni. A kérdéseket az EKR rendszeren keresztül kell megküldeni.

Az ajánlattevő felelőssége, hogy a kiegészítő tájékoztatásra irányuló kérdései határidőben megérkezzenek az ajánlatkérőhöz.

Az ajánlatkérő az ajánlattételi határidőt meghosszabbíthatja, ha a kiegészítő tájékoztatást, annak ellenére, hogy azt a gazdasági szereplő időben kérte, nem tudja az előírt határidőben teljesíteni, vagy ha ajánlatkérő a közbeszerzési dokumentumokat módosítja. Ajánlatkérő az ajánlattételi határidő lejártáig módosíthatja a felhívásban meghatározott feltételeket melyről egyidejűleg tájékoztatja a gazdasági szereplőket.



Kbt. 114§ (6) A kiegészítő tájékoztatást az ajánlattételi vagy részvételi határidő lejártá előtt ésszerű időben köteles az ajánlatkérő megadni. Az ajánlatkérő, ha úgy ítéli meg, hogy a kérdés megválaszolása a megfelelő ajánlattételhez, illetve részvételre jelentkezéshez szükséges, azonban az ésszerű időben történő válaszadáshoz és a válasz figyelembevételéhez nem áll megfelelő idő rendelkezésre, az 52. § (3) bekezdésében foglalt módon élhet az ajánlattételi vagy részvételi határidő meghosszabbításának lehetőségével.

Ajánlatkérő a Kbt. 71. § alapján teljes körűen, az összes ajánlattevő számára azonos feltételekkel biztosítja a hiánypótlás lehetőségét, valamint az ajánlatokban található, nem egyértelmű kijelentések, nyilatkozatok, igazolások tartalmának tisztázása érdekében az ajánlattevőktől felvilágosítást kérhet.

A hiánypótlásra vagy a felvilágosítás nyújtására vonatkozó felszólítást ajánlatkérő a többi ajánlattevő egyidejű értesítése mellett közvetlenül az ajánlattevő részére megküldi, megjelölve a határidőt, továbbá a hiánypótlási felhívásban a pótlendő hiányokat ajánlattevőnként tételesen.

Amíg bármely ajánlattevő számára hiánypótlásra vagy felvilágosítás nyújtására határidő van folyamatban, az ajánlattevő pótolhat olyan hiányokat, amelyekre nézve az ajánlatkérő nem hívta fel hiánypótlásra.

Kbt. 71. § (5) Amíg bármely ajánlattevő vagy részvételre jelentkező számára hiánypótlásra vagy felvilágosítás nyújtására – a (2) bekezdés szerinti felszólításban, illetve értesítésben megjelölt – határidő van folyamatban, az ajánlattevő vagy részvételre jelentkező pótolhat olyan hiányokat, amelyekre nézve az ajánlatkérő nem hívta fel hiánypótlásra. Amennyiben a hiánypótlási felszólítás az ajánlatkérő 69. § (4) bekezdése szerinti felhívására benyújtott dokumentumokra vonatkozik vagy a hiánypótlási felhívás a 80. § (4) bekezdése alapján történik, csak a hiánypótlásra felhívott ajánlattevő vagy részvételre jelentkező élhet az e bekezdésben szabályozott, önkéntes hiánypótlás lehetőségével.

(6) Az ajánlatkérő köteles újabb hiánypótlást elrendelni, ha a korábbi hiánypótlási felhívás(ok)ban nem szereplő hiányt észlelt. Nem köteles az ajánlatkérő újabb hiánypótlást elrendelni, ha a hiánypótlással az ajánlattevő vagy részvételre jelentkező az ajánlatban vagy a részvételi jelentkezésben korábban nem szereplő gazdasági szereplőt von be az eljárásba, és e gazdasági szereplőre tekintettel lenne szükséges az újabb hiánypótlás, feltéve, hogy a közbeszerzési dokumentumokban feltüntette, hogy ilyen esetben nem – vagy csak az általa meghatározott korlátozással – rendel el újabb hiánypótlást. A korábban megjelölt hiány a későbbi hiánypótlás során már nem pótolható.

Ajánlatkérő újabb hiánypótlást nem rendel el, ha a hiánypótlással az ajánlattevő az ajánlatban korábban nem szereplő gazdasági szereplőt von be az eljárásba, és e gazdasági szereplőre tekintettel lenne szükséges az újabb hiánypótlás.

Az ajánlatkérő újabb hiánypótlást rendel el, ha a korábbi hiánypótlási felhívás (ok) ban nem szereplő hiányt észlel. A korábban megjelölt hiány a későbbi hiánypótlás során már nem pótolható .

Ha az ajánlatkérő az ajánlatban az értékelésre kiható számítási hibát észlel felhívja az ajánlattevőt annak javítására. Ha a számítási hiba javítását nem, vagy nem az előírt határidőben, vagy hibásan teljesítették, az ajánlat érvénytelen.

Kbt. 71.§ (11) Ha az ajánlatkérő az ajánlatban az értékelésre kiható számítási hibát észlel – a



hiba és a javítandó érték, valamint a javítás eredményeként meghatározott érték megjelölésével –, felhívja az ajánlattevőt annak javítására. A számítási hiba javításának az eredményét az ajánlatkérő akként állapítja meg, hogy a közbeszerzés tárgya elemeinek tételesen meghatározott értékeit (az alapadatokat) alapul véve kiszámítja az összesített ellenértéket vagy más – az ajánlatban megtalálható számításon alapuló – adatot. Ha a számítási hiba javítását nem, vagy nem az előírt határidőben, vagy hibásan teljesítették, az ajánlat érvénytelen.

1.6. Indokolás-kérés

Ajánlatkérő a Kbt. 72. § alapján az értékelés szempontjából lényeges ajánlati elemek tartalmát megalapozó adatokat, valamint indokolást kérhet írásban és erről a kérésről a többi ajánlattevőt egyidejűleg, írásban értesíti, ha az ajánlat a megkötni tervezett szerződés tárgyára figyelemmel aránytalanul alacsony összeget tartalmaz az értékelési szempontként figyelembe vett ár vagy költség, vagy azoknak valamely önállóan értékelésre kerülő eleme tekintetében.

Kbt. 72. § (1) Az ajánlatkérő az értékelés szempontjából lényeges ajánlati elemek tartalmát megalapozó adatokat, valamint indokolást köteles írásban kérni és erről a kérésről a többi ajánlattevőt egyidejűleg, írásban értesíteni, ha az ajánlat a megkötni tervezett szerződés tárgyára figyelemmel aránytalanul alacsony összeget tartalmaz az értékelési szempontként figyelembe vett ár vagy költség, vagy azoknak valamely önállóan értékelésre kerülő eleme tekintetében.

(2) Az ajánlatkérő figyelembe veheti az olyan objektív alapú indokolást, amely különösen

a) a gyártási folyamat, az építési beruházás vagy a szolgáltatásnyújtás módszerének gazdaságosságára,

b) a választott műszaki megoldásra,

c) a teljesítésnek az ajánlattevő számára kivételesen előnyös körülményeire,

d) az ajánlattevő által ajánlott áru, építési beruházás vagy szolgáltatás eredetiségére,

e) a 73. § (4) bekezdése szerinti környezetvédelmi, szociális és munkajogi követelményeknek való megfelelésre, vagy

f) az ajánlattevőnek állami támogatások megszerzésére való lehetőségére

vonatkozik.

(3) Az ajánlatkérő az indokolás elfogadhatóságának megítéléséhez – ha az elfogadhatóság kétséges – további kiegészítő indokolást kérhet az ajánlattevőtől, a többi ajánlattevő egyidejű értesítése mellett. Az ajánlattevő kötelessége az ajánlati ára megalapozottságára vonatkozó minden tény, adatot, kalkulációt az ajánlatkérő rendelkezésére bocsátani ahhoz, hogy megfelelő mérlegelés eredményeként az ajánlatkérő döntést hozhasson az ajánlati ár megalapozottságáról. Az ajánlatkérő köteles érvénytelennek nyilvánítani az ajánlatot, ha a közölt információk nem indokolják megfelelően, hogy a szerződés az adott áron vagy költséggel teljesíthető.

(4) Nem megfelelő az indokolás különösen, ha megállapítható, hogy az ajánlat azért tartalmaz aránytalanul alacsony árat vagy költséget, mert nem felel meg a 73. § (4) bekezdése szerinti környezetvédelmi, szociális és munkajogi követelményeknek. Az ajánlatkérő az ajánlat megalapozottságának vizsgálata során ennek megítéléséhez az adott ágazatban kötelezően alkalmazandó irányadó munkabérekéről is tájékoztatást kérhet az ajánlattevőtől.

(5) Ha az ajánlati ár megalapozottságáról a döntés meghozatalához az szükséges, az ajánlatkérő összehasonlítás céljából a többi ajánlattevőtől is kérhet be meghatározott ajánlati elemeket megalapozó adatokat.

(6) Az ajánlatkérő az állami támogatás miatt kirívóan alacsonynak értékelt ellenszolgáltatást tartalmazó ajánlatot csak abban az esetben nyilváníthatja érvénytelennek, ha ezzel kapcsolatban előzetesen írásban tájékoztatást kért az ajánlattevőtől, és ha az ajánlattevő nem tudta igazolni, hogy a kérdéses állami támogatást jogszerűen szerezte. Az ezen okból érvénytelen ajánlatokról az ajánlatkérő köteles tájékoztatni – a Közbeszerzési Hatóságon keresztül – az Európai Bizottságot.

(7) Az (1)–(6) bekezdésben foglalt eljárásrendet megfelelően alkalmazni kell arra az esetre is, ha az ajánlatnak valamely egyéb eleme tartalmaz teljesíthetetlennek ítélt kötelezettségvállalást. Ebben az esetben az ajánlatkérő érvénytelennek nyilvánítja az ajánlatot, ha a közölt információk nem indokolják megfelelően, hogy az adott kötelezettségvállalás teljesíthető.

Kbt.114§ (6a) Az ajánlatkérő nem köteles az aránytalanul alacsony ár és egyéb aránytalan vállalások vizsgálatára. Az ajánlatkérő a 73. § (2) bekezdését nem köteles alkalmazni, annak alapján azonban csak akkor nyilváníthat egy ajánlatot érvénytelennek, ha a 72. §-ban foglaltaknak megfelelően járt el.

1.7. Üzleti titok

A gazdasági szereplő az ajánlatban, hiánypótlásban, felvilágosításban, valamint a Kbt. 72. § szerinti indokolásban elkülönített módon elhelyezett, üzleti titkot (ideértve a védett ismeretet is) tartalmazó iratok nyilvánosságra hozatalát megtilthatja .

Az üzleti titkot tartalmazó irat kizárólag olyan információkat tartalmazhat, amelyek nyilvánosságra hozatala a gazdasági szereplő üzleti tevékenysége szempontjából aránytalan sérelmet okozna.

A gazdasági szereplő az üzleti titkot tartalmazó dokumentum elkülönített elhelyezésére az EKR-ben erre szolgáló funkciót alkalmazza. Tekintettel arra, hogy az e-Kr. kötelező jelleggel előírja, hogy a gazdasági szereplő az üzleti titkot tartalmazó dokumentum elkülönített elhelyezésére az **EKR-ben erre szolgáló funkciót alkalmazza**, ajánlatkérő tájékoztatja a gazdasági szereplőket arról, hogy az üzleti titokká nyilvánított dokumentumok e funkció alkalmazása nélkül történő elhelyezése nem fogadható el.

Ajánlatkérő felhívja ajánlattevők figyelmét a 2018. évi LIV. törvény 1.§-ban foglaltakra:

„ **1. § (1) Üzleti titok a gazdasági tevékenységhez kapcsolódó, titkos - egészben, vagy elemeinek összességéként nem közismert vagy az érintett gazdasági tevékenységet végző személyek számára nem könnyen hozzáférhető - , ennél fogva vagyoni értékkel bíró olyan tény, tájékoztatás, egyéb adat és az azokból készült összeállítás, amelynek a titokban tartása érdekében a titok jogosultja az adott helyzetben általában elvárható magatartást tanúsítja.**

(2) Védett ismeret (know-how) az üzleti titoknak minősülő, azonosításra alkalmas módon rögzített, műszaki, gazdasági vagy szervezési ismeret, megoldás, tapasztalat vagy ezek összeállítása.

A gazdasági szereplő az elkülönített irathoz indokolást köteles csatolni (NYILATKOZAT üzleti titokról EKR űrlap), amelyben részletesen alátámasztja, hogy az adott információ vagy adat nyilvánosságra hozatala miért és milyen módon okozna számára aránytalan sérelmet. A gazdasági szereplő által adott indokolás nem megfelelő, amennyiben az általánosság szintjén kerül megfogalmazásra. **Nemleges tartalom esetén is benyújtandó arról, hogy nem tartalmaz az ajánlat üzleti titkot.**

Felhívjuk a figyelmet az alábbiakra:

Kbt. 44. § (1) A gazdasági szereplő az ajánlatban, részvételi jelentkezésben, hiánypótlásban vagy felvilágosításban, valamint a 72. § szerinti indokolásban elkülönített módon elhelyezett, üzleti titkot (ideértve a védett ismeretet is) [az üzleti titok védelméről szóló 2018. évi LIV. törvény 1. §] tartalmazó iratok nyilvánosságra hozatalát megtilthatja. Az üzleti titkot tartalmazó irat kizárólag olyan információkat tartalmazhat, amelyek nyilvánosságra hozatala a gazdasági szereplő üzleti tevékenysége szempontjából aránytalan sérelmet okozna. A gazdasági szereplő az üzleti titkot tartalmazó, elkülönített irathoz indokolást köteles csatolni, amelyben részletesen alátámasztja, hogy az adott információ vagy adat nyilvánosságra hozatala miért és milyen módon okozna számára aránytalan sérelmet. A gazdasági szereplő által adott indokolás nem megfelelő, amennyiben az általánosság szintjén kerül megfogalmazásra.

(2) Az (1) bekezdés alkalmazásában a gazdasági szereplő nem nyilváníthatja üzleti titoknak különösen

a) azokat az információkat, adatokat, amelyek elektronikus, hatósági vagy egyéb nyilvántartásból bárki számára megismerhetők,

b) az információs önrendelkezési jogról és az információszabadságról szóló 2011. évi CXII. törvény 27. § (3) bekezdése szerinti közérdekből nyilvános adatokat,

c) az ajánlattevő, illetve részvételre jelentkező által az alkalmasság igazolása körében bemutatott

ca) korábban teljesített közbeszerzési szerződések, illetve e törvény szerinti építés- vagy szolgáltatási koncessziók megkötésére, tartalmára és teljesítésére vonatkozó információkat és adatokat,

cb) gépekre, eszközökre, berendezésekre, szakemberekre, tanúsítványokra, címkékre vonatkozó információkat és adatokat,

d) az ajánlatban meghatározott árak, építési beruházások, szolgáltatások leírását, ide nem értve a leírásnak azt a jól meghatározható elemét, amely tekintetében az (1) bekezdésben meghatározott feltételek az ajánlattevő által igazoltan fennállnak,

e) ha az ajánlatkérő annak benyújtását kéri, az ajánlattevő szakmai ajánlatát, ide nem értve a szakmai ajánlatnak azt a jól meghatározható elemét, amely tekintetében az (1) bekezdésben

meghatározott feltételek az ajánlattevő által igazoltan fennállnak és a (3) bekezdés alapján nincs akadálya az üzleti titokká nyilvánításnak.

(3) A gazdasági szereplő nem tilthatja meg nevének, címének (székhelyének, lakóhelyének), valamint olyan ténynek, információnak, megoldásnak vagy adatnak (a továbbiakban együtt: adat) a nyilvánosságra hozatalát, amely a 76. § szerinti értékelési szempont alapján értékelésre kerül, de az ezek alapjául szolgáló – a (2) bekezdés hatálya alá nem tartozó – részinformációk, alapadatok (így különösen az árazott költségvetés) nyilvánosságra hozatalát megtilthatja.

(4) Ha a gazdasági szereplő meghatározott információk, adatok üzleti titokká nyilvánítása során az (1)–(3) bekezdésben foglaltakat nem tartotta be, az ajánlatkérő hiánypótlás keretében köteles felhívni az érintett gazdasági szereplőt a megfelelő tartalmú dokumentum benyújtására.

1.8. Az ajánlattétel költsége

Az ajánlat elkészítésével és benyújtásával kapcsolatos összes költség kizárólag az ajánlattevőt terheli. Az ajánlatkérő nem felel, vagy nem fizet semmiféle költségért vagy veszteségért, amely az ajánlattevőt érheti a helyszínen tett látogatásokkal vagy vizsgálatokkal kapcsolatban, vagy az ajánlat bármely más vonatkozásában. Az ajánlattevőnek nincs joga semmilyen, a közbeszerzési dokumentumokban kifejezetten megadott jogcímen kívüli egyéb – így különösen anyagi – igény érvényesítésére. A közbeszerzési eljárás eredményes vagy eredménytelen befejezésétől függetlenül az ajánlatkérővel szemben e költségekkel kapcsolatban semmilyen követelésnek nincs helye. Az ajánlatkérő kifejezetten nyilatkozik, hogy az ajánlatok elkészítéséért sem a nyertes ajánlattevőnek, sem másoknak nem fizet.

1.9. Ajánlatok elbírálása

Ajánlatkérő az Ajánlati felhívásban előírta a Kbt. 114/A. § alkalmazását az eljárásban:

*114/A. § * (1) * Az ajánlatkérő - kivéve a 3. melléklet szerinti szolgáltatás esetében, ha annak becsült értéke az uniós értékhatárt eléri vagy meghaladja - az eljárást megindító felhívásban előírhatja, hogy az e § szerinti bírálat keretében a kizáró okok, az alkalmassági követelmények, valamint a 82. § (5) bekezdése szerinti objektív kritériumok tekintetében a közbeszerzési dokumentumokban meghatározott igazolásokat a gazdasági szereplők a részvételi jelentkezésükben vagy az ajánlatukban nyújtják be. Ebben az esetben a (2)-(6) bekezdés rendelkezéseit kell alkalmazni, a 67. § (1) bekezdés, a 69. § (2)-(9) bekezdés, valamint a 114. § (2) bekezdés rendelkezéseit nem kell alkalmazni. A 69. § (11) bekezdés szerinti adatbázisok adatait az ajánlatkérő a bírálat során valamennyi gazdasági szereplő ajánlata vonatkozásában ellenőrzi.*

*Kbt. 114§ (6a) * Az ajánlatkérő nem köteles az aránytalanul alacsony ár és egyéb aránytalan vállalások vizsgálatára. Az ajánlatkérő a 73. § (2) bekezdését nem köteles alkalmazni, annak alapján azonban csak akkor nyilváníthat egy ajánlatot érvénytelennek, ha a 72. §-ban foglaltaknak megfelelően járt el.*

Ajánlatkérő mindkét részben alkalmazza a Kbt. 81.§ (5) bek. szerinti fordított értékelés-bírálat módszerét és az értékelési részszerpontokra tekintettel a legkedvezőbb ajánlat bírálatát végzi el.

1.10. AZ AJÁNLATOK ÉRTÉKELÉSE

1. rész

Ajánlatkérő az ajánlatokat a Kbt. 76. § (2) bekezdés c) pontja alapján, a **legjobb ár-érték arány** elve alapján értékeli az alábbiak szerint.

Kbt. 76. § (2) bekezdés c) pontja : a legjobb ár-érték arányt megjelenítő olyan - különösen minőségi, környezetvédelmi, szociális - szempontok, amelyek között az ár vagy költség is szerepel.

Ajánlatkérő felhívja ajánlattevők figyelmét, hogy az értékelési részszerpontokra bemutatni kívánt szakemberek nevét az ajánlattételi határidőre benyújtásra kerülő ajánlatban kötelező feltüntetni, hiánypótlására nincs lehetőség, így annak elmulasztása a Kbt. 71. § (8) bekezdés b) pontjára figyelemmel az ajánlat érvénytelenségét eredményezi.

Az ajánlatok értékelési szempontok szerinti tartalmi elemeinek értékelése során adható **pontszám alsó és felső határa: 0 és 10**, ahol a 0 pont a legrosszabb, a 10 pont a legjobb érték.

	Részszerpont	Súlyszám
1.	Egyösszegű nettó ajánlati ár (nettó Ft)	70
2.	Az ajánlati felhívás III.1.3) pontjában M.2.) alkalmassági követelmény tekintetében megajánlott 1 fő szakember szakmai többlettapasztalata (hónap, minimum 0 hónap, legkedvezőbb szint 36 hónap)	10
3.	Az épülethőszigetelési kivitelezési munkákat végző 1 fő vezető szakember épület hőszigetelési kivitelezési munkák területén szerzett szakmai tapasztalata (hónap, minimum 0 hónap, legkedvezőbb szint 36 hónap)	10
4.	A nyílászárók cseréjének kivitelezési munkáit végző 1 fő vezető szakember nyílászáró cserék kivitelezési munkáinak területén szerzett szakmai tapasztalata (hónap, minimum 0 hónap, legkedvezőbb szint 36 hónap)	10

A részszerpontonként kiosztható pontszám tartomány: 0-10 pont.

A módszer (módszerek) ismertetése, amellyel az ajánlatkérő megadja a fenti pontszámok közötti pontszámot:

1.ÉRTÉKELÉSI RÉSZSZERPONT: Egyösszegű nettó ajánlati ár

Ezen értékelési részszerpont esetében ajánlatkérő az ajánlattevő személyi állományának szakmai gyakorlatát értékeli. Az ajánlatkérő a felhívás III.1.3) pontjának M.2) alpontjában foglaltak igazolására bemutatott szakember alkalmasság igazolására igénybe vett gyakorlatát az értékelés során nem veszi figyelembe, mert ezek a teljesítéshez szükséges minimális elvárást jelentik!

Ajánlatkérő a Kbt. 76. § (3) bekezdés b) pontja által adott lehetőség szerint az eljárást megindító felhívásban és a közbeszerzési dokumentumokban meghatározott feladatok körében értéknek tekinti a minél nagyobb szakmai tapasztalattal rendelkező szakemberek bevonását, mellyel a kivitelezési feladatok ellátásának szakmai színvonala emelhető.

Ajánlatkérő felhívja ajánlattevők figyelmét, hogy a 2. számú értékelési szempontra bemutatni kívánt szakember nevét az ajánlattételi határidőre benyújtásra kerülő ajánlatban kötelező feltüntetni, hiánypótlására nincs lehetőség, így annak elmulasztása a Kbt. 71. § (8) bekezdés b) pontjára figyelemmel az ajánlat érvénytelenségét eredményezi.

Ajánlatkérő

- a minőségi kritérium 1. részszerpont keretében azt értékeli, hogy az eljárást megindító felhívás III.1.3) pont M.2. pontjának igazolására bemutatott szakember hány hónap szakmai többlettapasztalattal rendelkezik a MV-É jogosultság megszerzéséhez szükséges végzettség és szakmai gyakorlat – megszerzésétől számítva;

Többslet szakmai tapasztalatnak ajánlatkérő az adott szakember esetében az alkalmassági feltételben [eljárást megindító felhívás III.1.3) Műszaki, illetve szakmai alkalmasság M.2. pont] meghatározott, az alkalmassági követelmény teljesítéséhez szükséges szakterületeken szerzett szakmai gyakorlatot fogadja el. Az így meghatározott többlet szakmai tapasztalatnak az egyes alkalmassági feltételek vonatkozásában bemutatott szakemberek esetében az alábbi gyakorlati idő fogadható el:

M.2. pont vonatkozásában megjelölt szakember esetében:

Az értékelt többlettapasztalatot a jogosultság megszerzéséhez szükséges gyakorlattal egyező, a szakmagyakorlási tevékenységi szakterületnek megfelelő, a 266/2013 (VII.11.) Korm. rendelet 11. § (1) bekezdés a)-i) pontjaiban foglaltaknak megfelelő tapasztalatban fogadja el ajánlatkérő.

A fentiek szerinti megajánlásokat ajánlattevő egész számban kifejezett hónapokban köteles megadni. Minden megkezdett hónap egész hónapnak számít.

A Kbt. 77. § (1) bekezdése alapján Ajánlatkérő a fenti alszerpont esetében előírja, hogy a 36 hónapnak megfelelő, vagy azt meghaladó megajánlásokat a maximálisan kiosztható 10 ponttal, míg a 0 hónapnak megfelelő megajánlásokat a minimálisan kiosztható 0 ponttal értékeli.

A fenti értékelési szempont tekintetében az ajánlatok a Közbeszerzési Értesítő 2020. évi 60. szám; 2020. március 25. számában megjelent Útmutató VI. pont 1. számú melléklet A1. bb) pontja szerinti **egyes arányosítással** kerülnek elbírálásra.

A fenti szempont esetében alkalmazott egyenes arányosítás képlete:

$$P = (A_{\text{vizsgált}} / A_{\text{legjobb}}) \times (P_{\text{max}} - P_{\text{min}}) + P_{\text{min}}$$

P: a vizsgált ajánlati elem adott szempontra vonatkozó pontszáma

P_{max}: a pontskála felső határa, azaz 10

P_{min}: a pontskála alsó határa, azaz 0

A_{vizsgált}: a vizsgált ajánlat tartalmi eleme

A_{legjobb}: a legelőnyösebb ajánlat tartalmi eleme

Ezen értékelési részszerzőpont esetén az összehasonlítás alapját az ajánlattevő által megajánlott, a felhívás III.1.3) pont M.2) pontja szerinti szakember **alkalmassági követelményen felüli szakmai tapasztalata** (azaz szakmai többlettapasztalata) képezi, melyet az alábbiak figyelembevételével kell megadni:

- Ajánlatkérő által a jelen részszerzőponttal kapcsolatosan meghatározott minimális megajánlás 0 hónap, az ennél alacsonyabb (azaz negatív) megajánlás esetén az ajánlattevő ajánlata érvénytelen. A 0 hónap megajánlás esetén 0 pontot kap a vonatkozó értékelési részszerzőpontra ajánlattevő. Ajánlatkérő által a jelen részszerzőponttal kapcsolatosan meghatározott legkedvezőbb megajánlás, amelyre ajánlattevő a maximális pontot kapja: 36 hónap. Amennyiben az ajánlattevő által bemutatott szakember 36 hónapnál több hónap többlettapasztalattal rendelkezik, ajánlattevő akkor is a maximális 10 pontot kapja, többletpont nem adható.

- Amennyiben az ajánlattevő által bemutatott szakember 36 hónapnál több hónap többlettapasztalattal rendelkezik és ajánlattevő 36 hónapot meghaladó szakmai gyakorlatot tüntet fel a felolvasólapon, Ajánlatkérő a képletbe akkor is a maximális ponttal értékelt 36 hónap vállalást helyettesíti be.

Ajánlattevő a fenti értékelési részszerzőpontra tett megajánlásainak alátámasztásául köteles benyújtani ajánlata részeként:

a) cégszerűen aláírt nyilatkozatát a szerződés teljesítésébe bevonni kívánt, az értékelési részszerzőpont vonatkozásában megajánlott szakemberről; **(KD. 3. számú melléklet szerinti nyilatkozat minta)**

b) a megajánlott szakember saját kezűleg aláírt **szakmai önéletrajzát** és annak részét képező **rendelkezésre állási nyilatkozatot** (abban az esetben, ha a szakember szakmai többlettapasztalattal rendelkezik a megajánlás szerint).

Az a) pont szerinti **nyilatkozatban** ajánlattevő köteles megadni a megajánlott szakember vonatkozásában:

- a szakember nevét, születési helyét és idejét;
- annak az értékelési részszerzőpontnak a megjelölését, amelynek tekintetében az adott szakember bemutatásra kerül;
- a kapcsolódó alkalmassági feltétel bekövetkezésének (azaz a felhívás III.1.3) pont M.2. pontja szerinti jogosultság első megszerzésének vagy a megjelölt jogosultság megszerzéséhez szükséges végzettség és szakmai gyakorlat megszerzésének időpontját (év/hónap/nap szerint).

Amennyiben ajánlattevő az adott szakember többlettapasztalata tekintetében 0 hónapnál magasabb megajánlást tesz, úgy ajánlattevő köteles csatolni az adott szakember saját kezűleg aláírt önéletrajzát (a fenti b) pont szerinti dokumentum) minimálisan az alábbi tartalommal:

- szakember neve, születési helye, ideje, adott esetben a szakember kamarai elektronikus elérési útvonala és tagi azonosító száma továbbá a jogosultság kódja,
- a szakember iskolai végzettsége/ képzettsége, képzések időpontja tól-ig / év;
- a projekt(ek) megnevezése/ tárgya,
- a szakember által ellátott feladat tárgya (oly módon, hogy abból az értékelés tárgyát képező szakmai tapasztalat egyértelműen megállapítható legyen),
- a szakember által ellátott feladat időtartama (kezdő és befejező időpont, év/ hónap szerint megadva)
- jelenlegi munkáltató neve és címe .

Ajánlatkérő felhívja ajánlattevők figyelmét, hogy a szakember szakmai tapasztalatának alátámasztására a szakember által ellátott feladat időtartamát minden esetben egész számban kifejezett hónapokban kéri megadni. Minden megkezdett hónap egész hónapnak számít.

Ajánlatkérő rögzíti, hogy szakmai tapasztalat alatt a naptári hónapban megadott gyakorlati időt érti. A szakmai tapasztalat vonatkozásában, az időben párhuzamos gyakorlati idők csak egyszer számítanak bele az adott szakember szakmai tapasztalatába.

A fentiek szerint feltüntetett szakmai többlettapasztalat hónapszámának pedig meg kell egyeznie a Felolvasólapon tett megajánlás mértékével!

Ajánlatkérő rögzíti, hogy a fenti b) pont szerinti önéletrajzot akkor is megfelelőnek értékeli, ha az önéletrajzban a többlet szakmai tapasztalatként bemutatott hónapok száma meghaladja felolvasólapon és a fenti a) pont szerinti alátámasztó nyilatkozatban szereplő hónapszámot. Amennyiben az önéletrajzban a többlet szakmai tapasztalatként bemutatott hónapok száma nem éri el a felolvasólapon tett vállalás értékét, úgy ajánlatkérő a Kbt. 71. § (9) bekezdése szerint jár el.

Amennyiben a szakember nem rendelkezik az ajánlattételkor érvényes felhívásban előírt rá irányadó jogosultsággal, úgy a jogosultság megszerzéséhez szükséges gyakorlat nem állhat átfedésben az értékelési részszempontra tett vállalás alátámasztásaként bemutatott szakmai gyakorlattal. Ezen esetben az önéletrajzban egyértelműen elkülönítve kell feltüntetni az alkalmassági követelményt igazoló és az értékelési részszempontra tett vállalást alátámasztó szakmai gyakorlatot.

Ajánlatkérő felhívja ajánlattevők figyelmét a Kbt. 71. § (9a) pontjára:

Kbt. 71. § (9a) Ha az ajánlatkérő a 77. § (1) bekezdése szerint meghatározta egy ajánlati elem legkedvezőbb szintjét és az ajánlatban ezen elemre vonatkozó adatokban ellentmondás van, de megállapítható, hogy az ajánlati elemre ettől függetlenül is az elérhető legmagasabb pontszámot kell adni, az ajánlat nem nyilvánítható érvénytelenné és a (9) bekezdés b) pontja nem alkalmazandó.

Ajánlatkérő felhívja ajánlattevők figyelmét, hogy a 2.számú értékelési szempontra bemutatni kívánt szakember nevét az ajánlattételi határidőre benyújtásra kerülő



ajánlatban kötelező feltüntetni, hiánypótlására nincs lehetőség, így annak elmulasztása a Kbt. 71. § (8) bekezdés b) pontjára figyelemmel az ajánlat érvénytelenségét eredményezi.

Az értékelési részszepontra egy (1) fő szakember szakmai többlettapasztalata ajánlható meg, nincs lehetőség ugyanazon értékelési részszepontra több fő szakembert is megjelölni és gyakorlatukat összeadni.

Egy naptári évben maximum 12 hónap többletgyakorlat szerezhető mert 12 hónapból áll egy naptári év.

Ajánlatkérő a fenti képlet alapján a kerekítés szabályai szerint kettő tizedes jegy pontossággal határozza meg az értékelési pontszámot.

3. ÉRTÉKELÉSI RÉZSZEMPONT: Az épülethőszigetelési kivitelezési munkákat végző 1 fő vezető szakember épülethőszigetelési kivitelezési munkák területén szerzett szakmai tapasztalata (hónap, minimum 0 hónap, legkedvezőbb szint 36 hónap)

Ezen értékelési részszepontra esetében ajánlatkérő az ajánlattevő személyi állományának szakmai gyakorlatát értékeli.

Ajánlatkérő a Kbt. 76. § (3) bekezdés b) pontja által adott lehetőség szerint az eljárást megindító felhívásban és a közbeszerzési dokumentumokban meghatározott feladatok körében értéknek tekinti a minél nagyobb szakmai tapasztalattal rendelkező szakemberek bevonását, mellyel a kivitelezési feladatok ellátásának szakmai színvonala emelhető.

Ajánlatkérő felhívja ajánlattevők figyelmét, hogy a 3. számú értékelési szepontra bemutatni kívánt szakember nevét az ajánlattételi határidőre benyújtásra kerülő ajánlatban kötelező feltüntetni, hiánypótlására nincs lehetőség, így annak elmulasztása a Kbt. 71. § (8) bekezdés b) pontjára figyelemmel az ajánlat érvénytelenségét eredményezi.

Ajánlatkérő az értékelésre kerülő szakmai tapasztalatnak a jelen beszerzés eredményeképpen megkötésre kerülő vállalkozási szerződés teljesítése során a teljesítésbe bevonnai kívánt épülethőszigetelési kivitelezési munkákat végző 1 fő vezető szakember korábbi épülethőszigetelési kivitelezési munkák területén szerzett szakmai tapasztalatát tekinti. Ajánlatkérő csak az 1 fő kulcs szakember gyakorlatát értékeli és nem valamennyi épülethőszigetelési kivitelezési munkákban részt vevő szakembert.

Tekintettel arra, hogy ajánlatkérő a fentiek szerinti kulcs szakember teljesítésbe történő bevonását várja el ajánlattevőtől az épülethőszigetelési kivitelezési munkák fizikai megvalósításába, értelemszerűen ha ezen kivitelezési munka elvégzése szakképesítéshez kötött, akkor csak olyan kulcs szakember jelölhető meg az értékelési részszepontra aki a tevékenység végzéséhez szükséges képesítéssel rendelkezik.

Ajánlatkérő az adott építési tevékenységhez szükséges képesítések szükségességének megítélése tekintetében az alábbi jogszabály rendelkezési szerint jár el, ezért felhívja arra ajánlattevők figyelmét is :

34/2021. (VII. 26.) ITM rendelet egyes ipari és kereskedelmi tevékenységek gyakorlásához szükséges képesítésekről, valamint egyes műszaki szabályozási tárgyú miniszteri rendeletek módosításáról



A fentiek szerinti megajánlásokat ajánlattevő egész számban kifejezett hónapokban köteles megadni. Minden megkezdett hónap egész hónapnak számít .

A Kbt. 77. § (1) bekezdése alapján Ajánlatkérő a fenti alszempontról esetében előírja, hogy a 36 hónapnak megfelelő, vagy azt meghaladó megajánlásokat a maximálisan kiosztható 10 ponttal, míg a 0 hónapnak megfelelő megajánlásokat a minimálisan kiosztható 0 ponttal értékeli.

A fenti értékelési szempont tekintetében az ajánlatok a Közbeszerzési Értesítő 2020. évi 60. szám; 2020. március 25. számában megjelent Útmutató VI. pont 1. számú melléklet A1. bb) pontja szerinti egyenes arányosítással kerülnek elbírálásra.

A fenti szempont esetében alkalmazott egyenes arányosítás képlete:

$$P = (A_{\text{vizsgált}} / A_{\text{legjobb}}) \times (P_{\text{max}} - P_{\text{min}}) + P_{\text{min}}$$

P: a vizsgált ajánlati elem adott szempontra vonatkozó pontszáma

P_{max}: a pontskála felső határa, azaz 10

P_{min}: a pontskála alsó határa, azaz 0

A_{vizsgált}: a vizsgált ajánlat tartalmi eleme

A_{legjobb}: a legelőnyösebb ajánlat tartalmi eleme

-Ajánlatkérő által a jelen részszerzőponttal kapcsolatosan meghatározott minimális megajánlás 0 hónap, az ennél alacsonyabb (azaz negatív) megajánlás esetén az ajánlattevő ajánlata érvénytelen. A 0 hónap megajánlás esetén 0 pontot kap a vonatkozó értékelési részszerzőpontra ajánlattevő. Ajánlatkérő által a jelen részszerzőponttal kapcsolatosan meghatározott legkedvezőbb megajánlás, amelyre ajánlattevő a maximális pontot kapja: 36 hónap. Amennyiben az ajánlattevő által bemutatott szakember 36 hónapnál több hónap szakmai tapasztalattal rendelkezik, ajánlattevő akkor is a maximális 10 pontot kapja, többletpont nem adható.

-Amennyiben az ajánlattevő által bemutatott szakember 36 hónapnál több hónap szakmai tapasztalattal rendelkezik és ajánlattevő 36 hónapot meghaladó szakmai gyakorlatot tüntet fel a Felolvasólapon, Ajánlatkérő a képletbe akkor is a maximális ponttal értékelt 36 hónap vállalást helyettesíti be.

Ajánlattevő a fenti értékelési részszerzőpontra tett megajánlásainak alátámasztásául köteles benyújtani ajánlata részeként:

a) **cégszerűen aláírt nyilatkozatát** a szerződés teljesítésébe bevonni kívánt, az értékelési részszerzőpont vonatkozásában megajánlott szakemberről; **(KD. 3. számú melléklet szerinti nyilatkozat minta)**

b) a megajánlott szakember saját kezűleg aláírt **szakmai önéletrajzát** és annak részét képező **rendelkezésre állási nyilatkozatot** (abban az esetben, ha a szakember szakmai többlettapasztalattal rendelkezik a megajánlás szerint),

c) a **szakember végzettségét** illetve **képzettségét igazoló bizonyítvány másolatát** ha **szakképzettséghez kötött a szakember bemutatott szakmai gyakorlata**, tevékenysége.



Az a) pont szerinti nyilatkozatban ajánlattevő köteles megadni a megajánlott szakember vonatkozásában:

- a szakember nevét, születési helyét és idejét;
- annak az értékelési részszepontra a megjelölését, amelynek tekintetében az adott szakember bemutatásra kerül;
- a szakember szakmai végzettsége illetve képzettsége és a megszerzés időpontja év hónap nap pontosággal ha szakképzettséghez kötött a szakember bemutatott szakmai gyakorlata illetve tevékenysége;
- a szakember szakmai gyakorlatának időtartama hónapban kifejezve.

Amennyiben ajánlattevő az adott szakember tapasztalata tekintetében 0 hónapnál magasabb megajánlást tesz, úgy ajánlattevő köteles csatolni az adott szakember saját kezűleg aláírt önéletrajzát (a fenti b) pont szerinti dokumentum) minimálisan az alábbi tartalommal:

- szakember neve, születési helye, ideje,
- a szakember iskolai végzettsége illetve képzettsége, képzések időpontja tól-ig / év;
- a projekt(ek) megnevezése/ tárgya,
- a szakember által ellátott feladat tárgya (oly módon, hogy abból az értékelés tárgyát képező szakmai tapasztalat egyértelműen megállapítható legyen),
- a szakember által ellátott feladat időtartama (kezdő és befejező időpont, év/ hónap szerint megadva)
- jelenlegi munkáltató neve és címe .

Ajánlatkérő felhívja ajánlattevők figyelmét, hogy a szakember szakmai tapasztalatának alátámasztására a szakember által ellátott feladat időtartamát minden esetben egész számban kifejezett hónapokban kéri megadni. Minden megkezdett hónap egész hónapnak számít.

Ha ajánlattevő olyan szakmai gyakorlatot mutat be a szakember önéletrajzában az értékelési részszepontra tett megajánlás alátámasztására amely tevékenység végzése szakképesítéshez kötött, akkor csak a képesítés megszerzését követően teljesített szakmai gyakorlat kerül ajánlatkérő által elfogadásra.

Ajánlatkérő rögzíti, hogy szakmai tapasztalat alatt a naptári hónapban megadott gyakorlati időt érti. A szakmai tapasztalat vonatkozásában, az időben **párhuzamos gyakorlati idők csak egyszer számítanak bele az adott szakember szakmai tapasztalatába.**

A fentiek szerint feltüntetett szakmai többlettapasztalat hónapszámának pedig meg kell egyeznie a Felolvasólapon tett megajánlás mértékével!

Ajánlatkérő rögzíti, hogy a fenti b) pont szerinti önéletrajzot akkor is megfelelőnek értékeli, ha az önéletrajzban a szakmai tapasztalatként bemutatott hónapok száma meghaladja felolvasólapon és a fenti a) pont szerinti alátámasztó nyilatkozatban szereplő hónapszámot. Amennyiben az önéletrajzban a szakmai tapasztalatként bemutatott hónapok száma nem éri el a Felolvasólapon tett vállalás értékét, úgy ajánlatkérő a Kbt. 71. § (9) bekezdése szerint jár el.

Ajánlatkérő felhívja ajánlattevők figyelmét a Kbt. 71. § (9a) pontjára:



Kbt. 71. § (9a) Ha az ajánlatkérő a 77. § (1) bekezdése szerint meghatározta egy ajánlati elem legkedvezőbb szintjét és az ajánlatban ezen elemre vonatkozó adatokban ellentmondás van, de megállapítható, hogy az ajánlati elemre ettől függetlenül is az elérhető legmagasabb pontszámot kell adni, az ajánlat nem nyilvánítható érvénytelenné és a (9) bekezdés b) pontja nem alkalmazandó.

Az értékelési részszerpontra egy (1) fő szakember szakmai tapasztalata ajánlható meg, nincs lehetőség ugyanazon értékelési részszerpontra több fő szakembert is megjelölni és gyakorlatukat összeadni.

Egy naptári évben maximum 12 hónap gyakorlat szerezhető mert 12 hónapból áll egy naptári év.

Ajánlatkérő a fenti képlet alapján a kerekítés szabályai szerint kettő tizedes jegy pontossággal határozza meg az értékelési pontszámot.

4.ÉRTÉKELÉSI RÉZSZERPONT: A nyílászárók cseréjének kivitelezési munkáit végző 1 fő vezető szakember nyílászáró cserék kivitelezési munkáinak területén szerzett szakmai tapasztalata (hónap, minimum 0 hónap, legkedvezőbb szint 36 hónap)

Ezen értékelési részszerpont esetében ajánlatkérő az ajánlattevő személyi állományának szakmai gyakorlatát értékeli.

Ajánlatkérő a Kbt. 76. § (3) bekezdés b) pontja által adott lehetőség szerint az eljárást megindító felhívásban és a közbeszerzési dokumentumokban meghatározott feladatok körében **értéknek tekinti a minél nagyobb szakmai tapasztalattal rendelkező szakemberek bevonását**, mellyel a kivitelezési feladatok ellátásának szakmai színvonala emelhető.

Ajánlatkérő felhívja ajánlattevők figyelmét, hogy a 4. számú értékelési szerpontra bemutatni kívánt szakember nevét az ajánlattételi határidőre benyújtásra kerülő ajánlatban kötelező feltüntetni, hiánypótlására nincs lehetőség, így annak elmulasztása a Kbt. 71. § (8) bekezdés b) pontjára figyelemmel az ajánlat érvénytelenségét eredményezi.

Ajánlatkérő az értékelésre kerülő szakmai tapasztalatnak a jelen beszerzés eredményeképpen megkötésre kerülő vállalkozási szerződés teljesítése során a teljesítésbe bevonni kívánt -nyílászárók cseréjének kivitelezési munkákat végző- 1 fő vezető szakember korábbi nyílászárók cseréjének kivitelezési munkái területén szerzett szakmai tapasztalatát tekinti. Ajánlatkérő csak az 1 fő kulcs szakember gyakorlatát értékeli és nem valamennyi nyílászárók cseréjének kivitelezési munkáiban részt vevő szakembert.

Tekintettel arra, hogy ajánlatkérő a fentiek szerinti kulcs szakember teljesítésbe történő bevonását várja el ajánlattevőtől a nyílászárók cseréjének fizikai megvalósításába, értelemszerűen ha ezen kivitelezési munka elvégzése szakképesítéshez kötött, akkor csak olyan kulcs szakember jelölhető meg az értékelési részszerpontra aki a tevékenység végzéséhez szükséges képesítéssel rendelkezik.

Ajánlatkérő az adott építési tevékenységhez szükséges képesítések szükségességének megítélése tekintetében az alábbi jogszabály rendelkezési szerint jár el, ezért felhívja arra ajánlattevők figyelmét is :



34/2021. (VII. 26.) ITM rendelet egyes ipari és kereskedelmi tevékenységek gyakorlásához szükséges képzésekről, valamint egyes műszaki szabályozási tárgyú miniszteri rendeletek módosításáról

A fentiek szerinti megajánlásokat ajánlattevő egész számban kifejezett hónapokban köteles megadni. Minden megkezdett hónap egész hónapnak számít .

A Kbt. 77. § (1) bekezdése alapján Ajánlatkérő a fenti alszempontra esetében előírja, hogy a 36 hónapnak megfelelő, vagy azt meghaladó megajánlásokat a maximálisan kiosztható 10 ponttal, míg a 0 hónapnak megfelelő megajánlásokat a minimálisan kiosztható 0 ponttal értékeli.

A fenti értékelési szempont tekintetében az ajánlatok a Közbeszerzési Értesítő 2020. évi 60. szám; 2020. március 25. számában megjelent Útmutató VI. pont 1. számú melléklet A1. bb) pontja szerinti **egyenes arányosítással** kerülnek elbírálásra.

A fenti szempont esetében alkalmazott egyenes arányosítás képlete:

$$P = (A_{\text{vizsgált}} / A_{\text{legjobb}}) \times (P_{\text{max}} - P_{\text{min}}) + P_{\text{min}}$$

P: a vizsgált ajánlati elem adott szempontra vonatkozó pontszáma

P_{max}: a pontskála felső határa, azaz 10

P_{min}: a pontskála alsó határa, azaz 0

A_{vizsgált}: a vizsgált ajánlat tartalmi eleme

A_{legjobb}: a legelőnyösebb ajánlat tartalmi eleme

-Ajánlatkérő által a jelen részszerzőponttal kapcsolatosan meghatározott minimális megajánlás 0 hónap, az ennél alacsonyabb (azaz negatív) megajánlás esetén az ajánlattevő ajánlata érvénytelen. A 0 hónap megajánlás esetén 0 pontot kap a vonatkozó értékelési részszerzőpontra ajánlattevő. Ajánlatkérő által a jelen részszerzőponttal kapcsolatosan meghatározott legkedvezőbb megajánlás, amelyre ajánlattevő a maximális pontot kapja: 36 hónap. Amennyiben az ajánlattevő által bemutatott szakember 36 hónapnál több hónap szakmai tapasztalattal rendelkezik, ajánlattevő akkor is a maximális 10 pontot kapja, többletpont nem adható.

-Amennyiben az ajánlattevő által bemutatott szakember 36 hónapnál több hónap szakmai tapasztalattal rendelkezik és ajánlattevő 36 hónapot meghaladó szakmai gyakorlatot tüntet fel a Felolvasólapon, Ajánlatkérő a képletbe akkor is a maximális ponttal értékelt 36 hónap vállalást helyettesíti be.

Ajánlattevő a fenti értékelési részszerzőpontra tett megajánlásainak alátámasztásául köteles benyújtani ajánlata részeként:

a) **cégszerűen aláírt nyilatkozatát** a szerződés teljesítésébe bevonni kívánt, az értékelési részszerzőpont vonatkozásában megajánlott szakemberről; (KD. 3. számú melléklet szerinti nyilatkozat minta)

b) a megajánlott szakember saját kezűleg aláírt **szakmai önéletrajzát** és annak részét képező **rendelkezésre állási nyilatkozatot** (abban az esetben, ha a szakember szakmai többlettapasztalattal rendelkezik a megajánlás szerint),



c) a szakember végzettségét illetve képzettségét igazoló bizonyítvány másolatát ha szakképzettséghez kötött a szakember bemutatott szakmai gyakorlata , tevékenysége

Az a) pont szerinti nyilatkozatban ajánlattevő köteles megadni a megajánlott szakember vonatkozásában:

- o a szakember nevét, születési helyét és idejét;
- o annak az értékelési részzempontra a megjelölését, amelynek tekintetében az adott szakember bemutatásra kerül;
- o a szakember szakmai végzettsége illetve képzettsége és a megszerzés időpontja év/ hónap/nap pontosággal ha szakképzettséghez kötött a szakember bemutatott szakmai gyakorlata illetve tevékenysége
- o a szakember szakmai gyakorlatának időtartama hónapban kifejezve

Amennyiben ajánlattevő az adott szakember tapasztalata tekintetében 0 hónapnál magasabb megajánlást tesz, úgy ajánlattevő köteles csatolni az adott szakember saját kezűleg aláírt önéletrajzát (a fenti b) pont szerinti dokumentum) minimálisan az alábbi tartalommal:

- o szakember neve, születési helye, ideje,
- o a szakember iskolai végzettsége illetve képzettsége, képzések időpontja tól-ig / év;
- o a projekt(ek) megnevezése/ tárgya,
- o a szakember által ellátott feladat tárgya (oly módon, hogy abból az értékelés tárgyát képező szakmai tapasztalat egyértelműen megállapítható legyen),
- o a szakember által ellátott feladat időtartama (kezdő és befejező időpont, év/ hónap szerint megadva)
- o jelenlegi munkáltató neve és címe .

Ajánlatkérő felhívja ajánlattevők figyelmét, hogy a szakember szakmai tapasztalatának alátámasztására a szakember által ellátott feladat időtartamát minden esetben egész számban kifejezett hónapokban kéri megadni. Minden megkezdett hónap egész hónapnak számít.

Ha ajánlattevő olyan szakmai gyakorlatot mutat be a szakember önéletrajzában az értékelési részzempontra tett megajánlás alátámasztására amely tevékenység végzése szakképesítéshez kötött, akkor csak a képzés megszerzését követően teljesített szakmai gyakorlat kerül ajánlatkérő által elfogadásra.

Ajánlatkérő rögzíti, hogy szakmai tapasztalat alatt a naptári hónapban megadott gyakorlati időt érti. A szakmai tapasztalat vonatkozásában, az időben **párhuzamos gyakorlati idők csak egyszer számítanak bele az adott szakember szakmai tapasztalatába.**

A fentiek szerint feltüntetett szakmai többlettapasztalat hónapszámának pedig meg kell egyeznie a Felolvasólapon tett megajánlás mértékével!

Ajánlatkérő rögzíti, hogy a fenti b) pont szerinti önéletrajzot akkor is megfelelőnek értékeli, ha az önéletrajzban a szakmai tapasztalatként bemutatott hónapok száma meghaladja felolvasólapon és a fenti a) pont szerinti alátámasztó nyilatkozatban szereplő hónapszámot. Amennyiben az önéletrajzban a szakmai tapasztalatként bemutatott hónapok száma nem éri el a Felolvasólapon tett vállalás értékét, úgy ajánlatkérő a Kbt. 71. § (9) bekezdése szerint jár el.

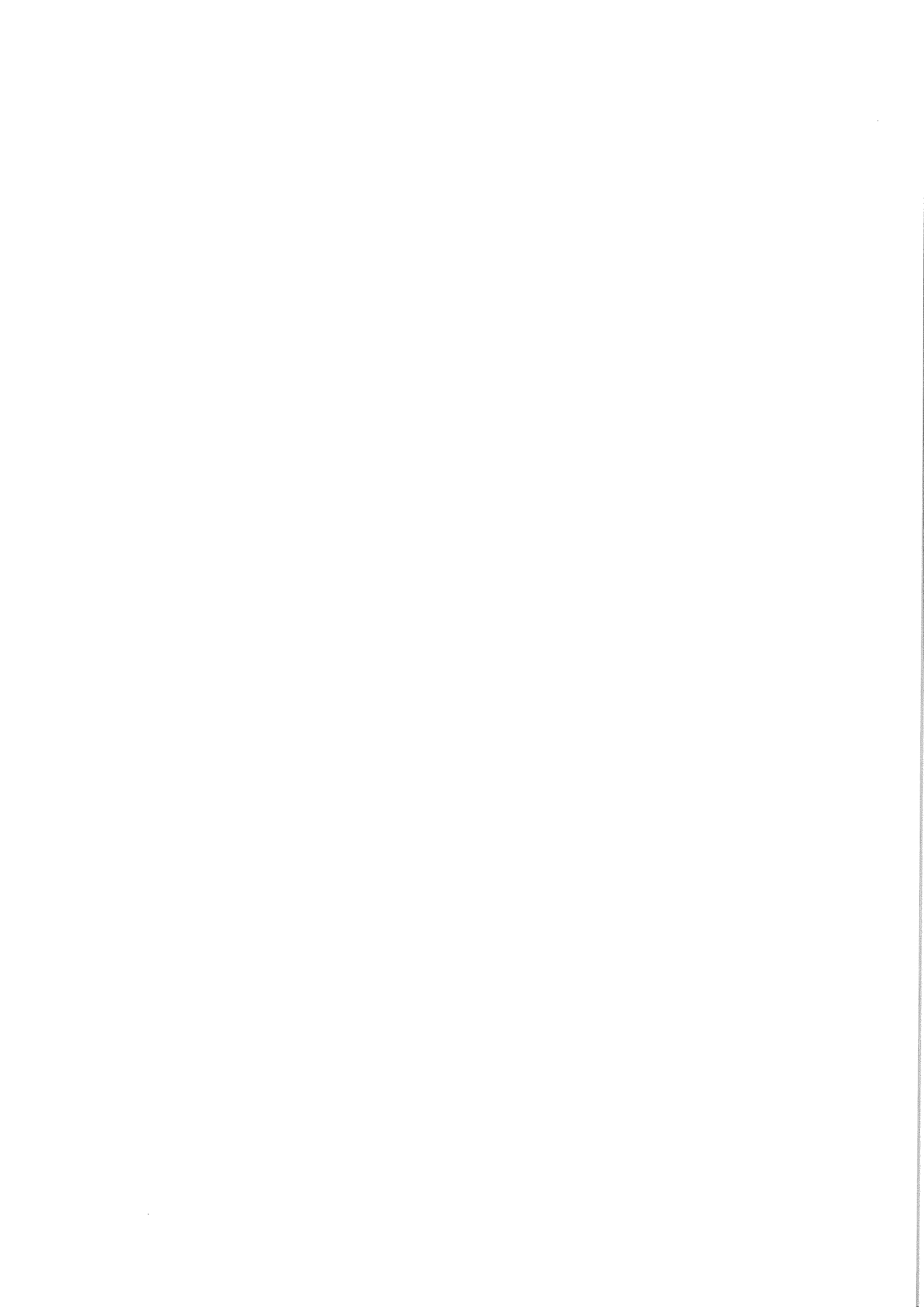

Ajánlatkérő felhívja ajánlattevők figyelmét a Kbt. 71. § (9a) pontjára:

Kbt. 71. § (9a) Ha az ajánlatkérő a 77. § (1) bekezdése szerint meghatározta egy ajánlati elem legkedvezőbb szintjét és az ajánlatban ezen elemre vonatkozó adatokban ellentmondás van, de megállapítható, hogy az ajánlati elemre ettől függetlenül is az elérhető legmagasabb pontszámot kell adni, az ajánlat nem nyilvánítható érvénytelenné és a (9) bekezdés b) pontja nem alkalmazandó.

Az értékelési részszerpontra egy (1) fő szakember szakmai tapasztalata ajánlható meg, nincs lehetőség ugyanazon értékelési részszerpontra több fő szakembert is megjelölni és gyakorlatukat összeadni.

Egy naptári évben maximum 12 hónap gyakorlat szerezhető mert 12 hónapból áll egy naptári év.

Ajánlatkérő a fenti képlet alapján a kerekítés szabályai szerint kettő tizedes jegy pontossággal határozza meg az értékelési pontszámot.

Vonatkozó jogszabályi rendelkezés:

Kbt.76.§ (6) Az értékelési szempontoknak az alábbi követelményeknek kell megfelelniük:
e) nem eredményezhetik ugyanazon ajánlati tartalmi elem többszöri értékelését.

Az összpontszám megállapítása:

Az egyes részszerpontokra adott pontszámok súlyszámmal való szorzása és a szempontok szerinti súlyozott pontok összesítése adja az ajánlattevő összesített pontszámát.

A fentiek szerint kapott pontokat (értékelési pontszám) ajánlatkérő megszorozza az adott részszerponthoz tartozó súlyszámmal, a szorzatokat pedig ajánlatonként összeadja. Az az ajánlat a gazdaságilag legelőnyösebb, amelynek az összpontszáma a legnagyobb. Az összpontszámok egyezősége esetén az az ajánlat a gazdaságilag legelőnyösebb, amelyiknek a magasabb súlyszám értékkel rendelkező értékelési szempontja a legkedvezőbb.

2.rész

Ajánlatkérő az ajánlatokat a Kbt. 76. § (2) bekezdés c) pontja alapján, a **legjobb ár-érték arány elve alapján értékeli az alábbiak szerint.**

Kbt. 76. § (2) bekezdés c) pontja : a legjobb ár-érték arányt megjelenítő olyan - különösen minőségi, környezetvédelmi, szociális - szempontok, amelyek között az ár vagy költség is szerepel.

Ajánlatkérő felhívja ajánlattevők figyelmét, hogy az értékelési részszerpontokra bemutatni kívánt szakemberek nevét az ajánlattételi határidőre benyújtásra kerülő ajánlatban kötelező feltüntetni, hiánypótlására nincs lehetőség, így annak elmulasztása a Kbt. 71. § (8) bekezdés b) pontjára figyelemmel az ajánlat érvénytelenségét eredményezi.

Az ajánlatok értékelési szempontok szerinti tartalmi elemeinek értékelése során adható **pontszám alsó és felső határa: 0 és 10**, ahol a 0 pont a legrosszabb, a 10 pont a legjobb érték.

	Részszerpont	Súlyszám
1.	Egyösszegű nettó ajánlati ár (nettó Ft)	70
2.	Az ajánlati felhívás III.1.3) pontjában M.2.) alkalmassági követelmény tekintetében megajánlott 1 fő szakember szakmai többlettapasztalata (hónap, minimum 0 hónap, legkedvezőbb szint 36 hónap)	10
3.	A fűtésszerelési kivitelezési munkákat végző 1 fő vezető szakember fűtésszerelési munkák kivitelezése területén szerzett szakmai tapasztalata (hónap, minimum 0 hónap, legkedvezőbb szint 36 hónap)	10
4.	A villamossági kivitelezést végző 1 fő szakember fűtési rendszerek villamossági kivitelezési munkáinak területén szerzett szakmai tapasztalata (hónap, minimum 0 hónap, legkedvezőbb szint 36 hónap)	10

A részszerpontonként kiosztható pontszám tartomány: **0-10 pont.**

A módszer (módszerek) ismertetése, amellyel az ajánlatkérő megadja a fenti ponthatárok közötti pontszámot:

1.ÉRTÉKELÉSI RÉSZSZEMPONT: Egyösszegű nettó ajánlati ár

Az **Egyösszegű nettó ajánlati ár** értékelési szempont esetében a szempont szerinti legjobb (legalacsonyabb nettó ajánlati árat tartalmazó) ajánlat a maximális 10 pontot kapja, a többi ajánlat tartalmi elemére pedig a legkedvezőbb tartalmi elemhez viszonyítva, a **fordított arányosítás** módszerével számolja ki a pontszámokat az ajánlatkérő, a Közbeszerzési Hatóság nyertes ajánlattevő kiválasztására szolgáló értékelési szempontrendszer alkalmazásáról szóló útmutatója (KÉ 2020. évi 60. szám; 2020. március 25.) alapján:

$$P = (A_{\text{legjobb}} / A_{\text{vizsgált}}) \times (P_{\text{max}} - P_{\text{min}}) + P_{\text{min}}$$

P: a vizsgált ajánlati elem adott szempontra vonatkozó pontszáma

P_{max}: a pontskála felső határa, azaz 10

P_{min}: a pontskála alsó határa, azaz 0

A_{legjobb}: a legelőnyösebb ajánlat tartalmi eleme

A_{vizsgált}: a vizsgált ajánlat tartalmi eleme

Ajánlatkérő a teljesítéséért felszámított, **egyösszegű nettó ajánlati árat értékeli** az ajánlatok értékelése során. Az egyösszegű nettó ajánlati ár kerül feltüntetésre a szerződéstervezet 2.) pontjában nettó vállalkozási díjként. Ajánlat pozitív egész szám formájában tehető.

Ajánlatkérő a fenti képlet alapján a kerekítés szabályai szerint kettő tizedes jegy pontossággal határozza meg az értékelési pontszámot.

Ajánlattevők az „Egyösszegű nettó ajánlati ár” vonatkozásában tett megajánlás kialakítása során a kiadott közbeszerzési dokumentumok tartalmának ismerete mellett vegyék figyelembe az alábbiakat:



Az ajánlatban szereplő áraknak fix árak kell lennie, vagyis az ajánlattevők semmilyen formában és semmilyen hivatkozással sem tehetnek változó árat tartalmazó ajánlatot. Az ajánlati árak tartalmaznia kell a teljesítés időtartama alatti árváltozásból eredő kockázatot és hasznot is.

Az ajánlattevők csak magyar forintban (HUF) tehetnek ajánlatot és a szerződéskötés valutaneve is csak ez lehet.

Az ajánlatok kidolgozásakor vegyék figyelembe, hogy a nettó ajánlati árak teljeskörűnek kell lennie, vagyis magába kell foglalni minden ajánlattevői kifizetési igényt (kivéve Áfa) . A nettó ajánlati árat úgy kell megadni, hogy az tartalmazzon minden ajánlattevői kifizetési igényt, járulékos költséget, függetlenül azok formájától és forrásától (kivéve Áfa) . A szolgáltatás díja tartalmaz minden, a nyertes ajánlattevő részéről a szerződés tárgyát képező feladatnak az előírt mennyiségben és minőségben történő elvégzésének díját.

A pontozás két tizedesjegy pontossággal történik.

Ajánlatkérő az alábbi értéket meghaladó árat vagy költséget tartalmazó ajánlatot a bírálat során érvénytelené nyilvánítja: nettó 20 551 181 Ft.

Minőségi értékelési részszerzőpontok

2.ÉRTÉKELÉSI RÉSZSZERZEMPONT : Az ajánlati felhívás III.1.3) pontjában M.2.) alkalmassági követelmény tekintetében megajánlott 1 fő szakember szakmai többlettapasztalata (hónap , minimum 0 hónap, legkedvezőbb szint 36 hónap)

Ezen értékelési részszerzőpont esetében ajánlatkérő az ajánlattevő személyi állományának szakmai gyakorlatát értékeli. Az ajánlatkérő a felhívás III.1.3) pontjának M.2) alpontjában foglaltak igazolására bemutatott szakember alkalmasság igazolására igénybe vett gyakorlatát az értékelés során nem veszi figyelembe, mert ezek a teljesítéshez szükséges minimális elvárást jelentik!

Ajánlatkérő a Kbt. 76. § (3) bekezdés b) pontja által adott lehetőség szerint az eljárást megindító felhívásban és a közbeszerzési dokumentumokban meghatározott feladatok körében **értéknek tekinti a minél nagyobb szakmai tapasztalattal rendelkező szakemberek bevonását**, mellyel a kivitelezési feladatok ellátásának szakmai színvonala emelhető.

Ajánlatkérő felhívja ajánlattevők figyelmét, hogy a 2. számú értékelési szerzőpontra bemutatni kívánt szakember nevét az ajánlattételi határidőre benyújtásra kerülő ajánlatban kötelező feltüntetni, hiánypótlására nincs lehetőség, így annak elmulasztása a Kbt. 71. § (8) bekezdés b) pontjára figyelemmel az ajánlat érvénytelenségét eredményezi.

Ajánlatkérő

- a minőségi kritérium 1. részszerzőpont keretében azt értékeli, hogy az eljárást megindító felhívás III.1.3) pont M.2. pontjának igazolására bemutatott szakember hány hónap szakmai többlettapasztalattal rendelkezik a **MV-ÉG** jogosultság megszerzéséhez szükséges végzettség és szakmai gyakorlat – megszerzésétől számítva;

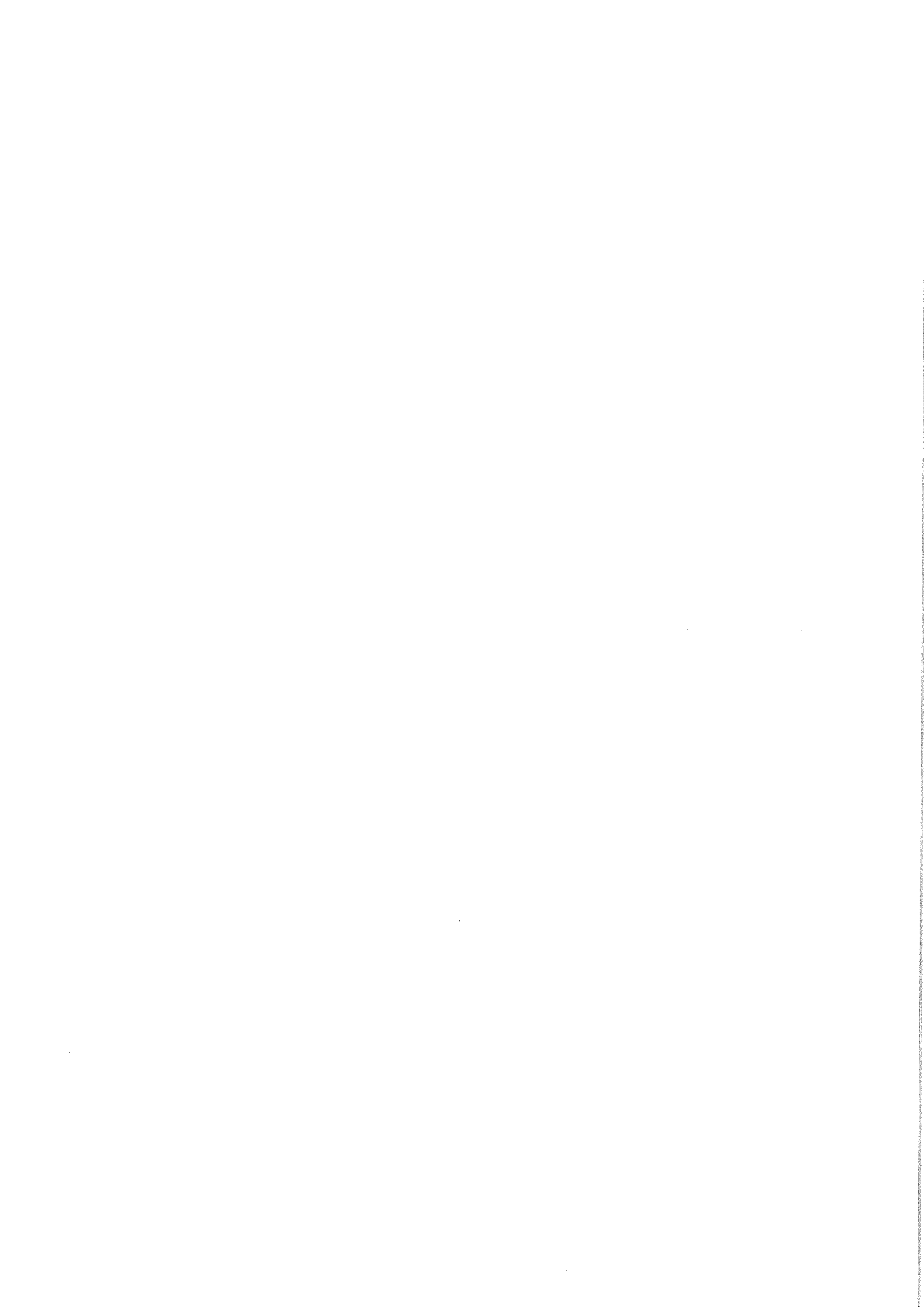

Többször szakmai tapasztalatnak ajánlatkérő az adott szakember esetében az alkalmassági feltételben [eljárást megindító felhívás III.1.3) Műszaki, illetve szakmai alkalmasság M.2. pont] meghatározott, az alkalmassági követelmény teljesítéséhez szükséges szakterületeken szerzett szakmai gyakorlatot fogadja el. Az így meghatározott többször szakmai tapasztalatnak az egyes alkalmassági feltételek vonatkozásában bemutatott szakemberek esetében az alábbi gyakorlati idő fogadható el:

□ **M.2. pont vonatkozásában megjelölt szakember esetében:**

Az értékelt többször tapasztalatot a jogosultság megszerzéséhez szükséges gyakorlattal egyező, a szakmagyakorlási tevékenységi szakterületnek megfelelő, a 266/2013 (VII.11) Korm. rendelet 11. § (1) bekezdés a)-i) pontjaiban foglaltaknak megfelelő tapasztalatban fogadja el ajánlatkérő.

A fentiek szerinti megajánlásokat ajánlattevő egész számban kifejezett hónapokban köteles megadni. Minden megkezdett hónap egész hónapnak számít.

A Kbt. 77. § (1) bekezdése alapján Ajánlatkérő a fenti alszempontra esetében előírja, hogy a 36 hónapnak megfelelő, vagy azt meghaladó megajánlásokat a maximálisan kiosztható 10 ponttal, míg a 0 hónapnak megfelelő megajánlásokat a minimálisan kiosztható 0 ponttal értékeli.

A fenti értékelési szempont tekintetében az ajánlatok a Közbeszerzési Értesítő 2020. évi 60. szám; 2020. március 25. számában megjelent Útmutató VI. pont 1. számú melléklet A1. bb) pontja szerinti **egyes arányosítással** kerülnek elbírálásra.

A fenti szempont esetében alkalmazott egyes arányosítás képlete:

$$P = (A_{\text{vizsgált}} / A_{\text{legjobb}}) \times (P_{\text{max}} - P_{\text{min}}) + P_{\text{min}}$$

P: a vizsgált ajánlati elem adott szempontra vonatkozó pontszáma

P_{max}: a pontskála felső határa, azaz 10

P_{min}: a pontskála alsó határa, azaz 0

A_{vizsgált}: a vizsgált ajánlat tartalmi eleme

A_{legjobb}: a legelőnyösebb ajánlat tartalmi eleme

Ezen értékelési részszerpont esetén az összehasonlítás alapját az ajánlattevő által megajánlott, a felhívás III.1.3) pont M.2) pontja szerinti szakember **alkalmassági követelményen felüli szakmai tapasztalata** (azaz szakmai többször tapasztalata) képezi, melyet az alábbiak figyelembevételével kell megadni:

- Ajánlatkérő által a jelen részszerponttal kapcsolatosan meghatározott minimális megajánlás 0 hónap, az ennél alacsonyabb (azaz negatív) megajánlás esetén az ajánlattevő ajánlata érvénytelen. A 0 hónap megajánlás esetén 0 pontot kap a vonatkozó értékelési részszerpontra ajánlattevő. Ajánlatkérő által a jelen részszerponttal kapcsolatosan meghatározott legkedvezőbb megajánlás, amelyre ajánlattevő a maximális pontot kapja: 36 hónap. Amennyiben az ajánlattevő által bemutatott szakember 36 hónapnál több hónap többször tapasztalattal rendelkezik, ajánlattevő akkor is a maximális 10 pontot kapja, többször pont nem adható.

- Amennyiben az ajánlattevő által bemutatott szakember 36 hónapnál több hónap többször tapasztalattal rendelkezik és ajánlattevő 36 hónapot meghaladó szakmai gyakorlatot



tüntet fel a felolvasólapon, Ajánlatkérő a képletbe akkor is a maximális ponttal értékelt 36 hónap vállalást helyettesíti be.

Ajánlattevő a fenti értékelési részszempontra tett megajánlásainak alátámasztásául köteles benyújtani ajánlata részeként:

a) cégszerűen aláírt nyilatkozatát a szerződés teljesítésébe bevonni kívánt, az értékelési részszempont vonatkozásában megajánlott szakemberről; (IKD. 3. számú melléklet szerinti nyilatkozat minta)

b) a megajánlott szakember saját kezűleg aláírt szakmai önéletrajzát és annak részét képező rendelkezésre állási nyilatkozatot (abban az esetben, ha a szakember szakmai többlettapasztalattal rendelkezik a megajánlás szerint).

Az a) pont szerinti **nyilatkozatban** ajánlattevő köteles megadni a megajánlott szakember vonatkozásában:

- a szakember nevét, születési helyét és idejét;
- annak az értékelési részszempontnak a megjelölését, amelynek tekintetében az adott szakember bemutatásra kerül;
- a kapcsolódó alkalmassági feltétel bekövetkezésének (azaz a felhívás III.1.3) pont M.2. pontja szerinti jogosultság első megszerzésének vagy a megjelölt jogosultság megszerzéséhez szükséges végzettség és szakmai gyakorlat megszerzésének időpontját (év/hónap/nap szerint).

Amennyiben ajánlattevő az adott szakember többlettapasztalata tekintetében 0 hónapnál magasabb megajánlást tesz, úgy ajánlattevő köteles csatolni az adott szakember saját kezűleg aláírt **önéletrajzát** (a fenti b) pont szerinti dokumentum) minimálisan az alábbi tartalommal:

- szakember neve, születési helye, ideje, adott esetben a szakember kamarai elektronikus elérési útvonala és tagi azonosító száma továbbá a jogosultság kódja,
- a szakember iskolai végzettsége/ képzettsége, képzések időpontja tól-ig / év;
- a projekt(ek) megnevezése/ tárgya,
- a szakember által ellátott feladat tárgya (oly módon, hogy abból az értékelés tárgyát képező szakmai tapasztalat egyértelműen megállapítható legyen),
- a szakember által ellátott feladat időtartama (kezdő és befejező időpont, év/ hónap szerint megadva)
- jelenlegi munkáltató neve és címe .

Ajánlatkérő felhívja ajánlattevők figyelmét, hogy a szakember szakmai tapasztalatának alátámasztására a szakember által ellátott feladat időtartamát minden esetben egész számban kifejezett hónapokban kéri megadni. Minden megkezdett hónap egész hónapnak számít.

Ajánlatkérő rögzíti, hogy szakmai tapasztalat alatt a naptári hónapban megadott gyakorlati időt érti. A szakmai tapasztalat vonatkozásában, az időben **párhuzamos gyakorlati idők csak egyszer számítanak bele az adott szakember szakmai tapasztalatába.**

A fentiek szerint feltüntetett szakmai többlettapasztalat hónapszámának pedig meg kell egyeznie a Felolvasólapon tett megajánlás mértékével!

Ajánlatkérő rögzíti, hogy a fenti b) pont szerinti önéletrajzot akkor is megfelelőnek értékeli, ha az önéletrajzban a többlet szakmai tapasztalatként bemutatott hónapok száma meghaladja felolvasólapon és a fenti a) pont szerinti alátámasztó nyilatkozatban szereplő hónapszámot. Amennyiben az önéletrajzban a többlet szakmai tapasztalatként bemutatott hónapok száma nem éri el a felolvasólapon tett vállalás értékét, úgy ajánlatkérő a Kbt. 71. § (9) bekezdése szerint jár el.

Amennyiben a szakember nem rendelkezik az ajánlattételkor érvényes felhívásban előírt rá irányadó jogosultsággal, úgy a jogosultság megszerzéséhez szükséges gyakorlat nem állhat átfedésben az értékelési részszempontra tett vállalás alátámasztásaként bemutatott szakmai gyakorlattal. Ezen esetben az önéletrajzban egyértelműen elkülönítve kell feltüntetni az alkalmassági követelményt igazoló és az értékelési részszempontra tett vállalást alátámasztó szakmai gyakorlatot.

Ajánlatkérő felhívja ajánlattevők figyelmét a Kbt. 71. § (9a) pontjára:

Kbt. 71. § (9a) Ha az ajánlatkérő a 77. § (1) bekezdése szerint meghatározta egy ajánlati elem legkedvezőbb szintjét és az ajánlatban ezen elemre vonatkozó adatokban ellentmondás van, de megállapítható, hogy az ajánlati elemre ettől függetlenül is az elérhető legmagasabb pontszámot kell adni, az ajánlat nem nyilvánítható érvénytelenné és a (9) bekezdés b) pontja nem alkalmazandó.

Az értékelési részszempontra egy (1) fő szakember szakmai többlettapasztalata ajánlható meg, nincs lehetőség ugyanazon értékelési részszempontra több fő szakembert is megjelölni és gyakorlatukat összeadni.

Egy naptári évben maximum 12 hónap többletgyakorlat szerezhető mert 12 hónapból áll egy naptári év.

Ajánlatkérő a fenti képlet alapján a kerekítés szabályai szerint kettő tizedes jegy pontossággal határozza meg az értékelési pontszámot.

3. ÉRTÉKELÉSI RÉZSZEMPONT: A fűtésszerelési kivitelezési munkákat végző 1 fő vezető szakember fűtésszerelési munkák kivitelezése területén szerzett szakmai tapasztalata (hónap, minimum 0 hónap, legkedvezőbb szint 36 hónap)

Ezen értékelési részszerpont esetében ajánlatkérő az ajánlattevő személyi állományának szakmai gyakorlatát értékeli.

Ajánlatkérő a Kbt. 76. § (3) bekezdés b) pontja által adott lehetőség szerint az eljárást megindító felhívásban és a közbeszerzési dokumentumokban meghatározott feladatok körében értéknek tekinti a minél nagyobb szakmai tapasztalattal rendelkező szakemberek bevonását, mellyel a kivitelezési feladatok ellátásának szakmai színvonala emelhető.

Ajánlatkérő felhívja ajánlattevők figyelmét, hogy a 3. számú értékelési szempontra bemutatni kívánt szakember nevét az ajánlattételi határidőre benyújtásra kerülő ajánlatban kötelező feltüntetni, hiánypótlására nincs lehetőség, így annak elmulasztása a Kbt. 71. § (8) bekezdés b) pontjára figyelemmel az ajánlat érvénytelenségét eredményezi.

Ajánlatkérő az értékelésre kerülő szakmai tapasztalatnak a jelen beszerzés eredményeképpen megkötésre kerülő vállalkozási szerződés teljesítése során a

teljesítésbe bevonni kívánt fűtésszerelési kivitelezési munkákat végző 1 fő vezető szakember korábbi fűtésszerelési kivitelezési munkák területén szerzett szakmai tapasztalatát tekinti. Ajánlatkérő csak az 1 fő kulcs szakember gyakorlatát értékeli és nem valamennyi fűtésszerelési kivitelezési munkákban részt vevő szakembert.

Tekintettel arra, hogy ajánlatkérő a fentiek szerinti kulcs szakember teljesítésbe történő bevonását várja el ajánlattevőtől a fűtésszerelési kivitelezési munkák fizikai megvalósításába, értelemszerűen ha ezen kivitelezési munka elvégzése szakképesítéshez kötött, akkor csak olyan kulcs szakember jelölhető meg az értékelési részszerpontra aki a tevékenység végzéséhez szükséges képesítéssel rendelkezik.

Ajánlatkérő az adott építési tevékenységhez szükséges képesítések szükségességének megítélése tekintetében az alábbi jogszabály rendelkezési szerint jár el, ezért felhívja arra ajánlattevők figyelmét is :

34/2021. (VII. 26.) ITM rendelet egyes ipari és kereskedelmi tevékenységek gyakorlásához szükséges képesítésekről, valamint egyes műszaki szabályozási tárgyú miniszteri rendeletek módosításáról

A fentiek szerinti megajánlásokat ajánlattevő egész számban kifejezett hónapokban köteles megadni. Minden megkezdett hónap egész hónapnak számít .

A Kbt. 77. § (1) bekezdése alapján Ajánlatkérő a fenti alszerpont esetében előírja, hogy a 36 hónapnak megfelelő, vagy azt meghaladó megajánlásokat a maximálisan kiosztható 10 ponttal, míg a 0 hónapnak megfelelő megajánlásokat a minimálisan kiosztható 0 ponttal értékeli.

A fenti értékelési szempont tekintetében az ajánlatok a Közbeszerzési Értesítő 2020. évi 60. szám; 2020. március 25. számában megjelent Útmutató VI. pont 1. számú melléklet A1. bb) pontja szerinti **egyenes arányosítással** kerülnek elbírálásra.

A fenti szempont esetében alkalmazott egyenes arányosítás képlete:

$$P = (A_{\text{vizsgált}} / A_{\text{legjobb}}) \times (P_{\text{max}} - P_{\text{min}}) + P_{\text{min}}$$

P: a vizsgált ajánlati elem adott szempontra vonatkozó pontszáma

P_{max}: a pontskála felső határa, azaz 10

P_{min}: a pontskála alsó határa, azaz 0

A_{vizsgált}: a vizsgált ajánlat tartalmi eleme

A_{legjobb}: a legelőnyösebb ajánlat tartalmi eleme

-Ajánlatkérő által a jelen részszerponttal kapcsolatosan meghatározott minimális megajánlás 0 hónap, az ennél alacsonyabb (azaz negatív) megajánlás esetén az ajánlattevő ajánlata érvénytelen. A 0 hónap megajánlás esetén 0 pontot kap a vonatkozó értékelési részszerpontra ajánlattevő. Ajánlatkérő által a jelen részszerponttal kapcsolatosan meghatározott legkedvezőbb megajánlás, amelyre ajánlattevő a maximális pontot kapja: 36 hónap. Amennyiben az ajánlattevő által bemutatott szakember 36 hónapnál több hónap szakmai tapasztalattal rendelkezik, ajánlattevő akkor is a maximális 10 pontot kapja, többletpont nem adható.

-Amennyiben az ajánlattevő által bemutatott szakember 36 hónapnál több hónap szakmai tapasztalattal rendelkezik és ajánlattevő 36 hónapot meghaladó szakmai gyakorlatot tüntet fel a Felolvasólapon, Ajánlatkérő a képletbe akkor is a maximális ponttal értékelt 36 hónap vállalást helyettesíti be.

Ajánlattevő a fenti értékelési részszerpontra tett megajánlásainak alátámasztásául köteles benyújtani ajánlata részeként:

a) cégszerűen aláírt nyilatkozatát a szerződés teljesítésébe bevonni kívánt, az értékelési részszerpont vonatkozásában megajánlott szakemberről; (KD. 3. számú melléklet szerinti nyilatkozat minta)

b) a megajánlott szakember saját kezűleg aláírt szakmai önéletrajzát és annak részét képező rendelkezésre állási nyilatkozatot (abban az esetben, ha a szakember szakmai többlettapasztalattal rendelkezik a megajánlás szerint),

c) a szakember végzettségét illetve képzettségét igazoló bizonyítvány másolatát ha szakképzettséghez kötött a szakember bemutatott szakmai gyakorlata , tevékenysége

Az a) pont szerinti nyilatkozatban ajánlattevő köteles megadni a megajánlott szakember vonatkozásában:

- a szakember nevét, születési helyét és idejét;
- annak az értékelési részszerpontnak a megjelölését, amelynek tekintetében az adott szakember bemutatásra kerül;
- a szakember szakmai végzettsége illetve képzettsége és a megszerzés időpontja év hónap nap pontosággal ha szakképzettséghez kötött a szakember bemutatott szakmai gyakorlata illetve tevékenysége
- a szakember szakmai gyakorlatának időtartama hónapban kifejezve

Amennyiben ajánlattevő az adott szakember tapasztalata tekintetében 0 hónapnál magasabb megajánlást tesz, úgy ajánlattevő köteles csatolni az adott szakember saját kezűleg aláírt önéletrajzát (a fenti b) pont szerinti dokumentum) minimálisan az alábbi tartalommal:

- szakember neve, születési helye, ideje,
- a szakember iskolai végzettsége illetve képzettsége, képzések időpontja tól-ig / év;
- a projekt(ek) megnevezése/ tárgya,
- a szakember által ellátott feladat tárgya (oly módon, hogy abból az értékelés tárgyát képező szakmai tapasztalat egyértelműen megállapítható legyen),
- a szakember által ellátott feladat időtartama (kezdő és befejező időpont, év/ hónap szerint megadva)
- jelenlegi munkáltató neve és címe .

Ajánlatkérő felhívja ajánlattevők figyelmét, hogy a szakember szakmai tapasztalatának alátámasztására a szakember által ellátott feladat időtartamát minden esetben egész számban kifejezett hónapokban kéri megadni. Minden megkezdett hónap egész hónapnak számít.

Ha ajánlattevő olyan szakmai gyakorlatot mutat be a szakember önéletrajzában az értékelési részszerpontra tett megajánlás alátámasztására amely tevékenység végzése

szakképesítéshez kötött, akkor csak a képesítés megszerzését követően teljesített szakmai gyakorlat kerül ajánlatkérő által elfogadásra.

Ajánlatkérő rögzíti, hogy szakmai tapasztalat alatt a naptári hónapban megadott gyakorlati időt érti. A szakmai tapasztalat vonatkozásában, az időben **párhuzamos gyakorlati idők csak egyszer számítanak bele az adott szakember szakmai tapasztalatába.**

A fentiek szerint feltüntetett szakmai többlettapasztalat hónapszámának pedig meg kell egyeznie a Felolvasólapon tett megajánlás mértékével!

Ajánlatkérő rögzíti, hogy a fenti b) pont szerinti önéletrajzot akkor is megfelelőnek értékeli, ha az önéletrajzban a szakmai tapasztalatként bemutatott hónapok száma meghaladja felolvasólapon és a fenti a) pont szerinti alátámasztó nyilatkozatban szereplő hónapszámot. Amennyiben az önéletrajzban a szakmai tapasztalatként bemutatott hónapok száma nem éri el a Felolvasólapon tett vállalás értékét, úgy ajánlatkérő a Kbt. 71. § (9) bekezdése szerint jár el.

Ajánlatkérő felhívja ajánlattevők figyelmét a Kbt. 71. § (9a) pontjára:

Kbt. 71. § (9a) Ha az ajánlatkérő a 77. § (1) bekezdése szerint meghatározta egy ajánlati elem legkedvezőbb szintjét és az ajánlatban ezen elemre vonatkozó adatokban ellentmondás van, de megállapítható, hogy az ajánlati elemre ettől függetlenül is az elérhető legmagasabb pontszámot kell adni, az ajánlat nem nyilvánítható érvénytelenné és a (9) bekezdés b) pontja nem alkalmazandó.

Az értékelési részszerpontra egy (1) fő szakember szakmai tapasztalata ajánlható meg, nincs lehetőség ugyanazon értékelési részszerpontra több fő szakembert is megjelölni és gyakorlatukat összeadni.

Egy naptári évben maximum 12 hónap gyakorlat szerezhető mert 12 hónapból áll egy naptári év.

Ajánlatkérő a fenti képlet alapján a kerekítés szabályai szerint kettő tizedes jegy pontossággal határozza meg az értékelési pontszámot.

4.ÉRTÉKELÉSI RÉZSZERPONT: A villamossági kivitelezést végző 1 fő szakember fűtési rendszerek villamossági kivitelezési munkáinak területén szerzett szakmai tapasztalata (hónap, minimum 0 hónap, legkedvezőbb szint 36 hónap)

Ezen értékelési részszerpont esetében ajánlatkérő az ajánlattevő személyi állományának szakmai gyakorlatát értékeli.

Ajánlatkérő a Kbt. 76. § (3) bekezdés b) pontja által adott lehetőség szerint az eljárást megindító felhívásban és a közbeszerzési dokumentumokban meghatározott feladatok körében **értéknek tekinti a minél nagyobb szakmai tapasztalattal rendelkező szakemberek bevonását,** mellyel a kivitelezési feladatok ellátásának szakmai színvonala emelhető.

Ajánlatkérő felhívja ajánlattevők figyelmét, hogy a 4. számú értékelési szerpontra bemutatni kívánt szakember nevét az ajánlattételi határidőre benyújtásra kerülő

ajánlatban kötelező feltüntetni, hiánypótlására nincs lehetőség, így annak elmulasztása a Kbt. 71. § (8) bekezdés b) pontjára figyelemmel az ajánlat érvénytelenségét eredményezi.

Ajánlatkérő az értékelésre kerülő szakmai tapasztalatnak a jelen beszerzés eredményeképpen megkötésre kerülő vállalkozási szerződés teljesítése során a teljesítésbe bevonni kívánt - a fűtési rendszer villamossági kivitelezési munkáit végző- 1 fő vezető szakember korábbi fűtési rendszerek villamossági kivitelezési munkái területén szerzett szakmai tapasztalatát tekinti. Ajánlatkérő csak az 1 fő kulcs szakember gyakorlatát értékeli és nem valamennyi a fűtési rendszerek villamossági kivitelezési munkáiban résztvevő szakembert.

Tekintettel arra, hogy ajánlatkérő a fentiek szerinti kulcs szakember teljesítésbe történő bevonását várja el ajánlattevőtől a fűtési rendszerek villamosági kivitelezési munkáinak fizikai megvalósításába, értelemszerűen ha ezen kivitelezési munka elvégzése szakképesítéshez kötött, akkor csak olyan kulcs szakember jelölhető meg az értékelési részszerpontra aki a tevékenység végzéséhez szükséges képesítéssel rendelkezik.

Ajánlatkérő az adott építési tevékenységhez szükséges képesítések szükségességének megítélése tekintetében az alábbi jogszabály rendelkezési szerint jár el, ezért felhívja arra ajánlattevők figyelmét is :

34/2021. (VII. 26.) ITM rendelet egyes ipari és kereskedelmi tevékenységek gyakorlásához szükséges képesítésekről, valamint egyes műszaki szabályozási tárgyú miniszteri rendeletek módosításáról

A fentiek szerinti megajánlásokat ajánlattevő egész számban kifejezett hónapokban köteles megadni. Minden megkezdett hónap egész hónapnak számít.

A Kbt. 77. § (1) bekezdése alapján Ajánlatkérő a fenti alszerpont esetében előírja, hogy a 36 hónapnak megfelelő, vagy azt meghaladó megajánlásokat a maximálisan kiosztható 10 ponttal, míg a 0 hónapnak megfelelő megajánlásokat a minimálisan kiosztható 0 ponttal értékeli.

A fenti értékelési szempont tekintetében az ajánlatok a Közbeszerzési Értesítő 2020. évi 60. szám; 2020. március 25. számában megjelent Útmutató VI. pont 1. számú melléklet A1. bb) pontja szerinti **egyes arányosítással** kerülnek elbírálásra.

A fenti szempont esetében alkalmazott egyenes arányosítás képlete:

$$P = (A_{\text{vizsgált}} / A_{\text{legjobb}}) \times (P_{\text{max}} - P_{\text{min}}) + P_{\text{min}}$$

P: a vizsgált ajánlati elem adott szempontra vonatkozó pontszáma

P_{max}: a pontskála felső határa, azaz 10

P_{min}: a pontskála alsó határa, azaz 0

A_{vizsgált}: a vizsgált ajánlat tartalmi eleme

A_{legjobb}: a legelőnyösebb ajánlat tartalmi eleme

-Ajánlatkérő által a jelen részszerponttal kapcsolatosan meghatározott minimális megajánlás 0 hónap, az ennél alacsonyabb (azaz negatív) megajánlás esetén az ajánlattevő ajánlata érvénytelen. A 0 hónap megajánlás esetén 0 pontot kap a vonatkozó értékelési részszerpontra



ajánlattevő. Ajánlatkérő által a jelen részszerzőponttal kapcsolatosan meghatározott legkedvezőbb megajánlás, amelyre ajánlattevő a maximális pontot kapja: 36 hónap. Amennyiben az ajánlattevő által bemutatott szakember 36 hónapnál több hónap szakmai tapasztalattal rendelkezik, ajánlattevő akkor is a maximális 10 pontot kapja, többletpont nem adható.

-Amennyiben az ajánlattevő által bemutatott szakember 36 hónapnál több hónap szakmai tapasztalattal rendelkezik és ajánlattevő 36 hónapot meghaladó szakmai gyakorlatot tüntet fel a Felolvasólapon, Ajánlatkérő a képletbe akkor is a maximális ponttal értékelt 36 hónap vállalást helyettesíti be.

Ajánlattevő a fenti értékelési részszerzőpontra tett megajánlásainak alátámasztásául köteles benyújtani ajánlata részeként:

a) **cégszerűen aláírt nyilatkozatát** a szerződés teljesítésébe bevonni kívánt, az értékelési részszerzőpont vonatkozásában megajánlott szakemberről; (KD. 3. számú melléklet szerinti nyilatkozat minta)

b) a megajánlott szakember saját kezűleg aláírt **szakmai önéletrajzát** és annak részét képező **rendelkezésre állási nyilatkozatot** (abban az esetben, ha a szakember szakmai többlettapasztalattal rendelkezik a megajánlás szerint),

c) a szakember **végzettségét illetve képzettségét igazoló bizonyítvány másolatát** ha **szakképzettséghez kötött a szakember bemutatott szakmai gyakorlata , tevékenysége**

Az a) pont szerinti **nyilatkozatban** ajánlattevő köteles megadni a megajánlott szakember vonatkozásában:

- a szakember nevét, születési helyét és idejét;
- annak az értékelési részszerzőpontra a megjelölését, amelynek tekintetében az adott szakember bemutatásra kerül;
- a szakember szakmai végzettsége illetve képzettsége és a megszerzés időpontja év/hónap/nap pontosággal ha szakképzettséghez kötött a szakember bemutatott szakmai gyakorlata illetve tevékenysége
- a szakember szakmai gyakorlatának időtartama hónapban kifejezve

Amennyiben ajánlattevő az adott szakember tapasztalata tekintetében 0 hónapnál magasabb megajánlást tesz, úgy ajánlattevő köteles csatolni az adott szakember saját kezűleg aláírt **önéletrajzát** (a fenti b) pont szerinti dokumentum) minimálisan az alábbi tartalommal:

- szakember neve, születési helye, ideje,
- a szakember iskolai végzettsége illetve képzettsége, képzések időpontja tól-ig / év;
- a projekt(ek) megnevezése/ tárgya,
- a szakember által ellátott feladat tárgya (oly módon, hogy abból az értékelés tárgyát képező szakmai tapasztalat egyértelműen megállapítható legyen),
- a szakember által ellátott feladat időtartama (kezdő és befejező időpont, év/ hónap szerint megadva)
- jelenlegi munkáltató neve és címe .

Ajánlatkérő felhívja ajánlattevők figyelmét, hogy a szakember szakmai tapasztalatának alátámasztására a szakember által ellátott feladat időtartamát minden esetben egész számban kifejezett hónapokban kéri megadni. Minden megkezdett hónap egész hónapnak számít.

Ha ajánlattevő olyan szakmai gyakorlatot mutat be a szakember önéletrajzában az értékelési részszerpontra tett megajánlás alátámasztására amely tevékenység végzése szakképesítéshez kötött, akkor csak a képzés megszerzését követően teljesített szakmai gyakorlat kerül ajánlatkérő által elfogadásra.

Ajánlatkérő rögzíti, hogy szakmai tapasztalat alatt a naptári hónapban megadott gyakorlati időt érti. A szakmai tapasztalat vonatkozásában, az időben párhuzamos gyakorlati idők csak egyszer számítanak bele az adott szakember szakmai tapasztalatába.

A fentiek szerint feltüntetett szakmai többlettapasztalat hónapszámának pedig meg kell egyeznie a Felolvasólapon tett megajánlás mértékével!

Ajánlatkérő rögzíti, hogy a fenti b) pont szerinti önéletrajzot akkor is megfelelőnek értékeli, ha az önéletrajzban a szakmai tapasztalatként bemutatott hónapok száma meghaladja felolvasólapon és a fenti a) pont szerinti alátámasztó nyilatkozatban szereplő hónapszámot. Amennyiben az önéletrajzban a szakmai tapasztalatként bemutatott hónapok száma nem éri el a Felolvasólapon tett vállalás értékét, úgy ajánlatkérő a Kbt. 71. § (9) bekezdése szerint jár el.

Ajánlatkérő felhívja ajánlattevők figyelmét a Kbt. 71. § (9a) pontjára:

Kbt. 71. § (9a) Ha az ajánlatkérő a 77. § (1) bekezdése szerint meghatározta egy ajánlati elem legkedvezőbb szintjét és az ajánlatban ezen elemre vonatkozó adatokban ellentmondás van, de megállapítható, hogy az ajánlati elemre ettől függetlenül is az elérhető legmagasabb pontszámot kell adni, az ajánlat nem nyilvánítható érvénytelenné és a (9) bekezdés b) pontja nem alkalmazandó.

Az értékelési részszerpontra egy (1) fő szakember szakmai tapasztalata ajánlható meg, nincs lehetőség ugyanazon értékelési részszerpontra több fő szakembert is megjelölni és gyakorlatukat összeadni.

Egy naptári évben maximum 12 hónap gyakorlat szerezhető mert 12 hónapból áll egy naptári év.

Ajánlatkérő a fenti képlet alapján a kerekítés szabályai szerint kettő tizedes jegy pontossággal határozza meg az értékelési pontszámot.

Vonatkozó jogszabályi rendelkezés:

Kbt. 76. § (6) Az értékelési szempontoknak az alábbi követelményeknek kell megfelelniük:
e) nem eredményezhetik ugyanazon ajánlati tartalmi elem többszöri értékelését.

Az összpontszám megállapítása:

Az egyes részszerpontokra adott pontszámok súlyszámmal való szorzása és a szempontok szerinti súlyozott pontok összesítése adja az ajánlattevő összesített pontszámát.

A fentiek szerint kapott pontokat (értékelési pontszám) ajánlatkérő megszorozza az adott részszerzőpontonhoz tartozó súlyszámmal, a szorzatokat pedig ajánlatonként összeadja. Az az ajánlat a gazdaságilag legelőnyösebb, amelynek az összpontszáma a legnagyobb. Az összpontszámok egyezősége esetén az az ajánlat a gazdaságilag legelőnyösebb, amelyiknek a magasabb súlyszám értékkel rendelkező értékelési szempontja a legkedvezőbb.

1.10.2. Tájékoztatás az elektronikus árlejtésről

Elektronikus árlejtés a jelen közbeszerzési eljárásban nem kerül alkalmazásra.

1.11. Formai és egyéb követelmények, ajánlat benyújtása

1.11.1. A Kbt. 66. § (1) bekezdése alapján az ajánlatot a gazdasági szereplőnek a közbeszerzési dokumentumokban meghatározott tartalmi és formai követelményeknek megfelelően kell elkészítenie és benyújtania.

1.11.2. Ahol az ajánlatkérő a közbeszerzési eljárás során valamely dokumentum benyújtását írja elő, a dokumentumot az EKR-ben kitöltött elektronikus űrlap alkalmazásával kell benyújtani, vagy – *amennyiben az adott dokumentumra elektronikus űrlap nem áll rendelkezésre* – **papíralapú dokumentum egyszerű elektronikus másolata formájában.**

Amennyiben valamely nyilatkozatminta az EKR-ben elektronikus űrlapként rendelkezésre áll, a nyilatkozatot az elektronikus űrlap kitöltése útján kell az ajánlat részeként megtenni.

1.11.3. Ajánlatkérő tájékoztatja ajánlattevőket arról, hogy az ajánlattevő érdekkörében felmerült bármilyen késedelemről fakadó következményeket az ajánlattevő viseli. Ajánlatkérő az ajánlatokat, egyéb dokumentumokat késedelmesen benyújtó ajánlattevő (k) től indokként nem fogad el semmiféle akadályozó körülményt.

Ajánlatkérő felhívja a figyelmet, hogy az eljárással kapcsolatos valamennyi határidővel kapcsolatosan a közép-európai idő (CET) irányadó.

Az ajánlatban lévő, minden – ajánlattevő által készített – dokumentumot (nyilatkozatot) – ide nem értve az EKR-ben elektronikus űrlapként rendelkezésre álló nyilatkozatokat – **a végén alá kell írnia az adott gazdálkodó szervezetnél erre jogosult(ak)nak vagy olyan személynek, vagy személyeknek, aki(k) erre a jogosult személy(ek)től írásos felhatalmazást kaptak,** tekintettel a cégnyilvánosságról, a bírósági cégeljárásról és a végelszámolásról szóló 2006. évi V. törvény (a továbbiakban: Ctv.) 8-9. § rendelkezésében foglaltakra.

1.11.6. Ajánlatkérő felhívja a figyelmet arra, hogy az eljárásnak, az ajánlatnak és a szerződésnek a kizárólagos nyelve a magyar. Az eljárás során mindennemű közlés magyar nyelven történik, kommunikáció semmilyen más nyelven nem fogadható el. Amennyiben bármely becsatolt dokumentum, igazolás, nyilatkozat, stb. nem magyar nyelven kerül kiállításra, úgy azt legalább az ajánlattevő általi magyar nyelvű fordításban is kérjük becsatolni. Természetesen a hiteles fordítás is megfelelő, de a Kbt. 47. § (2) bekezdése alapján ajánlatkérő a nem magyar nyelven benyújtott dokumentumok ajánlattevő általi fordítását is elfogadja.

47. § (1) Ahol e törvény a közbeszerzési eljárás során jegyzőkönyv készítését írja elő, ez a követelmény a közjegyző jelenlétében lefolytatott cselekmények esetében közokiratba foglalással is teljesíthető.

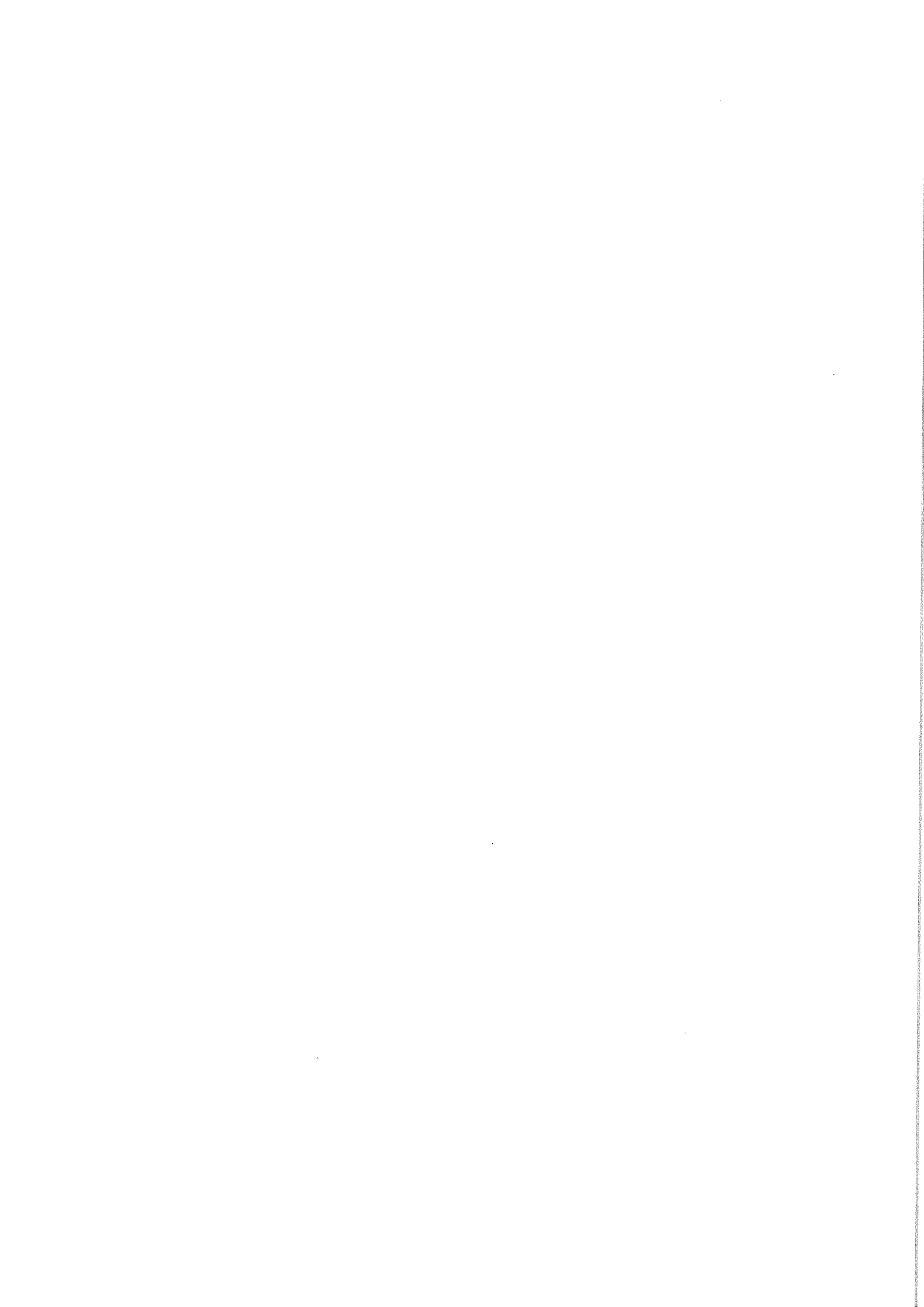

(2) * *Az ajánlatkérő a nem magyar nyelven benyújtott dokumentumok ajánlattevő általi fordítását is köteles elfogadni.*

(2a) * *Ha a 41/C. § (1) bekezdés e)-f) pontja alapján az ajánlatok benyújtása egészében papíralapon történik és ahol e törvény vagy e törvény felhatalmazása alapján megalkotott jogszabály alapján az ajánlatkérő a közbeszerzési eljárás során valamely dokumentum benyújtását írja elő, a dokumentum - ha jogszabály eltérően nem rendelkezik - egyszerű másolatban is benyújtható. Az ajánlatkérő előírhatja az olyan nyilatkozat eredeti vagy - ha az ajánlatkérő lehetővé teszi - hiteles másolatban történő benyújtását, amely közvetlenül valamely követelés érvényesítésének alapjául szolgál (különösen garanciavállaló nyilatkozat vagy kezességvállalásról szóló nyilatkozat). Az ajánlat 68. § (2) bekezdése szerint benyújtott egy eredeti példányának a 66. § (2) bekezdése szerinti nyilatkozat eredeti aláírt példányát kell tartalmaznia.*

(3) *Ha az Európai Unión kívül letelepedett ajánlattevő letelepedési helye szerinti országban az e törvény által megkövetelt igazolás nem létezik, az ajánlatkérő jogosult elfogadni az adott igazolással egyenértékű igazolást, illetve dokumentumot is.*

1.11.7. Ahol a Kbt. törvény vagy Kbt., illetve a felhatalmazása alapján megalkotott külön jogszabály alapján az ajánlatkérő a közbeszerzési eljárás során valamely dokumentum benyújtását írja elő, a dokumentum – ha jogszabály eltérően nem rendelkezik – egyszerű elektronikus másolatban is benyújtható.

1.11.8. Egyéb információk, az EKR-ben elektronikus úton megtett nyilatkozatokkal szemben támasztott követelmények

Ahol az ajánlatkérő a közbeszerzési eljárás során valamely dokumentum benyújtását írja elő, a dokumentum benyújtható az EKR-ben kitöltött elektronikus űrlap alkalmazásával, vagy – amennyiben az adott dokumentumra elektronikus űrlap nem áll rendelkezésre – papíralapú dokumentum egyszerű elektronikus másolata formájában.

Amennyiben valamely nyilatkozatminta az EKR-ben elektronikus űrlapként rendelkezésre áll, a nyilatkozatot az elektronikus űrlap kitöltése útján kell az ajánlat részeként megtenni.

Amennyiben az EKR-ben az adott dokumentumra vonatkozó elektronikus űrlap nem áll rendelkezésre, a nyilatkozat csatolható az EKR-ben legalább fokozott biztonságú elektronikus aláírással ellátott dokumentumként is, az ajánlatkérő azonban nem követeli meg elektronikus aláírás alkalmazását.

Ajánlattevőnek nyilatkoznia kell a vonatkozó EKR űrlap felhasználásával, hogy nem áll az eljárást megindító felhívásban előírt kizáró okok hatálya alatt, továbbá a Kbt. 62. § (1) bekezdés k) pont kb) alpontjára vonatkozóan a külön jogszabályban meghatározottak szerint kell a részletes adatokat megadnia (A nyilatkozatminták az EKR-ben elektronikus űrlapként rendelkezésre állnak) A részletszabályok az ajánlattételi felhívásban és a 321/2015. (X. 30.) Korm. rendelet a közbeszerzési eljárásokban az alkalmasság és a kizáró okok igazolásának, valamint a közbeszerzési műszaki leírás meghatározásának módjáról jogszabály 17.§ -ban :

17. § (1) *Az ajánlattevőnek és a részvételre jelentkezőnek ajánlatában, illetve részvételi jelentkezésében a Kbt. Harmadik Része szerint lefolytatott közbeszerzési eljárásban egyszerű nyilatkozatot kell benyújtania arról, hogy nem tartozik a felhívásban előírt kizáró okok hatálya alá, valamint a Kbt. 62. § (1) bekezdés k) pont kb) pontját a 8. § i) pont ib) alpontja és a 10. § g) pont gb) alpontjában foglaltak szerint kell igazolnia. Az egységes európai közbeszerzési dokumentum nem alkalmazandó, azonban az ajánlatkérő köteles elfogadni, ha az*

ajánlattevő vagy a részvételre jelentkező a 7. § szerinti - korábbi közbeszerzési eljárásban felhasznált - egységes európai közbeszerzési dokumentumot nyújt be, feltéve, hogy az abban foglalt információk megfelelnek a valóságnak, és tartalmazzák az ajánlatkérő által a kizáró okok és az alkalmasság igazolása tekintetében megkövetelt információkat. Az egységes európai közbeszerzési dokumentumban foglalt információk valóságtartalmáért az ajánlattevő felel.

(1a) * Ha a gazdasági szereplőt a Kbt. 62. § (1) bekezdés h) vagy j) pontja szerinti okból az e pontokban meghatározott határidőn belül korábbi közbeszerzési vagy koncessziós beszerzési eljárásból kizárták, és a kizárás tekintetében jogorvoslatra nem került sor, vagy ha a 63. § (1) bekezdés a) és b) pontjában foglalt kizáró ok szerinti valamely körülmény fennáll, az ajánlattevő vagy részvételre jelentkező (1) bekezdés szerinti nyilatkozatának tartalmaznia kell a korábbi kizárás körülményeinek, illetve az érintett cselekménynek a részletes leírását.

(1b) * A Kbt. 62. § (1) bekezdés c) pontjában foglalt helyzetek fennállása esetén a Kbt. 62. § (1a) bekezdése tekintetében az ajánlattevő vagy részvételre jelentkező (1) bekezdés szerinti nyilatkozatának tartalmaznia kell a szerződés teljesítésére való képességével kapcsolatos információkat.

(2) Az alvállalkozó és adott esetben az alkalmasság igazolásában résztvevő más szervezet vonatkozásában az ajánlattevő vagy részvételre jelentkező nyilatkozatot nyújt be arról, hogy az érintett gazdasági szereplők vonatkozásában nem állnak fenn az eljárásban előírt kizáró okok.

(3) Ha az ajánlatkérő a Kbt. 117. §-a alapján önállóan kialakított szabályok szerint jár el, a felhívásban előírt kizáró okok igazolásának módját e rendeletben meghatározottak szerint írhatja elő.

Az EKR-ben az alábbi dokumentumok vonatkozásában található elektronikus űrlap melyek használta kötelező :

Nyilatkozat a (z)

- o Felolvasólap vonatkozásában;
- o Kbt. 62. § (1) bek. k) kb) pont alapján;
- o Kbt. 66. § (2) bek. alapján;
- o NYILATKOZAT Kbt. 66. § (6) bek. (nemleges tartalom esetén is benyújtandó)
- o Nyilatkozat folyamatban levő változásbejegyzési eljárásról; (nemleges tartalom esetén is benyújtandó)
- o Nyilatkozat kizáró okok tekintetében
- o NYILATKOZAT kizáró okokról az alvállalkozók és a kapacitásait rendelkezésre bocsátó szervezetek vonatkozásában
- o NYILATKOZAT üzleti titokról (nemleges tartalom esetén is benyújtandó)
- o Gazdasági szereplőkre vonatkozó információk című EKR nyilatkozat (melyet az ajánlattevő (és adott esetben a kapacitást rendelkezésre bocsátó szervezet) regisztrált adatainak felhasználásával generál le az EKR rendszer, és az esetlegesen hiányzó adatok az ajánlat összeállításának kezdetén az ajánlattevő alapadatainak rögzítésekor pótolhatóak, kérjük az alap adatokat teljeskörűen megadni)
- o NYILATKOZAT Kbt.65.§ (7) bekezdése tekintetében
- o NYILATKOZAT Az eljárást megindító felhívásban előírt alkalmassági előírások

vonatkozásában bemutatott szakemberekről

A felsorolt dokumentumok vonatkozásában a nyilatkozattétel az elektronikus űrlapok kitöltésével valósul meg. Az elektronikus úton megtett nyilatkozatokkal kapcsolatban a Kbt. az irányadó.

Az EKR-ben – az elektronikus űrlapok kivételével – benyújtandó (feltöltött) elektronikus dokumentumokat az ajánlatkérő .pdf fájlformátumban kéri benyújtani.

A feltöltött fájlok nem tartalmazhatnak jelszavas vagy egyéb védelmet.

Az EKR felületre feltölthető dokumentum mérete maximum 25 MB/dokumentum.

Amennyiben az EKR-ben az ajánlat részeként csatolt dokumentum nem tesz eleget a közbeszerzési dokumentumokban előírt, a dokumentumok informatikai jellemzőire vonatkozó követelménynek, de az ajánlatkérő számára olvasható, illetve megjeleníthető, az ajánlatkérő – ha azt nem tartja szükségesnek – nem köteles hiánypótlásra felhívni az ajánlattevőt, és úgy kell tekinteni, hogy az ajánlat megfelelt az előírt követelményeknek. Amennyiben az ajánlat részeként csatolt dokumentum nem tesz eleget a közbeszerzési dokumentumokban előírt informatikai követelménynek és az ajánlatkérő számára nem olvasható, illetve jeleníthető meg, ez nem tekinthető formai hiányosságnak, azt úgy kell kezelni, mintha az ajánlattevő az érintett dokumentumot nem nyújtotta volna be és a Kbt. hiánypótlásra vonatkozó szabályaira figyelemmel kell eljárni.

Amennyiben az EKR-ben az ajánlat részeként csatolt dokumentum eleget tesz a közbeszerzési dokumentumokban meghatározott, az ajánlat részét képező dokumentumok informatikai jellemzőire vonatkozó követelményeknek, de az egyéb okból nem olvasható, illetve nem jeleníthető meg, az ajánlattevőt az ajánlatkérő felhívja az ajánlat olvashatóságához és megjeleníthetőségéhez szükséges szoftver megnevezésére.

Az ajánlatkérő csupán általánosan hozzáférhető, ingyenes vagy szabad szoftvert köteles igénybe venni az ajánlatok olvasásához és megjeleníthetőségéhez az ajánlattevő előbbi nyilatkozata alapján. Amennyiben a dokumentum tartalma ezt követően sem határozható meg, azt úgy kell kezelni, mintha az ajánlattevő az érintett dokumentumot nem nyújtotta volna be és a Kbt. hiánypótlásra vonatkozó szabályaira figyelemmel kell eljárni.

Hitelesített dokumentum: Ahol a Kbt. vagy annak végrehajtási rendelete közjegyző vagy szakmai, illetve gazdasági kamara által hitelesített nyilatkozat benyújtását írja elő, a dokumentum benyújtható a papír alapon hitelesített dokumentum egyszerű elektronikus másolataként vagy olyan formában is, ahol a papír alapon vagy legalább fokozott biztonságú elektronikus aláírással elektronikus úton megtett nyilatkozatot közjegyző – legalább fokozott biztonságú elektronikus aláírással vagy bélyegzővel – elektronikusan látta el hitelesítéssel.

1.12. Az ajánlat tartalma, az ajánlat részeként benyújtandó dokumentumok

1.12.1. Az ajánlatnak tartalmaznia kell **Felolvasólapot**, amelyen feltüntetésre kerülnek a rendelkezésre bocsátott elektronikus űrlap szerinti tartalmi elemek.

1.12.2. A Kbt. 66. § (2) bekezdése alapján az ajánlattevőnek ajánlatában **kifejezetten nyilatkoznia kell** az ajánlati felhívás feltételeire, a szerződés megkötésére és teljesítésére, valamint a kért ellenszolgáltatásra vonatkozóan. (A **nyilatkozatminta elektronikus űrlapként**

rendelkezésre áll.)

1.12.3. Nyilatkozat közös ajánlattételről és együttműködési megállapodás (IV.1. sz. melléklet) (adott esetben)

Ajánlatkérő felhívja ajánlattevők figyelmét az alábbiakra:

„ Kbt. 35. § (1)Több gazdasági szereplő közösen is tehet ajánlatot vagy nyújthat be részvételi jelentkezést.

(2) Az (1) bekezdés szerinti esetben a közös ajánlattevők vagy részvételre jelentkezők kötelesek maguk közül egy, a közbeszerzési eljárásban a közös ajánlattevők vagy részvételre jelentkezők nevében eljárni jogosult képviselőt megjelölni.

*(2a) * Az ajánlatban vagy több szakaszból álló eljárásban a részvételi jelentkezésben csatolni kell a (2) bekezdés szerinti meghatalmazást tartalmazó okiratot. A meghatalmazásnak ki kell terjednie arra, hogy a közös ajánlattevők vagy részvételre jelentkezők képviselőjére jogosult gazdasági szereplő az EKR-ben elektronikus úton teendő nyilatkozatok megtételekor az egyes közös ajánlattevők vagy részvételre jelentkezők képviselőjében eljárhat.*

(3) A közös ajánlattevők vagy részvételre jelentkezők csoportjának képviselőjében tett minden nyilatkozatnak egyértelműen tartalmaznia kell a közös ajánlattevők vagy részvételre jelentkezők megjelölését.

(4) Ahol e törvény az ajánlatkérő számára az ajánlattevők vagy részvételre jelentkezők értesítését írja elő, valamint a kiegészítő tájékoztatás megadása [56. §], a hiánypótlás [71. §], a felvilágosítás [71. §] és indokolás [72. §] kérése esetében az ajánlatkérő a közös ajánlattevőknek vagy közös részvételre jelentkezőknek szóló értesítését, tájékoztatását, illetve felhívását a (2) bekezdés szerinti képviselőnek küldi meg.

(5) Amennyiben az ajánlatkérő ajánlati biztosíték nyújtását [54. §] írja elő, a közös ajánlattevőknek a biztosítékot elegendő egyszer rendelkezésre bocsátaniuk. Az ajánlati kötöttségnek bármelyik közös ajánlattevő részéről történt megsértése [54. § (4) bekezdése] esetén a biztosíték az ajánlatkérőt illeti meg.

(6) A közös ajánlattevők a szerződés teljesítéséért az ajánlatkérő felé egyetemlegesen felelnek.

*(7) * A közös ajánlatot vagy részvételi jelentkezést benyújtó gazdasági szereplők közül az ajánlattételi vagy több szakaszból álló eljárásban a részvételi határidő lejárta után valamely gazdasági szereplő kiválása esetén a fennmaradó gazdasági szereplők akkor vehetnek részt az eljárás további részében, ha továbbra is megfelelnek az eljárásban előírt valamennyi alkalmassági feltételnek és a változás nem jár a verseny tisztaságának sérelmével.*

1.12.4. A Kbt. 66. § (6) bekezdés szerinti nyilatkozat, melyben az ajánlattevő megjelöli:
— a közbeszerzésnek azt a részét (részeit), amelynek (amelyeknek) teljesítéséhez az Ajánlattevő alvállalkozót kíván igénybe venni,
— az ezen részek tekintetében igénybe venni kívánt és az ajánlat vagy a részvételi jelentkezés benyújtásakor már ismert alvállalkozókat, valamint az ajánlattevői teljesítésen belül az alvállalkozói teljesítés tervezett százalékos arányát. **(EKR Űrlap NYILATKOZAT Kbt. 66. § (6) bek. címmel)**

A nyilatkozatot nemleges tartalom esetén is kötelező megtenni az űrlap szerinti tartalmi követelmények szerint.

1.12.5. Ajánlattevőnek a Kbt. 67. § (4) bekezdése, valamint a 321/2015. Korm. rendelet 17. § (2) bekezdése szerint ajánlatában be kell nyújtania arra vonatkozó nyilatkozatát, hogy a szerződés teljesítéséhez nem vesz igénybe az eljárást megindító ajánlati felhívásban előírt kizáró okok hatálya alá eső alvállalkozót [A nyilatkozatminta – az alvállalkozó vonatkozásában - az EKR-ben elektronikus űrlapként rendelkezésre áll.

1.12.6. Folyamatban lévő változásbejegyzési eljárás esetében az ajánlattevő az ajánlathoz köteles csatolni a cégbírósághoz benyújtott változásbejegyzési kérelmet (elektronikus kérelem) és az annak érkezéséről a cégbíróság által megküldött igazolást (a kérelemről kiállított elektronikus tanúsítványt, igazolást) is (adott esetben).

1.12.7. A változásbejegyzésre vonatkozó nyilatkozatminta elektronikus űrlapként rendelkezésre áll. A nyilatkozatot nemleges tartalom esetén is kötelező megtenni.

1.12.8. Alkalmasság igazolása :

Szakmai tevékenység végzésére vonatkozó minimumkövetelmények:

Ajánlati felhívás alábbi pontjában foglaltak szerint: III.1.1) Kizáró okok és a szakmai tevékenység végzésére vonatkozó alkalmasság

Szakmai tevékenység végzésére vonatkozó alkalmasság igazolása:

Ajánlati felhívás alábbi pontjában foglaltak szerint: III.1.1) Kizáró okok és a szakmai tevékenység végzésére vonatkozó alkalmasság

Gazdasági és pénzügyi alkalmasság minimumkövetelmények: Nem ír elő ajánlatkérő.

Gazdasági és pénzügyi alkalmasság igazolási mód: Nem releváns, mert nem ír elő ajánlatkérő.

Műszaki, illetve szakmai alkalmasság minimumkövetelmények:

Ajánlati felhívás alábbi pontjában foglaltak szerint: III.1.3) Műszaki, illetve szakmai alkalmasság

Műszaki, illetve szakmai alkalmasság igazolási mód:

Ajánlati felhívás alábbi pontjában foglaltak szerint: III.1.3) Műszaki, illetve szakmai alkalmasság

1.12.9. Kizáró okok igazolása:

Ajánlattevőnek a 321/2015. (X. 30.) Korm. rendelet 17. §-a szerint kell igazolnia, hogy nem tartozik a felhívásban előírt kizáró okok hatálya alá.

Ajánlattevőnek a Kbt. 62. § (1) bekezdés k) pont kb) alpontjának vonatkozásában a hivatkozott Korm. rendelet 8. § i) pont ib) alpontjának, illetve 10. § g) pont gb) alpontjának foglaltak szerint kell eljárnia.

Az alvállalkozó és adott esetben az alkalmassági igazolásában résztvevő más szervezet vonatkozásában az Ajánlattevőnek nyilatkozatot kell benyújtania arról, hogy az érintett gazdasági szereplők vonatkozásában nem állnak fenn az eljárásban előírt kizáró okok. A nyilatkozatot akkor is be kell nyújtani, ha Ajánlattevő nem jelöli meg az ajánlat beadásakor az alvállalkozókat. Az ajánlattevőnek nyilatkoznia kell arra vonatkozóan is, van-e folyamatban változásbejegyzési eljárás., amennyiben igen, akkor csatolni kell a cégbírósághoz benyújtott változásbejegyzési kérelmet és az annak érkezéséről a cégbíróság által megküldött igazolást.

„ 321/2015. (X. 30.) Korm. rendelet: 7. § (1) A gazdasági szereplők az adott eljárás során benyújtott formanyomtatványban található információkat másik közbeszerzési eljárásban is felhasználhatják, ha az abban foglalt információk továbbra is megfelelnek a valóságnak, és tartalmazzák az ajánlatkérő által a másik eljárásban megkövetelt információkat.

(2) A formanyomtatvány újbóli felhasználása esetén a gazdasági szereplő köteles a formanyomtatvány I. részében található adatokat az új eljárásnak megfelelően frissíteni és nyilatkozni arról, hogy az abban található adatok továbbra is megfelelnek a valóságnak. Ebben az esetben a gazdasági szereplő köteles a VI. részben található nyilatkozatokat is újból megtenni.

Ajánlatkérő a kizáró okok igazolása tekintetében hivatkozik a Kbt. és a 321/2015. (X. 30.) Korm. rendelet előírásaira, valamint Közbeszerzési Hatóság keretében működő Tanács alábbi útmutatójára:

A Közbeszerzési Hatóság keretében működő Tanács útmutatója a kizáró okok tekintetében benyújtandó igazolásokról, nyilatkozatokról, nyilvántartásokról és adatokról a Magyarországon letelepedett gazdasági szereplők vonatkozásában (2022. május 12.)

A kizáró okok tekintetében benyújtandó igazolásokról, nyilatkozatokról, nyilvántartásokról és adatokról szóló útmutató az alábbi linken érhető el a Közbeszerzési Hatóság hivatalos honlapján :

<https://www.kozbeszerzes.hu/kozbeszerzesek-az/magyar-jogi-hatter/a-kozbeszerzesi-hatosag-utmutatoi/a-kozbeszerzesi-hatosag-kereteben-mukodo-tanacs-utmutatoja-a-kizaro-okok-tekinteteben-benyujtando-igazolasokrol-nyilatkozatokrol-nyilvantartasokrol-es-adatokrol-a-magyarorszagon-letelepedett-gazdasagi-szereplok-vonatkozasaban-2022-05-12/>

1.12.10. A cégnyilvánosságról, a bírósági cégeljárásról és a végelszámolásról szóló 2006. évi V. törvény (a továbbiakban: Ctv.) hatálya alá tartozó, ezért cégnek minősülő ajánlattevő/alkalmasság igazolásában részt vevő szervezet (amennyiben releváns) részéről az ajánlatban nyilatkozatot tevő, kötelezettséget vállaló cégjegyzésre jogosult személy (ek) közjegyzői aláírás hitelesítéssel ellátott cégáírási nyilatkozatát (**aláírási címpéldányát/címpéldányait**) vagy ügyvéd által a Ctv. 9. §-a szerint ellenjegyzett **aláírási mintáját**.

Az ajánlatához csatolni kell a Ctv. szerint cégnek nem minősülő jogi személy, vagy személyes joga szerint jogképes szervezet ajánlattevő, vagy kapacitást nyújtó szervezet (személy) részéről nyilatkozatot tevő képviselő képviseleti jogának igazolását és aláírás mintáját a rá vonatkozó jogszabályok szerint. A fenti esetekben ajánlatkérő kizárólag azon képviselők vonatkozásában követeli meg az aláírási címpéldány vagy aláírási minta csatolását, akik kézjegyével ellátott papír alapú dokumentumról készült elektronikus másolati példány került csatolásra az ajánlatban. Egyéni vállalkozó vagy természetes személy jogállású ajánlattevő vagy kapacitást

rendelkezésre bocsátó esetén az ajánlathoz csatolni kell az egyéni vállalkozó közjegyzői aláírás hitelesítéssel ellátott vagy ügyvéd által ellenjegyzett aláírás mintáját egyszerű elektronikus másolati formában vagy legalább teljes bizonyító erejű magánokirati formába foglalt aláírásmintáját egyszerű elektronikus másolati formában és személyi igazolványának másolatát Külföldi honosságú ajánlattevő vagy kapacitást rendelkezésre bocsátó esetén a honosság országának joga szerinti aláírási címpéldányt vagy aláírásmintát, ha ilyen dokumentum az adott országban nem létezik akkor közjegyzői aláírás mintát egyszerű elektronikus másolati formában kér ajánlatkérő csatolni.

2009. évi CXV. törvény [Evecv.]

16. §(4) Az egyéni vállalkozó gazdasági tevékenysége során az „egyéni vállalkozó” megjelölést (vagy annak e.v. rövidítését) és nyilvántartási számát neve (aláírása) mellett minden esetben köteles feltüntetni.

1.12.11. Amennyiben a papír alapú dokumentumot aláíró személy nem cégjegyzésre jogosult az adott gazdasági szereplőnél, vagy nem képviselőre jogosult személy úgy csatolni kell az adott gazdasági szereplőnél cégjegyzésre jogosult személy által vagy a képviselőre jogosult személy által aláírt **meghatalmazást** legalább teljes bizonyító erejű magánokirati formában. A meghatalmazásnak tartalmaznia kell a meghatalmazott aláírás mintáját, vagy az ajánlathoz csatolni kell a meghatalmazott személy (ek) közjegyzői aláírás hitelesítéssel ellátott vagy ügyvéd által ellenjegyzett aláírás mintáját egyszerű elektronikus másolati formában.

Ajánlatkérő felhívja ajánlattevők figyelmét, hogy az ajánlat (nyilatkozat, kötelezettségvállalás) aláírására vonatkozó meghatalmazás aláírására meghatalmazóként kizárólag az ajánlattevő (alvállalkozó, kapacitást nyújtó szervezet) vezető tisztségviselője jogosult, a cégvezető és a képviselőre feljogosított munkavállaló a Ptk. 3:116. § (3) bekezdés alapján az ajánlat (nyilatkozat, kötelezettségvállalás) aláírására meghatalmazást érvényesen nem adhat. A Kbt. 41/A. § (4) bekezdése szerint az EKR-ben elektronikus úton tett nyilatkozat tekintetében az ajánlatkérő szervezet vagy – az ajánlatot vagy részvételi jelentkezést a rendszerben benyújtó gazdasági szereplő esetében – a gazdasági szereplő képviselőjének kell tekinteni azt a személyt, aki az EKR-ben az ajánlatkérő szervezet vagy gazdasági szereplő részéről a nyilatkozattételhez szükséges hozzáféréssel és jogosultsággal rendelkezik. Az EKR-ben kitöltött elektronikus űrlapot e vélelem alapján az ajánlatkérő szervezet, illetve a gazdasági szereplő eredeti nyilatkozatának kell tekinteni.

1.12.12. A Kbt. 69. § (11) bekezdése alapján nem kérhető igazolás benyújtása, ha az ajánlatkérő az Európai Unió bármely tagállamában működő, – az adott tagállam által az e-Certis rendszerben igazolásra alkalmas adatbázisként feltüntetett – ingyenes elektronikus adatbázisba belépve közvetlenül hozzájuthat az igazoláshoz vagy egyéb releváns információhoz. Nem magyar nyelvű nyilvántartás esetén az ajánlatkérő kéri a releváns igazolás vagy információ magyar nyelvű fordításának benyújtását. A magyarországi nyilvántartások közül a hatósági nyilvántartások, valamint a külön jogszabályban nevesített nyilvántartások tekintendők az igazolás benyújtásának kiváltására alkalmas nyilvántartásnak. A magyarországi ilyen nyilvántartások listájának az e-Certis rendszerben való közzétételéről a Közbeszerzési Hatóság gondoskodik.

A 321/2015. (X.30.) Korm. rendelet 6. § (1) bekezdése értelmében, ha az ajánlatkérő a Kbt. 69. § (11) bekezdésében foglaltaknak megfelelően közvetlenül hozzáfér a kizáró okok hiányát igazoló adatbázisokhoz, a gazdasági szereplőknek azon adatbázisok elérhetőségét nem kell feltüntetniük az ajánlatukban, amelyek ellenőrzését a kizáró okok igazolása körében az ajánlatkérő számára a 321/2015. (X.30.) Korm. rendelet előírja.



Amennyiben az ajánlattevő, alvállalkozó vagy az alkalmasság igazolásában részt vevő gazdasági szereplő valamely az eljárást megindító felhívásban vagy a közbeszerzési dokumentumokban előírt igazolás helyett a Kbt. 69. § (11) bekezdése szerint kíván tényt vagy adatot igazolni, abban az esetben ajánlattevő, alvállalkozó, az alkalmasság igazolásában részt vevő gazdasági szereplő nyilatkozatban köteles megadni, hogy melyik tényt vagy adatot kívánja a Kbt. 69. § (11) bekezdése szerint igazolni, és hogy mi az ezen tényt vagy adatot tartalmazó ingyenes, a közbeszerzési eljárás nyelvén rendelkezésre álló, elektronikus, hatósági nyilvántartás elektronikus elérhetősége. (adott esetben)

Az ajánlatnak a következő iratokat kell tartalmaznia:

Melléklet száma	Iratanyag megnevezése	Benyújtás formátumára vonatkozó követelmény
Elektronikus űrlapként rendelkezésre áll	Felolvasólap	-
Elektronikus űrlap	Gazdasági szereplőkre vonatkozó információk című EKR adatlap	-
IV.3.	Ajánlattevői nyilatkozat a Minőségi kritérium részszerpontjai vonatkozásában megajánlott szakemberekről <i>(adott esetben ha 0-nál nagyobb megajánlást tesz valamely szakember vonatkozásában ajánlattevő)</i>	.pdf
-	Kapacitást nyújtó szervezet cégszerűen aláírt meghatalmazása arra vonatkozóan, hogy ajánlattevő az EKR-ben elektronikus úton teendő nyilatkozatok megtételekor a kapacitást nyújtó szervezet képviselőjében eljárhat <i>(adott esetben, a Kbt.65.§(12) bekezdésében foglaltak szerint)</i>	.pdf
IV.2.	Szakmai önéletrajz és rendelkezésre állási nyilatkozat a 2. , 3. és 4. értékelési részszerpontok vonatkozásában	.pdf
-	Végzettséget illetve képzettséget igazoló oklevél másolata a 2. értékelési részszerpont esetén (adott esetben)	.pdf
	Végzettséget illetve képzettséget igazoló bizonyítvány másolata a 3. és 4. értékelési részszerpont esetén (adott esetben)	.pdf

Elektronikus űrlapként rendelkezésre áll	NYILATKOZAT bemutatott szakemberekről <i>(Az eljárást megindító felhívásban előírt alkalmassági előírások vonatkozásában bemutatott szakemberek)</i>	-
Elektronikus űrlapként rendelkezésre áll	Nyilatkozat a Kbt. 66. § (2) bekezdése alapján	-
Elektronikus űrlapként rendelkezésre áll	Nyilatkozat a Kbt. 65. § (7) bekezdése alapján (adott esetben)	-
-	A kapacitásait rendelkezésre bocsátó szervezet kötelezettségvállalását tartalmazó okirat (a Kbt. 65. § (7) bekezdése szerinti esetben)	.pdf
IV.1.	Nyilatkozat közös ajánlattételről és együttműködési megállapodás (adott esetben)	.pdf
Elektronikus űrlapként rendelkezésre áll	Nyilatkozat a Kbt. 66. § (6) bekezdése alapján <i>(A nyilatkozatot nemleges tartalom esetén is kötelező megtenni, ismert alvállalkozókat és a munkarészeiket meg kell adni, ha nem ismert az alvállalkozó de kerül bevonásra akkor a nyilatkozatminta a) pontjában csak a munkarészek feltüntetése szükséges, a b) pontjában a munkarészek feltüntetése szükséges és a tény, hogy nem ismert az alvállalkozó, meg kell adni továbbá az ismert alvállalkozók tekintetében az ajánlattevői teljesítésen belül az alvállalkozói teljesítés tervezett százalékos arányát)</i>	-
Elektronikus űrlapként rendelkezésre áll	Nyilatkozat Kbt. 62. § (1) bek. k) kb) pont alapján	-
Elektronikus űrlapként rendelkezésre áll	Nyilatkozat kizáró okok tekintetében	-
-	Aláírási címpéldány vagy ügyvéd által a Ctv. 9. §-a szerint ellenjegyzett aláírás minta ajánlattevő és kapacitást rendelkezésre bocsátó esetén. <i>(Részletesen fentebb a 1.12.10. pontban)</i>	.pdf
-	Meghatalmazás (adott esetben)	.pdf

-	Nyilatkozat a Kbt. 69. § (11) szerint igazolni kívánt tények vagy adatok tekintetében (adott esetben)	.pdf
-	Jogutódlás tényét, körülményeit bizonyító iratok (csak adott esetben)	.pdf
Elektronikus űrlapként rendelkezésre áll	Nyilatkozat és adott esetben indoklás üzleti titokról (nemleges tartalom esetén is benyújtandó az EKR űrlap) (indokolás csak adott esetben)	-
Elektronikus űrlapként rendelkezésre áll	Nyilatkozat változásbejegyzésről (nemleges tartalom esetén is benyújtandó az EKR űrlap)	-
-	Változásbejegyzés folyamatban léte esetén a kérelem és az érkezéséről a cégbíróság által megküldött igazolás (csak adott esetben)	.pdf
Elektronikus űrlapként rendelkezésre áll	NYILATKOZAT kizáró okokról az alvállalkozók és a kapacitásait rendelkezésre bocsátó szervezetek vonatkozásában	-
IV.4.	Magyar nyelvű fordítás, illetve ez utóbbi esetén nyilatkozat fordításról (adott esetben)	.pdf
IV.5.	Nyilatkozat szerződéskötési feltétel elfogadásáról (szakember kamarai nyilvántartásba vételéről)	.pdf
	Árazott költségvetés cégszerű aláírással ellátva és szerkeszthető változatban is	.pdf és excel
	Szakmai tevékenység végzésére vonatkozó alkalmasság igazolása (adott esetben, ha a gazdasági szereplő nem ellenőrizhető a http://regisztracio.kivreg.hu/web/index.php?frame=Search oldalon)	.pdf

-	Az M1.) alkalmassági követelményekre Referencia igazolás	.pdf
---	--	------

Ajánlatkérő felhívja ajánlattevők figyelmét az alábbi jogszabályi rendelkezésre:

321/2015. (X. 30.) Korm. rendelet a közbeszerzési eljárásokban az alkalmasság és a kizáró okok igazolásának, valamint a közbeszerzési műszaki leírás meghatározásának módjáról

1.§ (8) Részekre történő ajánlattétel esetén nem kérhető a gazdasági szereplőtől olyan nyilatkozat vagy igazolás benyújtása, amelyet ugyanazon közbeszerzési eljárás valamely része tekintetében a gazdasági szereplő már benyújtott. Ebben az esetben a gazdasági szereplő nyilatkozik arról, hogy mely rész tekintetében benyújtott nyilatkozatot vagy igazolást kéri figyelembe venni a bírálathoz.

Kérjük a dokumentumok digitalizálása során ügyeljenek arra, hogy számos berendezés nem. pdf hanem. jpg fileformátumban szkennel, ajánlatkérő a pdf file formátum alkalmazását kérte a fenti táblázatnak megfelelően.

Amennyiben az iratokat az ajánlattól eltérő személy írja alá az ajánlattevő/az alkalmasság igazolásába bevont szervezet részéről (amennyiben releváns), csatolni kell az 1.12.10. és az 1.12.11. pontban részletezett dokumentumokat (adott esetben).

1.13. Tájékoztatás a Kbt. 73. § (5) bekezdése alapján

Kbt. 73. § (5) bekezdés alapján az ajánlatkérő tájékoztatásként közli azoknak a szervezeteknek a nevét, amelyekről az ajánlattevő tájékoztatást kaphat a Kbt. 73. § (4) bekezdés szerinti azon követelményekről, amelyeknek a teljesítés során meg kell felelni.

Országos Közegészségügyi Intézet

1097 Budapest, Albert Flórián út 2-6.

Levélcím: 1437 Pf.: 839

Telefon: +36 1 476 1100

Fax: +36 1 476 1390

E-mail: oki.titkarsag@oki.antsz.hu

Nemzeti Munkaügyi Hivatal

Munkavédelmi és Munkaügyi Igazgatóság

1106 Budapest, Fehér út 10.

- o Munkavédelmi és munkaügyi főigazgató-helyettes
E-mail: MMI_foigazgato-helyettes@lab.hu
Telefon: (06 1) 433-0402
Fax: (06 1) 433-0455
- o Munkaügyi Főosztály
E-mail: munkaugyi-foo@lab.hu

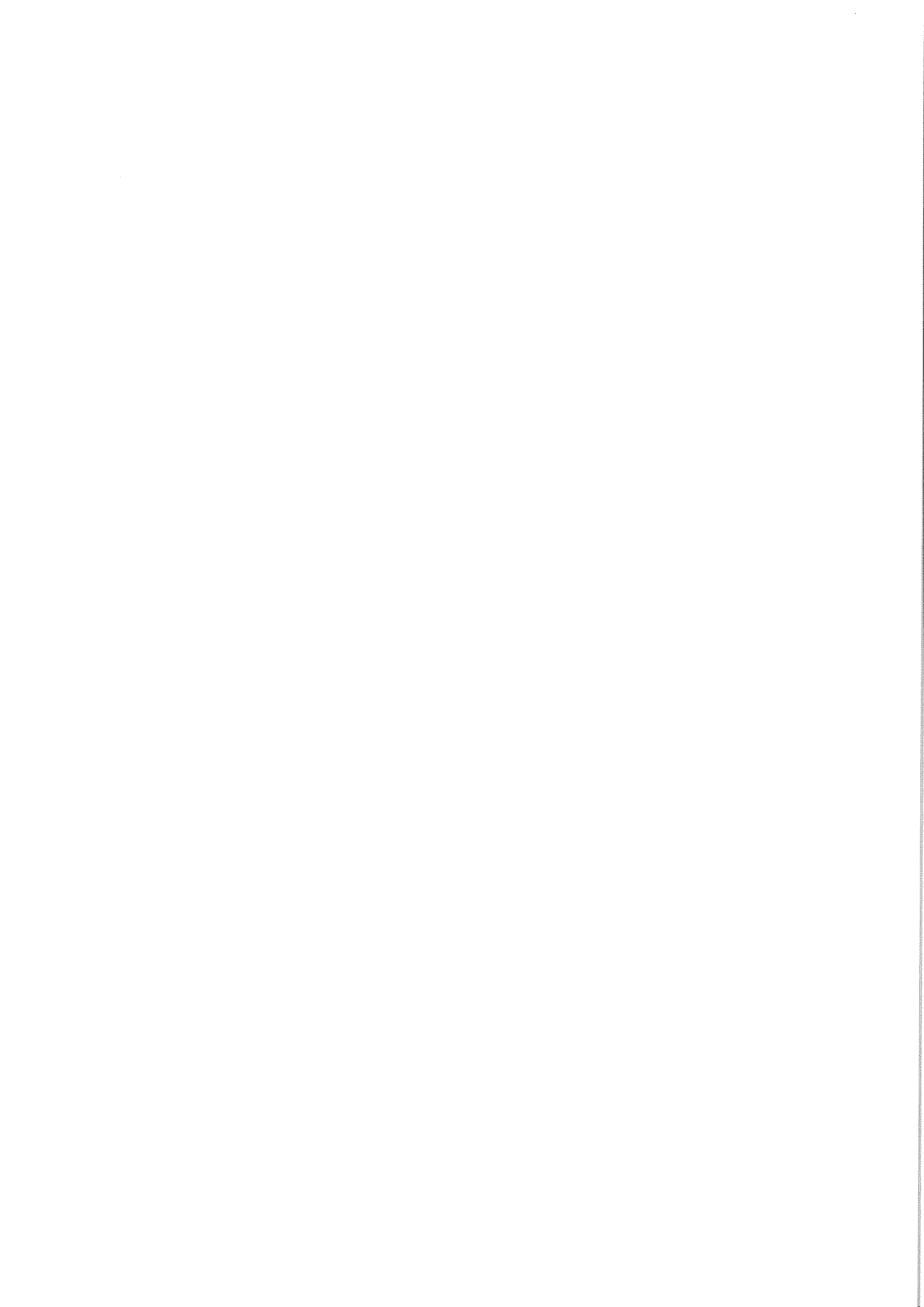

- Telefon: (06 1) 433-0391
Fax: (06 1) 433-0457
- Szabályozási és Nyilvántartási Főosztály
E-mail: MMI_szabalyozas@lab.hu
Telefon: (06 1) 433-0405
 - Munkavédelmi Főosztály
1086 Budapest, Szeszgyár u. 4.
E-mail: munkavedelmi-foo@lab.hu
Telefon: (06 1) 299-9090
Fax: (06 1) 299-9093
 - Munkahigiénés és Foglalkozás- egészségügyi Főosztály
1096 Budapest, Nagyvárad tér 2.
E-mail: titkarsag@omfi.hu
Telefon: (06 1) 459-3050
Fax: (06 1) 459-3059
 - Munkavédelmi Tanácsadó Szolgálat
Ingyenes (zöld) telefonszám: 06-80-204-292
Hatósági nyilvántartás:
Ingyenes (zöld) telefonszám 06-80-204-667

Magyar Bányászati és Földtani Szolgálat

Székhely: 1145 Budapest, Columbus u. 17-23.

Levelezési cím: 1590 Budapest, Pf. 95.

Tel.: +36-1-301-2900

Fax: +36-1-301-2903

E-mail: hivatal@mbfh.hu

Honlap: www.mbfh.hu

Nemzeti Foglalkoztatási Szolgálat

Székhely: 1089 Budapest, Kálvária tér 7.

Levelezési cím: 1476 Budapest, Pf. 75.

Tel.: +36-1-303-9300

Fax: +36-1-210-4255

Honlap: www.afsz.hu

Pénzügyminisztérium

Székhely: 1051 Budapest, József nádor tér 2-4.

Postai cím: 1051 Budapest, József nádor tér 2-4.

Postafiók címe: 1369 Budapest Pf.: 481.

Telefonszám: 06-1-795-1400

Telefax: 06-1-795-0716

Ügyfélszolgálat telefonszám: 06-1-795-5010; 06-1-795-5011

Ügyfélszolgálat e-mail: ugyfelszolgalat@ngm.gov.hu

1.14. A kizáró okok:



Az eljárásban nem lehet ajánlattevő, alvállalkozó, és nem vehet részt alkalmasság igazolásában olyan gazdasági szereplő, aki a Kbt. 62. § (1) bekezdés h)-k) és m) pontjai szerinti kizáró ok hatálya alá tartozik. A Kbt. 64. § alkalmazásra kerül. A Kbt. 74.§ (1) bekezdésében foglalt szerint ajánlatkérőnek ki kell zárnia az eljárásból azt az ajánlattevőt, alvállalkozót vagy az alkalmasság igazolásában részt vevő szervezetet, aki az előírt kizáró okok hatálya alá tartozik, vagy részéről a kizáró ok az eljárás során következett be.

1.15. Képviselő az EKR-ben benyújtandó dokumentumok vonatkozásában

1.15.1. Az e-Kr. 13. § (1) bekezdése alapján az EKR-ben elektronikus úton tett nyilatkozat tekintetében az ajánlatot a rendszerben benyújtó gazdasági szereplő esetében a gazdasági szereplő képviselőjének kell tekinteni azt a személyt, aki az EKR-ben a gazdasági szereplő részéről a nyilatkozattételhez szükséges hozzáféréssel és jogosultsággal rendelkezik. Az EKR-ben kitöltött elektronikus űrlapot e vélelem alapján a gazdasági szereplő eredeti nyilatkozatának kell tekinteni.

1.15.2. Az EKR-ben elektronikus űrlap benyújtásával teendő nyilatkozatokat a közös ajánlattevők képviseletében az ajánlatot benyújtó gazdasági szereplő teszi meg. A más nevében tett nyilatkozatok megtételére meghatalmazott gazdasági szereplő kizárólag azért felel, hogy a meghatalmazásnak és a számára rendelkezésre bocsátott nyilatkozatoknak, adatoknak az általa elektronikusan megtett nyilatkozatok megfelelnek, ez a szabály azonban nem érinti a közös ajánlattevők Kbt. 35. § (6) bekezdése szerinti egyetemleges felelősségét.

1. Ajánlatkérő előírja, hogy folyamatban lévő változásbejegyzési eljárás esetén ajánlattevő csatolja az ajánlathoz a cégbírósághoz benyújtott változásbejegyzési kérelmet (mellékletek nélkül) és a kérelem beérkezéséről szóló cégbírósági igazolást. Amennyiben nincs folyamatban változásbejegyzési eljárás, úgy kérjük az erre vonatkozó nemleges nyilatkozat csatolását.

2. Az ajánlati kötöttség időtartama: 60 nap az ajánlattételi határidő lejárától számítva.

Ajánlatkérő felhívja ajánlattevők figyelmét, hogy a 424/2017. (XII. 19.) Korm. rendelet, a 2015. évi CXLIII tv. (Kbt.), a 321/2015 (X.30.) Korm. rendelet és a 322/2015 (X.30.) Korm. rendelet releváns rendelkezéseit akkor is alkalmaznia kell ajánlattevőknek és ajánlatkérőnek a tárgyi eljárásban, ha az külön kifejezetten nem kerül terjedelmi okokból ismertetésre a felhívásban vagy a közbeszerzési dokumentumokban.

Ajánlatkérő felhívja ajánlattevők figyelmét, hogy a jelen közbeszerzési dokumentum fő szabály szerint az eljárás mindkét részére vonatkozik, ha bármely tekintetben a két részre eltérő szabályok vonatkoznak azon esetekre ajánlatkérő külön rögzítette az 1. és a 2. részre vonatkozó előírásokat a jelen dokumentációban.

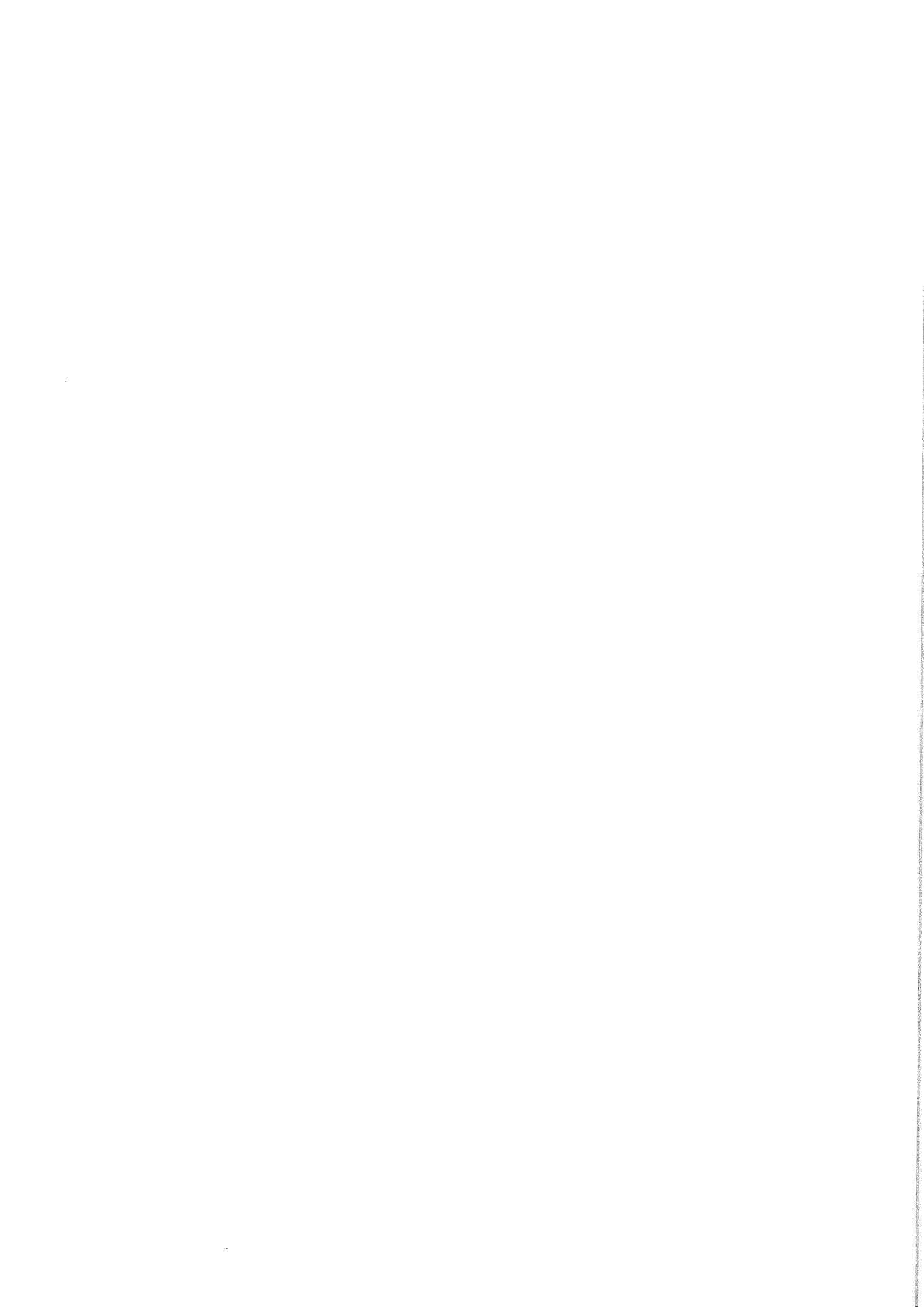

II. Műszaki, minőségi előírások

1.Közbeszerzés tárgya:

Kisláng Község Önkormányzata

2.Közbeszerzés mennyisége:

Az ajánlati felhívásban és a műszaki közbeszerzési dokumentumokban foglaltak szerint

3. A teljesítés helye:

Az ajánlati felhívásban és szerződéstervezetekben foglaltak szerint

III. Vállalkozási szerződés-tervezet

Külön fájlok tartalmazzák.



IV. MELLÉKLETEK AZ AJÁNLATHOZ

Felhívjuk Ajánlattevők figyelmét, hogy Ajánlatkérő a megfelelő ajánlattétel elősegítése érdekében nyilatkozatmintákat bocsát az Ajánlattevők rendelkezésére, mely formanyomtatványok ajánlatkérő tartalmi elvárásait rögzítik, azok formájának alkalmazása nem kötelező, de a tartalmi elvárásoknak megfelelő tartalommal kell Ajánlattevőnek összeállítani nyilatkozatait.

Felhívjuk továbbá a figyelmet arra, hogy a formanyomtatványok helytelen használataért az Ajánlatkérő felelősséget nem vállal, azaz Ajánlattevők a formanyomtatványokat saját felelősségükre alkalmazhatják.

Ajánlattevőknek a formanyomtatványokat értelemszerűen kell kitölteniük.

Amennyiben a formanyomtatvány nem tartalmaz elegendő helyet az Ajánlattevő nyilatkozatához, úgy a formanyomtatvány bővíthető.

A formanyomtatványokat a jelen közbeszerzési dokumentumban foglalt, formátumra vonatkozó előírások szerint kérjük az ajánlathoz csatolni.

Nyilatkozat közös ajánlattételről¹
....rész

Alulírottak[név] mint a (z)..... [cégnév, székhely] Ajánlattevő és [név] mint a (z) [cégnév, székhely] Ajánlattevő képviselői nyilatkozunk, hogy a „Energetikai korszerűsítés Kislángon” tárgyú közbeszerzési eljárás vonatkozásában a..... a (z) [cégnév, székhely], valamint a (z)..... [cégnév, székhely] közös ajánlatot nyújt be.

A közös Ajánlattevők egymás közötti és külső jogviszonyára a Polgári Törvénykönyvről szóló 2013. évi V. törvény (Ptk.) 6:30 §-ában foglaltak irányadóak.

Közös akarattal ezennel úgy nyilatkozunk, hogy a közös Ajánlattevők képviseletére, a nevükben történő eljárásra és az EKR-ben elektronikus úton teendő nyilatkozatok megtételekor valamennyi közös ajánlattevő képviseletére a (z) [cégnév, székhely] ajánlattevő teljes joggal jogosult.

Kijelentjük továbbá, hogy az ajánlatunkhoz csatoljuk az általunk, mint közös Ajánlattevők által kötött együttműködési megállapodást, amely részletesen rendelkezik a felelősség (kötelező egyetemleges felelősség), a képviselet és a feladatmegosztás kérdéseiről.

Tudatában vagyunk annak, hogy közös ajánlattétel esetén a közös ajánlatot benyújtó gazdasági szereplők személyében az ajánlattételi határidő lejárta után változás nem következhet be sem a közbeszerzési eljárás, sem az annak alapján megkötött szerződés teljesítése során.

Kelt:.....,2023.....

.....
kötelezettség vállalásra jogosult
(cégszerű)aláírása

.....
kötelezettség vállalásra jogosult
(cégszerű)aláírása

¹ Közös ajánlattétel esetén kérjük kitölteni.



„Energetikai korszerűsítés Kislángon ”

SZAKMAI ÖNÉLETRAJZ MINTA

.....rész

SZEMÉLYES ADATOK	
Név:	
Születési hely, idő:	
Kamarai tagi azonosító száma:	
Szakember kamarai nyilvántartásának elektronikus elérési útvonala:	
Kamarai jogosultság kódja, továbbá az első megszerzés dátuma: <i>(Amennyiben rendelkezik már az ajánlattételkor ez elvárt jogosultsággal a szakember)</i>	

ISKOLAI VÉGZETTSÉG, KÉPZETTSÉG, KÉPESÍTÉSEK, EGYÉB TANULMÁNYOK	
Mettől -meddig (év)	intézmények és képzések, jogosultságok megnevezése

A JELENLEGI MUNKÁLTATÓ NEVE ÉS CÍME	
A jelenlegi munkáltató neve :	
A jelenlegi munkáltató címe :	

SZAKMAI TAPASZTALAT a felhívás III.1.3) M.2. pontja szerinti alkalmassági követelmény igazolására	
Korábbi projektek / munkakörök megnevezése és a szakember feladatellátásának időtartama (kezdő és befejező időpont év / hónap pontossággal megadva)	A szakember által ellátott feladat leírása
1.	

2.		
3.		
Szakmai tapasztalat összesen: hónap		

SZAKMAI TAPASZTALAT		
a felhívás II.2.5) pontja szerinti szakmai tapasztalat ismertetése – III.1.3) M.2. pontja szerinti alkalmassági követelmény igazolására bemutatott szakember 2.értékelési részzempontra megajánlott <u>többlet szakmai</u> <u>tapasztalata</u>		
	Korábbi projektek / munkakörök megnevezése és a szakember feladatellátásának időtartama (kezdő és befejező időpont év / hónap pontossággal megadva)	A szakember által ellátott feladat leírása (oly módon, hogy abból az értékelés tárgyát képező szakmai többlettapasztalat egyértelműen megállapítható legyen)
1.		
2.		
3.		
Szakmai többlettapasztalat összesen: hónap		

SZAKMAI TAPASZTALAT		
a felhívás II.2.5) pontja szerinti szakmai tapasztalat ismertetése , a 3. és 4. értékelési részzempontra bemutatott szakemberek <u>szakmai tapasztalata</u>		
	Korábbi projektek / munkakörök megnevezése és a szakember feladatellátásának időtartama (kezdő és befejező időpont év / hónap pontossággal megadva)	A szakember által ellátott feladat leírása (oly módon, hogy abból az értékelés tárgyát képező szakmai tapasztalat egyértelműen megállapítható legyen)
1.		
2.		
3.		
Szakmai tapasztalat összesen: hónap		

Rendelkezésre állási nyilatkozat

Alulírott (szakember neve) ezúton kijelentem, hogy mint a(z) (ajánlattevő neve) ajánlattevő által ajánlott szakember – az ajánlat nyertessége esetén – személyesen részt veszek az „**Energetikai korszerűsítés Kislángon**” tárgyú közbeszerzési eljárás eredményeként megkötött szerződés teljesítésében. Az ajánlat keretében való bemutatásomról tudomással bírok, ahhoz kifejezetten hozzájárulok, és kész

vagyok a teljesítés során történő személyes közreműködésre.
Kijelentem továbbá, hogy az ajánlat sikeressége esetén képes vagyok dolgozni, és dolgozni kívánok a szerződés teljesítésének időtartama alatt, és ezen időszakra vonatkozóan nincs más olyan kötelezettségem, amelyek az e szerződésben való munkavégzésemet bármilyen szempontból akadályoznák.

Kelt:, 2023. hó ... nap

.....
szakember saját kezű aláírása

**A MINŐSÉGI KRITÉRIUM RÉSZSZEMPONTJAI VONATKOZÁSÁBAN
MEGAJÁNLOTT SZAKEMBER BEMUTATÁSA
(ÖSSZEFOGLALÓ TÁBLÁZAT)**

1. RÉSZ

Alulírott, mint a(Ajánlattevő, név, székhely) (képviseleti jogkör/titulus megnevezése) nyilatkozom, hogy az „Energetikai korszerűsítés Kislángon” tárgyú közbeszerzési eljárásban a felolvasólapon tett vállalás alátámasztásaként az alábbi szakembereket mutatjuk be:

2. értékelési részszerpont

Értékelési részszerpont eljárást megindító ajánlati felhívás szerinti megnevezése	Szakember <u>neve</u> , <u>születési</u> <u>helye</u> és <u>ideje</u>	Alkalmassági feltétel bekövetkezésének időpontja (év/hónap/nap szerint) ²
Az ajánlati felhívás III.1.3) pontjában M.2.) alkalmassági követelmény tekintetében megajánlott 1 fő szakember szakmai többlettapasztalata (hónap , minimum 0 hónap, legkedvezőbb szint 36 hónap)		

3. és 4. értékelési részszerpont vonatkozásában megjelölt szakemberek szakmai gyakorlata

Értékelési részszerpont megnevezése	Szakember <u>neve</u> , <u>születési helye</u> és <u>ideje</u>	Szakmai végzettsége illetve képzettsége , a megszerzés időpontja év/ hónap /nap pontosággal (ha szakképzettséghez kötött a szakember bemutatott szakmai gyakorlata, tevékenysége)	Szakmai gyakorlat időtartama hónapban megadva (Szakképzettséghez kötött munkakör esetén a képzetés megszerzését követő gyakorlati időtartam vehető figyelembe)

² A kapcsolódó alkalmassági feltétel bekövetkezése alatt az eljárást megindító felhívás III.1.3) pont M.2. alpontja szerinti jogosultság vagy az alkalmassá minősítéshez elvárt jogosultság megszerzéséhez szükséges végzettség illetve képzettség és szakmai gyakorlat megszerzésének időpontja értendő.



<p>Az épülethőszigetelési kivitelezési munkákat végző 1 fő vezető szakember épület hőszigetelési kivitelezési munkák területén szerzett szakmai tapasztalata (hónap, min 0 hónap, legkedvezőbb szint 36 hó)</p>			
<p>A nyílászárók cseréjének kivitelezési munkáit végző 1 fő vezető szakember nyílászáró cserék kivitelezési munkáinak területén szerzett szakmai tapasztalata (hónap, min 0 hónap, legkedvezőbb szint 36 hó)</p>			

Kelt:, 2023 hó ... nap

.....
kötelezettségvállalásra jogosult (cégszerű) aláírás

**A MINŐSÉGI KRITÉRIUM RÉSZSZEMPONTJAI VONATKOZÁSÁBAN
MEGAJÁNLOTT SZAKEMBER BEMUTATÁSA
(ÖSSZEFOGLALÓ TÁBLÁZAT)**

2.RÉSZ

Alulírott, mint a(Ajánlattevő, név, székhely) (képviseleti jogkör/titulus megnevezése) nyilatkozom, hogy az „Energetikai korszerűsítés Kislángon” tárgyú közbeszerzési eljárásban a felolvasólapon tett vállalás alátámasztásaként az alábbi szakembereket mutatjuk be:

2. értékelési részszerpont

Értékelési részszerpont eljárást megindító ajánlati felhívás szerinti megnevezése	Szakember <u>neve, születési helye és ideje</u>	Alkalmassági feltétel bekövetkezésének időpontja (év/hónap/nap szerint) ³
Az ajánlati felhívás III.1.3) pontjában M.2.) alk. követelmény tekintetében megajánlott 1 fő szakember szakmai többlettapasztalata (hónap , min 0 hónap, legkedvezőbb szint 36 hónap)		

3. és 4. értékelési részszerpont vonatkozásában megjelölt szakemberek szakmai gyakorlata

Értékelési részszerpont megnevezése	Szakember <u>neve, születési helye és ideje</u>	Szakmai végzettsége illetve képzettsége és a megszerzés időpontja év hónap nap pontosággal (ha szakképzettséghez kötött a szakember bemutatott szakmai gyakorlata, tevékenysége)	Szakmai gyakorlat időtartama hónapban megadva (Szakképzettséghez kötött munkakör esetén a képesítés megszerzését követő gyakorlati időtartam vehető figyelembe)
A fűtészerezési kivitelezési munkákat végző 1 fő vezető szakember fűtészerezési			

³ A kapcsolódó alkalmassági feltétel bekövetkezése alatt az eljárást megindító felhívás III.1.3) pont M.2. alpontja szerinti jogosultságok vagy az alkalmassá minősítéshez elvárt jogosultságok megszerzéséhez szükséges végzettség és szakmai gyakorlat megszerzésének időpontja értendő.

munkák kivitelezése területén szerzett szakmai tapasztalata (hónap, min 0 hónap, legkedvezőbb szint 36 hónap)			
A villamossági kivitelezést végző 1 fő szakember fűtési rendszerek villamossági kivitelezési munkáinak területén szerzett szakmai tapasztalata (hónap, min 0 hónap, legkedvezőbb szint 36 hónap)			

Kelt:, 2023 hó ... nap

.....
kötelezettségvállalásra jogosult (cégszerű) aláírása

NYILATKOZAT FORDÍTÁSRÓL
...RÉSZ

Alulírott, mint a(z)

.....
ajánlattevő kötelezettségvállalásra jogosult képviselője az „Energetikai korszerűsítés Kislángon” tárgyban indított közbeszerzési eljárásban ezúton nyilatkozom, hogy az ajánlatba becsatolt idegen nyelvű iratok fordításának tartalma a fordítás alapjául szolgáló dokumentum tartalmával teljes mértékben megegyezik.

....., (helység) (év) (hónap) (nap)

kötelezettség vállalásra jogosult
(cégszerű)aláírása

Nyilatkozat szerződéskötési feltétel elfogadásáról

...rész

Alulírott[név] mint a (z)..... [cégnév] Ajánlattevő képviselője nyilatkozom, a **Energetikai korszerűsítés Kislángon** tárgyú közbeszerzési eljárás vonatkozásában ,hogy nyertességünk esetén gondoskodom az ajánlattétel időpontjában építész/mérnök kamarai nyilvántartásban nem szereplő M.2. alkalmassági követelményre megjelölt szakember építész/mérnök kamarai nyilvántartásba vételéről és tudomásul veszem , hogy ez szerződéskötési feltétel, a nyilvántartásba vétel elmaradása a szerződéskötéstől való visszalépést jelenti a Kbt. 131. § (4) bekezdés alapján.

Kelt:.....,2023.....

.....

kötelezettség vállalásra jogosult

(cégszerű)alíírása



**VÁLLALKOZÁSI SZERZŐDÉS
(TERVEZET)**

amely létrejött egyrészről

Név: Kisláng Község Önkormányzata

Székhely: 8156 Kisláng, Fő u. 63

Képviselője: Rumpler Tibor polgármester

Adószáma: 15727402-2-07

ÁHTI: 737005

Naplóügyfél-jel (NÜJ): 710956824

A projekt számlaszáma és számlavezető neve : 10029008-00341888-02020028 Magyar

Államkincstár

Telefon: +36 22 435-502

Telefax: +36 22435502

E-mail cím: hivatal@kislang.hu

Támogatói okirat száma: TOP_PLUSZ-2.1.1-21-FE1-2022-00024

mint **megrendelő** (a továbbiakban: **Megrendelő**),

másrészről

Név :

Székhely:

Levelezési cím:

Képviseli:

Számlavezető pénzügyintézet:

Számlaszám:

Adószám:

Céggjegyzék szám:

MKIK nyilvántartási szám:

Telefonszám:

Telefax szám:

Email cím:

mint **vállalkozó** (továbbiakban: **Vállalkozó**), együttes említésük esetén Felek között az alábbi helyen és napon, az alábbi feltételek szerint:

Előzmények:

Megrendelő **Energetikai korszerűsítés Kislánagon** címmel a közbeszerzésekről szóló 2015. évi CXLI. tv. (a továbbiakban: Kbt.) **Harmadik rész 112. § (1) bekezdés b) pontja szerinti** közbeszerzési eljárást folytatott le építési beruházás tárgyban **EKR001047022023** szám alatt a Kislángi Vadócz Pál Művelődési Ház, Könyvtár és Faluház komplex energetikai korszerűsítése céljából, az ajánlati felhívásban és a további közbeszerzési dokumentumokban foglaltak szerint, melynek során a **2. rész Gépészeti kivitelezési munkák** tekintetében(cég neve) mint a legjobb ár-érték arányt tartalmazó ajánlatot benyújtó ajánlattevő került kihirdetésre nyertes ajánlattevőként, és ennek eredményeképpen létrejött az alábbi vállalkozási szerződés.

A hivatkozott közbeszerzési eljárás megindításának időpontja: 2023.....hó.....nap.

1) A szerződés tárgya:

Megrendelő megrendeli, Vállalkozó elvállalja a **Energetikai korszerűsítés Kislángon - 2. rész Gépészeti kivitelezési munkák** tárgyú építési feladat elvégzését, az Ajánlati felhívás (továbbiakban Felhívás), valamint a további közbeszerzési dokumentumokban (a továbbiakban: Dokumentáció vagy KD), illetve a Vállalkozó ajánlata (továbbiakban: Ajánlat) szerint. A Felek rögzítik, hogy az említett dokumentumok a jelen szerződés elválaszthatatlan, szerves részét képezik és a Felekre nézve kötelező érvényűek (azok fizikai értelemben jelen szerződéshez nem kerülnek csatolásra).

A jelen szerződésben nem érintett kérdésekben – amennyiben azokra vonatkozóan a felsorolt dokumentumok tartalmazznak rendelkezéseket – a felsorolt dokumentumokban foglaltak érvényesülnek.

2) A vállalkozási díj összege:

Vállalkozó a jelen szerződés szerinti feladatai ellenértékéért az alábbi vállalkozási díjra jogosult:

A vállalkozási egyösszegű átalánydíj összege:

Nettó összesen:Ft

Felek kijelentik, hogy a jelen szerződés szerinti kivitelezési tevékenység a fordított Áfa adózás hatálya alá nem tartozik.

A vállalkozási díj tartalmazza a jelen szerződés és mellékleteiben szereplő műszaki dokumentumok figyelembevételével kitöltött árazott költségvetésben szereplő beárazott munka közbeszerzési dokumentumok szerinti megvalósításának ellenértékét, egyösszegű átalányáron elszámolva, figyelembe véve a vonatkozó jogszabályi és általános szakmai előírásokat is. A díjat a Vállalkozó a feladat és a műszaki tartalom , valamint a helyszín ismeretében határozta meg és fogadta el a megrendelést. Vállalkozó kijelenti, hogy a vállalása a tárgyban meghatározott feladatokra teljes körű, és tartalmaz minden olyan munkát, közvetett és közvetlen költséget, amely a tárgyban szereplő feladatok komplett megvalósításához szükséges (függetlenül attól, hogy a jelen szerződésben, illetve mellékleteiben esetleg nem, vagy rövidítetten szerepel, illetve nincs részletezve). Vállalkozó tudomásul veszi, hogy ha ajánlattétel során elmulasztotta az építési terület megismerését, arra utólag nem hivatkozhat, hogy az építési terület valamely körülményével nem volt tisztában az ajánlata benyújtásakor.

A Vállalkozó a vállalkozási díjon kívül a szerződés teljesítése során a szerződés szerinti műszaki tartalom megvalósításáért Megrendelő felé semmilyen más jogcímen nem jogosult költséget elszámolni.

A szerződésben meghatározott munkának a műszaki dokumentumoktól részben eltérő tartalommal való elvégzése esetén sem térhetnek át a Felek a tételes elszámolásra. A költségvetésből hiányzó, de a műszaki leírásokban , felhívásban , tervekben, engedélyben

vagy ezek valamelyikében szereplő többletmunka elszámolására a Vállalkozó nem jogosult. Az esetleges tervmódosításból adódó, vagy műszaki szükségességből felmerülő pótmunkákat és előre nem látott többletmunkákat (a továbbiakban együttesen: pótlólagos munkák) a Vállalkozó kizárólag abban az esetben végezheti el, ha azt a Megrendelő írásban megrendeli, és ha fennállnak a Kbt. és Ptk. vonatkozó feltételei. A Vállalkozó viseli az anyagárak, munkadíjak, óradíjak, gépbérleti díjak stb. emelkedéséből eredő üzleti kockázatot, az abból eredő díjemelkedést nem háríthatja a Megrendelőre.

3) Fizetési feltételek:

A tárgyi kivitelezés a TOP_PLUSZ-2.1.1-21-FE1-2022-00024 számú projekt keretében biztosított pénzügyi forrásából valósul meg. A pályázat keretében elszámolható költségek tekintetében a támogatás intenzitása 100%. Finanszírozás formája: utófinanszírozás.

Vállalkozó kérheti a Kbt. 135. § (7)-(8) bekezdés alapján a szerződésben foglalt – tartalékkeret és Áfa nélkül számított – teljes ellenszolgáltatás **legfeljebb 45%-ának** megfelelő összeg előlegként történő kifizetését. Előleg igénylése esetén az előleget a Vállalkozó **a végszámlában** köteles elszámolni úgy, hogy a folyósított előleg összege a végszámla ellenértékébe beszámításra (levonásra) kerül. **A nettó mértékben meghatározott előlegre az Áfa felszámítása és számlázása az Áfa törvény rendelkezési szerint történik.** A Vállalkozó köteles a folyósított előlegről előlegszámlát kiállítani, és azt a Megrendelő részére megküldeni az ÁFA törvény szerinti határidő betartásával. Az előleg fizetési határideje: az építési munkaterület átadását követő 15 napon belül. A vállalkozói előlegigénylést a teljes igényelt előleg összegére (*teljes ellenszolgáltatás legfeljebb 45 %-ának megfelelő*) a szerződés hatálybalépését követően de legkésőbb az építési munkaterület átadása napján kéri Megrendelő benyújtani annak érdekében, hogy a fentebb rögzített 15 napos fizetési határidőt be tudja tartani. Az előleg igénybevétele lehetséges de nem kötelező. Az előleg összegére részben kér előlegvisszafizetési biztosítékot Megrendelő, a 45%-os előlegből 25 %-os részre nem kér biztosítékot Megrendelő az e feletti 20 %-os része igen. Az előleg-visszafizetési biztosíték szolgáltatásának határideje az előleg igénylő dokumentum benyújtásának időpontja. Az előleg-visszafizetési biztosíték szolgáltatásának kötelezettségét a Kbt. 134.§(6)bek. a) pontja szerinti biztosítéki formák valamelyikén kell teljesíteni. Az előleg igényelhető, de igénybevétele nem kötelező és az előírt maximum mértékű előlegtől kisebb mértékben is igényelhető. Az előleg összegéről előlegszámlát köteles kiállítani Vállalkozó az Áfa törvény és a NAV útmutatása szerint.

Amennyiben az előleg nem kerül visszafizetésre felmondás esetén a felmondást vagy a szerződés egyéb okból történő megszűnésének időpontját megelőzően, vagy a szerződés lehetetlenülését okozó vis maior esetén az esemény bekövetkezését megelőzően, akkor az előleg teljes hátralevő részének visszafizetése azonnal esedékessé válik, és az aktuális számlából kell levonni, illetve ha az nem lehetséges, azzal el kell számolni, beleértve a beszámítás lehetőségét is, és indokolt esetben Megrendelő részére haladéktalanul, de maximum 3 banki napon belül vissza kell téríteni.

Vállalkozó a teljesítés során teljesítési igazolás alapján 1 db végszámla benyújtására jogosult az alábbiak szerint:

Végszámla 100 %-os készültségnél, mértéke a nettó vállalkozási díj 100 %-a.

A vég számla a műszaki átadás-átvételi eljárás jegyzőkönyvben igazolt sikeres lezárását követően, a Megrendelő és műszaki ellenőre által közösen kiadott, a hiba és hiánymentes teljesítést igazoló teljesítésigazolás kiállítását követően állítható ki, ami magában foglalja azt, hogy a műszaki átadás-átvétel során feltárt hibák és hiányosságok kijavítása/pótlása előtt vég számla nem állítható ki.

A teljesítési igazolás kiállítása a teljesítés időpontjától számítva olyan határidővel történik (maximum 6 nap), hogy a számla kiállítására irányadó határidőben a számlát a Vállalkozó ki tudja állítani az Áfa törvény rendelkezései szerint.

Vállalkozó köteles a vég számla mellett a tételes költségvetés szerinti számlarészletezőn bemutatni a teljesítést az ajánlata részeként benyújtott árazott költségvetés figyelembevételével. Amennyiben közös ajánlattevőként kerül teljesítésre a vállalkozási szerződés, akkor minden ajánlattevő (Vállalkozó) a saját maga által teljesített munkák tekintetében nyújtja be a számláját Megrendelőnek a felek együttműködési megállapodásában (konzorciumi szerződés) foglaltak betartásával. A vég számla fogalma alatt nem egyetlen darab számvetési bizonylat értendő hanem számlabenyújtási alkalom, mert ha közös ajánlattevői teljesítés van előfordulhat, hogy több vállalkozó együttesen teljesítette az adott műszaki készültségi fokot, és mindenki a maga részesedését számlázza le Megrendelő részére, mely szabály az előleg igénylésére is alkalmazandó, közös ajánlattevői teljesítés esetén minden Vállalkozó a rá jutó vállalkozási díjhoz arányosan igényelheti az előleget.

Vállalkozó jelen szerződésbe foglaltan nyilatkozik arról, hogy az alvállalkozói teljesítések elmaradásával vagy hibás teljesítésével kapcsolatos igényeinek biztosítékként legfeljebb a szerződés szerinti, áfa nélkül számított ellenszolgáltatás 10-10%-át elérő biztosítéket kötött ki az alvállalkozóival kötött szerződésben a 322/2015. (X. 30.) Korm. rendelet 27.§(2) bekezdésével összhangban.

Megrendelő alkalmazza a Kbt. 135. § (1) bekezdését a teljesítési igazolások kiállítására. Az igazolt teljesítés ellenszolgáltatásának kifizetése a Ptk. 6:130. § (1)-(2) bekezdése szerinti 30 napos fizetési határidővel történik, banki átutalással Amennyiben Vállalkozó a teljesítéshez alvállalkozót vesz igénybe, a Ptk. 6:130. § (1)-(2) bekezdésétől eltérően a 322/2015. (X.30.) Korm. rendelet 32/A. § alkalmazandó a kifizetés során. A szerződésben meghatározott fizetési határidő kezdő napja az a nap, amelyen a számla valamennyi melléklete a Megrendelő részére átadásra került. A szerződés, elszámolás, számlázás és a kifizetés pénzneme a forint (HUF).

A fizetési feltételek kapcsán irányadó további jogszabályok:

- 2007. évi CXXVII. törvény az általános forgalmi adóról,
- 2000. évi C. törvény a számvitelről,
- 256/2021. (V. 18.) Korm. rendelet a 2021–2027 programozási időszakban az egyes európai uniós alapokból származó támogatások felhasználásának rendjéről

A Vállalkozó az általa kiállított számlát három példányban a Megrendelő képviselőjének küldi meg (adja át), vagy a papír alapú számla helyett Megrendelő köteles fogadni és

feldolgozni az olyan elektronikus számlákat, amelyek megfelelnek a vonatkozó európai szabványnak (EN 16931-1:2017), valamint az e szabványhoz az Európai Unió Hivatalos Lapjában közzétett szintaxislistának, ekörben Megrendelő hivatkozik a Kbt. 27/A §-ra valamint fizetési feltételek tekintetében hivatkozik a 135. §(1),(3) , (5), (6),(7),(8), (10)-(11) bekezdéseire . A Vállalkozó által kiállított számlát a Megrendelő ezzel felhatalmazott képviselője – a Vállalkozó teljesítésének jelen szerződésnek megfelelő műszaki tartalom és a vonatkozó jogszabályi-hatósági előírásoknak való megfelelése esetén – leigazolja.

Megrendelő a Kbt. 43.§ (2) bek. e) pontja alapján köteles az EKR-ben közzétenni szerződés teljesítésébe bevont alvállalkozóval összefüggő következő adatokat, melyhez Vállalkozó mint nyertes ajánlattevő köteles adatot szolgáltatni olyan határidővel, hogy Megrendelő a rá vonatkozó közzétételi kötelezettségnek a vonatkozó határidő lejárta előtt eleget tudjon tenni:

ea) az alvállalkozó megnevezését, adószámát, a közbeszerzésnek azt a részét, amelynek teljesítéséhez az alvállalkozót a Vállalkozó igénybe kívánja venni, az alvállalkozói teljesítés várható százalékos arányát a vállalkozói teljesítésen belül, valamint az ellenszolgáltatás alvállalkozói szerződésben meghatározott értékét az alvállalkozó Vállalkozó általi bejelentését követő harminc napon belül, továbbá

eb) az alvállalkozói teljesítés tényleges százalékos arányát a vállalkozói teljesítésen belül, az ellenszolgáltatás teljesítésének időpontját és a kifizetett ellenszolgáltatás értékét a Kbt. 43.§ (1) bekezdés c) pontja szerinti adatok rögzítésével egy időben.

Felek rögzítik, hogy a Kbt. 43.§ (1)-(2) bekezdés szerinti adatok közérdekből nyilvános adatok, azok nyilvánosságra hozatala üzleti titokra hivatkozással nem tagadható meg. Ettől eltérően amennyiben a felek az ajánlatot a szerződés mellékletévé teszik, az ajánlat nyilvánosságára a Kbt.44. § alkalmazandó.

4.) Vállalt teljesítési határidők és munkavégzés időbeli szervezésére vonatkozó kikötések:

Az Építési munkaterülettel érintett ingatlan helyrajzi száma és címe: Magyarország 8156 Kisláng Fő utca 77 . HRSZ.: 342

- a) Az Építési munkaterület átadásának időpontja: a szerződés hatályba lépését követően és attól számított maximum **10** napon belül. Munkaterület átadására csak hatályos vállalkozási szerződés alapján kerülhet sor. Építési terület csak egyben vehető át a munkavégzéssel érintett területre vonatkozóan. Az Építési napló megnyitása a munkaterület átadásakor történik.
- b) A munkaterület szerződés szerinti átadása esetén a szerződés tárgyát képező munka teljesítési határideje: a munkaterület átadásától számított **25 naptári nap de azzal a megkötéssel, hogy ha a jelen** vállalkozási szerződés hatályba lép és a **munkaterület átadásra kerül 2023.10.27. napját megelőzően , akkor a kivitelezés munkálatokat 2023.10.27. –2023.11.20. között kell teljesíteni mely 25 nap** , munka végezhető hétköznap: órától 07.00-17.00 óráig, hétvégén: 07.00-17.00 óráig mivel az épületben iskola üzemel és az őszi szünet idején a tanulók nem tartózkodnak az épületben .

Amennyiben a jelen vállalkozási szerződés nem lép hatályba és /vagy a munkaterület átadásra nem kerül sor 2023.10.27. napját megelőzően, akkor a kivitelezési munkákat a munkaterület átadásától számított 25 napon belül kell teljesíteni, de azzal a kikötéssel, hogy nem iskolaszüneti napokon, azaz tanítási napokon a radiátor csere esetében a belső munkavégzés szakaszosan a Megrendelővel előre egyeztetetten lehetséges nem pedig egyszerre a teljes épületben, tekintettel arra, hogy az épületben lévő általános iskola üzemszerű működése a beruházás teljes időtartama alatt biztosított kell legyen.

Ha a teljesítési határidő nem munkanapon jár le akkor az azt követő első munkanapon kell lejártnak tekinteni. Megrendelő előteljesítést elfogad . A határidőt csak megalapozott és Megrendelő által elismert akadályoztatás, vagy elrendelt pótmunka módosíthatja, mely esetekben a Kbt. szerződésmódosításra vonatkozó rendelkezései az irányadóak.

Az átadás-átvételi eljárás javasolt időpontjáról Vállalkozó legalább 5 munkanappal köteles Megrendelőt értesíteni készre jelentés formájában, Megrendelő köteles Vállalkozó végátadását megelőző készre jelentése alapján az átadás-átvétel időpontját kitűzni. A Vállalkozó köteles a végátadás esetén a szükséges hatóságok kiértesítését elvégezni, és ott megjelenni. Határidőben teljesít a Vállalkozó, ha az átadás-átvétel a jelen pontban előírt teljesítési határidőn belül megkezdődik. A műszaki átadás-átvételi eljárás a Ptk. szabályai szerint történik, időtartama maximum 30 nap de azzal a kikötéssel, hogy átadás – átvétel időtartama alatt a fűtési rendszernek már üzemelnie kell , átadás – átvétel időtartama alatt csak kisebb javítások végezhetőek.

5.) Szerződéses biztosítékok:

Szerződésszegési kötbérek: Késedelmi és hibás teljesítési kötbér:

A jelen szerződésben meghatározott kötbérterhes teljesítési véghatáridő késedelmes teljesítése esetén a Vállalkozót minden késedelmes nap után a teljes nettó vállalkozási díjára vetített naptári naponkénti **0,5 % kötbér** terheli. A késedelmi kötbér abban az esetben érvényesíthető, ha a Vállalkozó olyan okból esik késedelembe, amelyért felelős.

Megrendelő hibás teljesítés esetén ha a hiba javítható, korrigálható akkor a hiba bejelentésétől a hiba Megrendelő által elismert kijavításának időpontjáig késedelmi kötbér alkalmazására jogosult, és a Vállalkozót minden hibás teljesítéssel érintett nap után a teljes nettó vállalkozási díjára vetített naptári naponkénti **0,5 %** késedelmi kötbér terheli *(a hibátlan teljesítés kése delme)* . A Vállalkozó hibásan teljesít, ha a szolgáltatott dolog, illetve az általa végzett munkák minősége nem felel meg a teljesítéskor a jogszabályokban és e szerződésben meghatározott tulajdonságoknak, és rendeltetési célnak, vagy ha a szolgáltatott dologban a teljesítéskor nincsenek meg a jogszabályokban és a szerződésben meghatározott tulajdonságok, továbbá, ha a teljesítés során nem tartja be valamely, e szerződésben vállalt, vagy jogszabályban foglalt kötelezettségét.

Amennyiben a hibás teljesítés annak természete/jellege okán fogalmilag nem javítható, korrigálható , akkor a hibás teljesítéssel érintett munkarész értékének 15 %-a a hibás teljesítési kötbér mértéke/ hibás teljesítési alkalom de minimum nettó 100.000,-Ft/hibás teljesítési alkalom mértékű hibás teljesítési kötbér terheli a Vállalkozót .A minimum kötbért azaz nettó 100.000,-Ft/hibás teljesítési alkalom fizetendő abban az esetben is ha a hibás teljesítéssel érintett teljesítés értéke összességében nem megállapítható.

A fentiek szerinti szerződésszegési kötbérek maximális mértéke a nettó vállalkozási díj 20 %-a.

Amennyiben a szerződésszegési kötbérek együttes összege meghaladja a maximális 20%-os mértéket, Megrendelő jogosult a szerződést rendkívüli felmondással megszüntetni és meghiúsulási kötbért érvényesíteni anélkül, hogy érdekmúlását bizonyítania kellene. Ebben az esetben a teljesítést olyan okból kell meghiúsultnak tekinteni, amelyért a Vállalkozó felelős, és Vállalkozó meghiúsulási kötbér fizetésére köteles.

Ezen esetben a meghiúsulási kötbér mellett késedelmi vagy hibás teljesítési kötbér nem kerül érvényesítésre, a meghiúsulási kötbér alkalmazása kizárja a teljesítés követelését.

Meghiúsulási kötbér :

Ha a teljesítés olyan okból, melyért Vállalkozó felelős meghiúsul, Vállalkozó a teljes nettó vállalkozási díj 30 %-ának megfelelő meghiúsulási kötbér fizetésére köteles.

Szerződő Felek rögzítik, hogy Vállalkozó kötbérfizetési kötelezettsége nem érinti a kötbéren felüli kártérítési kötelezettségét. Megrendelő számára kár lehet kifejezetten, de nem kizárólag, ha a Vállalkozó késedelme miatt a Megrendelő a támogatás összegével határidőben nem tud elszámolni, amely pénzügyi forrásvesztést eredményezhet. A Vállalkozó kizárólagosan felelős minden olyan kárért, melyet alkalmazottai, alvállalkozói, vagy egyéb teljesítési segédei a Megrendelőnek, az építetőknek, más alvállalkozóknak, illetve harmadik személynek okoztak. Vállalkozó az általa okozott károkat köteles közvetlenül rendezni, illetve a Megrendelőt mentesíteni minden kárigény követelés alól, amelyek az általa okozott károkkal kapcsolatban merültek fel. A Vállalkozó köteles megfizetni a Megrendelő számára minden olyan bírságot, hatósági díjat, egyéb költséget, amelyet a Megrendelőre a Vállalkozónak, illetve alvállalkozójának, szubalvállalkozójának (*alvállalkozó alvállalkozója*), egyéb teljesítési segédjének magatartása, vagy mulasztása miatt szabtak ki.

Kötbérek kifizetése:

Megrendelő a Kbt. 135. § (6) bekezdés szerint jogosult bármely kötbérvisszatérítést az általa a Vállalkozónak fizetendő összegbe beszámítani, úgy hogy a kötbér összege levonásra kerül legkésőbb a végszámlából. Amennyiben Megrendelőnek Vállalkozó nem teljesítése következtében nem keletkezik ellenérték-fizetési kötelezettsége vagy a Vállalkozót megillető ellenérték nem fedezi a kötbér teljes összegét, úgy Megrendelő Kötbér Értesítőt (kötbér felszólítás) küldhet a Vállalkozónak, aki annak kézhezvételétől számított 8 napon belül köteles a kötbért Megrendelő részére banki átutalás útján kifizetni.

Jótállási biztosíték:

A Vállalkozó a Szerződés alapján a jótállás körébe tartozó kötelezettségei teljesítésének biztosítására köteles jótállási biztosítékot nyújtani. A jótállási biztosíték mértéke a tartalékkeret és Áfa nélküli nettó vállalkozási díj 3 %-a. A Vállalkozó a jótállási biztosítékot a jótállási időszak kezdetekor köteles átadni a Megrendelőnek a Kbt.-ben foglaltak szerint .

Az óvadék formájában rendelkezésre bocsátott biztosíték visszafizetésének határideje a

jótállás időtartamának lejáratát követő 30. nap. Az okirati formában rendelkezésre bocsátott jótállási biztosítéknak a jótállási időszak lejáratát követő 30 napig kell érvényesnek lennie.

A Vállalkozó a jótállási biztosítéket – választása szerint – teljesítheti a Kbt. 134. § (6) bekezdés a) pontja szerinti biztosítéki formákkal.

A Vállalkozó által biztosítékként nyújtott garancia nyilatkozatnak tartalmaznia kell az alábbiakat:

- pontos hivatkozást a közbeszerzési eljárásra, a Szerződésre, a Szerződés tárgyára és magyar jog alkalmazására;
- azt, hogy a garancia a Vállalkozó Szerződésben foglalt kötelezettségei teljesítésének biztosítékaul szolgál;
- a Megrendelő, mint kedvezményezett megjelölését;
- a garancia összegét,
- a garancia érvényességi idejét;
- azt, hogy a garancia feltétel nélküli és visszavonhatatlan;
- továbbá azt a nyilatkozatot, mely szerint a kedvezményezett első igénybejelentésére kifogás és vita, valamint a beszámítás joga nélkül a garancia összeghatáráig bármilyen összeget, vagy összegeket kifizetnek a kedvezményezettnek anélkül, hogy a követelés alapját, vagy indokát meg kellene jelölnie, vagy bizonyítania kellene.
- a Ptk. 6:435. § (3) bekezdése a garantőr teljesítését korlátozó és/vagy feltételhez kötő rendelkezések kifejezett kizárását.

A kezesi kötelezvénynek tartalmaznia kell az alábbiakat:

- pontos hivatkozást a közbeszerzési eljárásra, a Szerződésre, a Szerződés tárgyára magyar jog alkalmazására;
- azt, hogy a kezesi kötelezvény a Vállalkozó szerződésben foglalt kötelezettségei teljesítésének biztosítékaul szolgál;
- a Megrendelő, mint kedvezményezett megjelölését;
- a kezesi kötelezvény összegét,
- a kezesi kötelezvény érvényességi idejét;
- azt, hogy a kezesi kötelezvény visszavonhatatlan;
- továbbá azt a nyilatkozatot, mely szerint a kedvezményezett első igénybejelentésére a kezesi kötelezvény összeghatáráig bármilyen összeget, vagy összegeket készfizető kezesként kifizetnek a kedvezményezettnek,
- a Ptk. 6:435. § (3) bekezdése a garantőr teljesítését korlátozó és/vagy feltételhez kötő rendelkezések kifejezett kizárását

A biztosíték visszavonhatatlan kötelezettségvállalás arra az esetre, ha a Vállalkozó a Szerződésből eredő jótállási kötelezettségeit nem szerződésszerűen teljesíti, és a hiányosságokat nem vagy csak részben orvosolja.

Amennyiben a Vállalkozó(k), mint közös Vállalkozók kerültek nyertesként kiválasztásra, a Szerződés teljesítésére vonatkozó egyetemleges kötelezettségüknek megfelelően olyan biztosítéket kötelesek szolgáltatni, mely megfelel az egyetemlegesség követelményének,

bármelyik Vállalkozó nem szerződészerű teljesítése biztosítja az igényérvényesítést. Amennyiben a Vállalkozó a Szerződésben vállalt kötelezettségének a Megrendelő írásbeli felszólításra a megadott határidőn belül nem, vagy nem megfelelően tesz eleget, úgy:

- a pénzügyi intézmény vagy biztosító saját kötelezettsége alapján a Megrendelő írásbeli felszólítására – garantőrként az alapjogviszony vizsgálata nélkül – azonnal köteles kifizetni a Megrendelőnek az általa megjelölt összeget, a garancia/kezességvállalás értékhatáráig; vagy
- amennyiben a Vállalkozó a Biztosítékot a Megrendelőbanknál vezetettszámú számlájára történő átutalással teljesíti, úgy Megrendelő az általa megjelölt összeget a biztosíték összegéből jogosult lehívni

Közös ajánlattevői teljesítés esetén a biztosítékot elegendő ha közös ajánlattevők egyike bocsátja ajánlatkérő rendelkezésére de akkor minden közös ajánlattevőre ki kell terjedjen az egyetemleges felelősség kötelezettségére tekintettel.

6) Fizetés késedelme:

Amennyiben a Megrendelő a fizetési kötelezettségének teljesítésével késedelembe esik, úgy a késedelembe esés időpontjától kezdődően a fizetési kötelezettség teljesítéséig terjedő időszakra köteles a Vállalkozónak – az őt megillető díjazáson felül – a 2013. évi V. tv. 6:155. § (1)-(2) bekezdéseiben meghatározott mértékű késedelmi kamatot is megfizetni. A Vállalkozó kijelenti, hogy a késedelmi kamaton kívül más igényt, követelést nem terjeszt elő Megrendelővel szemben Megrendelő késedelmes fizetése esetén.

7) Jótállás:

A jótállás időtartama: **36 hónap**

A jótállási időszak kezdetét a sikeres műszaki átadás-átvételi eljárás napjától kell számítani.

Jótállási kötelezettsége alapján Vállalkozó a kifogás kézhezvételétől számított 8 napon belül, életet vagy egészséget, testi épséget veszélyeztető hiba esetén haladéktalanul köteles a helyszínen hibavizsgálatot tartani és a hiba megszüntetése/kárelhárítás érdekében szükséges intézkedéseket a műszakilag indokolt legrövidebb időn belül megkezdeni, és maximum a kifogás kézhezvételétől számított 20 napon belül befejezni.

Amennyiben Vállalkozó a jótállási időszak alatt a jótállási kötelezettségeit nem, nem megfelelően vagy nem határidőre teljesíti, Megrendelő jogosult a munkát más vállalkozóval elvégeztetni, és felmerült költségeit a jótállási biztosítékból kielégíteni.

Az okirati formában nyújtott jótállási biztosíték vonatkozásában arra tekintettel állapították meg Felek, hogy a jótállás utolsó napjától számított 30 napig még érvényesnek kell lennie, hogy azokban az esetben ha a jótállási időszak alatti hibabejelentés a jótállási időszak utolsó napjaira esik, és a Vállalkozó a rendelkezésére álló maximum 20 nap alatt nem teljesíti jótállási kötelezettségeit, akkor Megrendelőnek rendelkezésére álljon legalább még 10 nap az okirati formában nyújtott jótállási biztosíték lehívására annak lejártá előtt.

A jótállási időszak vége előtt felek helyszíni bejárást tartanak, megállapításaikat jegyzőkönyvben rögzítik. A Vállalkozó jótállási kötelezettsége nem áll be, ha a hiba rendeltetésszerű vagy szakszerűtlen használat, szándékos rongálás, vagy erőszakos behatás, rendkívüli időjárási körülményekből származó elemi kár miatt következett be.

8) Építési-szerelési biztosítás

A322/2015. (X. 30.) Korm. rendelet 26. §-a alapján köteles Vállalkozó - saját felelősségének korlátozása nélkül - legalább 18 000 000 Ft/év és 3 000 000 Ft/kár építési-szerelési biztosítást kötni és Megrendelő részére ennek biztosítótól származó igazolását valamint a kötvény másolatát átadni, a biztosításnak érvényben kell maradnia a végszámla benyújtásáig.

A Vállalkozó a fenti pont szerinti biztosításra vonatkozó biztosítói igazolást -vagy annak eredetivel megegyező másolatát- és a kötvény másolatát köteles Megrendelő részére átadni legkésőbb a szerződéskötés időpontjáig, igazolva ezzel a biztosítás Megrendelőre és beruházásra való kiterjesztettségét is, mely igazolások átadásának hiánya a szerződéskötéstől való visszalépést jelenti.

Amennyiben a Vállalkozó szerződésben meghatározott időn belül elmulasztja érvényben tartani a vállalkozási szerződés által előírt biztosítását, a Megrendelő jogosult arra, hogy a nem érvényben tartott biztosítás helyett a biztosítást maga megkösse, a biztosítási díjakat befizesse. A Megrendelő ezeket a biztosítás megkötésével, érvényben tartásával összefüggő költségeket, díjakat jogosult a Vállalkozó esedékes kifizetéséből levonni a Kbt. 135. § (6) bekezdésével összhangban.

A Vállalkozó köteles a biztosítókat és a Megrendelőt értesíteni az építési beruházás megvalósításának módjában, mértékében történt változásokról, és arról gondoskodni, hogy a biztosítás mindenkor összhangban legyen a szerződés feltételeivel. A Vállalkozó a Megrendelő részére a biztosítás fenntartását időszakonként a biztosítási díj megfizetésére vonatkozó a biztosító által kiállított díjrendezettséget igazoló biztosítási fedezetigazolás másolatának bemutatásával is igazolni köteles a Megrendelő ez irányú felszólítása esetén. Amennyiben biztosítási esemény (haláleset, sérülés, vagyoni kár, vagy veszteség) következik be, a Vállalkozó erről a biztosítót, és a Megrendelőt haladéktalanul tájékoztatni köteles, továbbá a Szerződés előírásain túl is köteles megtenni mindent a biztosítóval szembeni igények érvényesítése érdekében.

A Vállalkozó köteles folyamatosan tájékoztatni a Megrendelőt a biztosítóval szembeni igényérvényesítési folyamata során törtétekről, a dokumentumok másolati példányának megküldése mellett. A biztosítási szerződés megléte nem mentesíti Vállalkozót a biztosítás terhére nem rendezhető károk megtérítési kötelezettsége alól.

9) A szerződő felek helyszíni képviselői:

A megrendelő műszaki ellenőre, egyben a műszaki teljesítés igazolója:

Cég név:.....
Cím:.....
..... (személy neve) műszaki ellenőr
Tel:.....
Névjegyzéki nyilvántartási száma:.....

Vállalkozó helyszíni képviselője:

Neve:

Telefon száma:

Felelős műszaki vezető neve, címe:

Telefon száma:

E-mail:

Felelős műszaki vezető névjegyzéki nyilvántartási száma:

10) Teljesítés

A Vállalkozó a kivitelezés teljes időtartama alatt köteles elektronikus építési naplót vezetni, az építőipari kivitelezési tevékenységről szóló 191/2009. (IX. 15.) Korm. rendelet szerint, amennyiben azt a rendelet előírja. Üvegkapu alkalmazása a beszerzés becsült értékére tekintettel nem kötelező.

A szerződést a közbeszerzési eljárás alapján nyertes ajánlattevőként szerződő félnek azaz Vállalkozónak - illetve adott esetben közösen ajánlatot tevőknek kell teljesítenie.

Megrendelő a Kbt. 135. § (6) bekezdés szerint jogosult bármely kötbérvisszatérítését az általa a Vállalkozónak fizetendő összegbe beszámítani, úgy hogy a kötbér összege levonásra kerül legkésőbb a végszámlából. Amennyiben Megrendelőnek Vállalkozó nem teljesítése következtében nem keletkezik ellenérték-fizetési kötelezettsége vagy a Vállalkozót megillető ellenérték nem fedezi a kötbér teljes összegét, úgy Megrendelő Kötbér Értesítőt (kötbér felszólítás) küldhet a Vállalkozónak, aki annak kézhezvételétől számított 8 napon belül köteles a kötbért Megrendelő részére banki átutalás útján kifizetni.

A teljesítés akkor hibátlan, ha a jelen szerződésben foglalt feladat elvégzését a Vállalkozó határidőre elvégezte, a Megrendelő képviselője a feladat elvégzését leigazolta.

Vállalkozó a szerződéses feladat teljesítésével kapcsolatos valamennyi észrevételét közvetlenül a Megrendelő által megbízott műszaki ellenőrnek jelenti; kivételt képez az olyan eseményről vagy cselekményről való jelentéstétel, amelynél halaszthatatlan intézkedés szükséges.

A Vállalkozó köteles állandó helyszíni képviselője által biztosítani a szükséges szakfelügyeletet és szakmai irányítást, a felelős műszaki vezetést.

Az ajánlati felhívás III.1.3) pontjában M.2.) alk. követelmény tekintetében megajánlott 1 fő szakember szakmai többlettapasztalata:.....hónap. A szakember neve:

A fűtésszerelési kivitelezési munkákat végző 1 fő vezető szakember fűtésszerelési munkák kivitelezése területén szerzett szakmai tapasztalata:.....hónap. A szakember neve:

A villamossági kivitelezést végző 1 fő szakember fűtési rendszerek villamossági kivitelezési munkáinak területén szerzett szakmai tapasztalatahónap. A szakember neve:

Ajánlatkérő a fenti szakemberek teljesítésbe történő bevonását fokozottan ellenőrzi, melynek elmaradása szerződésszegésnek minősül ezért az 5.) pontban részletezett kötbér alkalmazását és adott esetben a szerződés felmondását eredményezheti.

Felek rögzítik, hogy a Megrendelő a Vállalkozó számára a munkavégzéshez esetlegesen szükséges elektromos energia-, és vízvételzési lehetőséget ingyenesen biztosítja, ezen közműkötségeket a teljesítés időtartalma Megrendelő fizeti. Vállalkozó munkavállalói részére köteles biztosítani mobil WC-t melynek költségét a vállalkozási díj tartalmazza .

Vállalkozó saját maga köteles gondoskodni minden eszközének, berendezésének, járművének, helyszínre beszállított alapanyagoknak az állag és-, vagyonmegóvásáról. Megrendelő mindennemű felelősséget kizár az ezen tárgyban bekövetkezett kárért. Vállalkozó a jelen Szerződés aláírásával kijelenti, hogy építőipari kivitelezési tevékenységét az épített környezet alakításáról és védelméről szóló 1997. évi LXXVIII. törvény (a továbbiakban: Étv.) 39. és 39/A. §-ában meghatározottak szerint folytatja. Vállalkozó a jelen Vállalkozási Szerződés aláírásával kijelenti továbbá, hogy a jelen Vállalkozási Szerződés teljesítése során építőipari kivitelezési tevékenységet kizárólag olyan Gazdasági Szereplő végez, amely Gazdasági Szereplő megfelel az Étv. 39. § (3) vagy (4) bekezdése szerinti követelményeknek.

A Vállalkozó a kivitelezés során a műszaki előírásoknak megfelelő anyagokat és berendezéseket köteles beépíteni. A kivitelezés során a beépített anyagok és szerkezetek létrehozásánál és a megfelelőség igazolása során az épített környezet alakításáról és védelméről szóló 1997. évi LXXVIII. tv. 41. §-ának (1) és (2) bekezdései, az országos településrendezési és építési követelményekről szóló 253/1997. (XII. 20.) Korm. rendelet, az építési termék építménybe történő betervezésének és beépítésének, ennek során a teljesítmény igazolásának részletes szabályairól szóló 275/2013. (VII.16.) Korm. rendelet, és az építésügyi és az építésüggyel összefüggő szakmagyakorlási tevékenységekről szóló 266/2013 (VII.11.) Korm. rendelet előírásait be kell tartani.

A teljesítés akkor hibátlan, ha a jelen szerződésben foglalt feladat elvégzését a Vállalkozó határidőre elvégezte, a Megrendelő képviselője a feladat elvégzését leigazolta. Vállalkozó a szerződéses feladat teljesítésével kapcsolatos valamennyi észrevételét közvetlenül a Megrendelő által megbízott műszaki ellenőrnek jelenti; kivételt képez az olyan eseményről vagy cselekményről való jelentéstétel, amelynél halaszthatatlan intézkedés szükséges.

A Vállalkozó köteles állandó helyszíni képviselője által biztosítani a szükséges szakfelügyeletet és szakmai irányítást, a felelős műszaki vezetést. Az átadás – átvételi eljárás időpontjában a Vállalkozó köteles átadni a Megrendelő részére, jogszabály által meghatározott, a beépített anyagok megfelelőségi igazolásait (pl: garancialeveleket, műszaki tanúsító bizonyítványokat, stb.), valamint a jogszabály által meghatározott átadási dokumentációt „D terv”-et.

A szerződő felek megállapodnak abban, hogy a kivitelezéssel érintett területeken lévő közművekre tekintettel esetlegesen szükségessé váló (a közművek kezelői által biztosítandó) szakfelügyeleti díjakat (gáz, áram, víz, szennyvíz stb.) a Vállalkozó viseli teljes egészében, annak összegét a vállalkozási díj tartalmazza.

11) Műszaki átadás-átvétel

Az átadás-átvételi eljárás megkezdésének legkésőbbi időpontja a 4. pont szerinti kivitelezési határidő utolsó napja.

Amennyiben Vállalkozó írásbeli értesítésére (készzre jelentés) a Megrendelő a szerződésben az átadás-átvételi eljárás megkezdésére meghatározott határidőt követő tizenöt napon belül nem kezdi meg az átadás-átvételi eljárást, vagy megkezdődik, de a szerződésben - a Ptk. 6:247. § (2) bekezdésére figyelemmel - meghatározott határidőben nem fejezi be, a Vállalkozó kérésére a teljesítésigazolást köteles kiadni .

A műszaki átadás-átvételi eljárás megkezdésének feltétele a kivitelezés során esetlegesen okozott károk helyreállítása.

Megrendelő a Vállalkozó által megjelölt időpontra kitűzött átadás-átvételi eljárás során megvizsgálja az elkészült építőipari kivitelezési tevékenységet és a szerződésben foglaltak teljesülését.

Ha a Megrendelő a hibák, hiányok, hiányosságok kijavítását kéri, az átadás-átvételi jegyzőkönyvnek tartalmaznia kell a kijavítás határidejét és a kijavításért és az átvételért felelős személy megnevezését. Ha hiánypótlási jegyzőkönyv vagy hibajegyzék is készül, akkor azt a Vállalkozó kivitelezőnek alá kell írnia. A teljesítés a műszaki átadás-átvétel során esetlegesen észlelt hibák, hiányok, hiányosságok kijavításával és ennek a műszaki ellenőr általi leigazolásával valósul meg.

A Vállalkozó az elkészült létesítményt a műszaki átadás-átvételi eljárás keretében adja át a Megrendelőnek.

A műszaki átadás-átvételi eljárás **időtartama maximum 30 nap**, első nap az eljárás megkezdésének a napja. Megrendelő köteles a Kbt. 142. § (1) és (5)-(6) bekezdései szerinti dokumentálási, ellenőrzési és bejelentési kötelezettségeinek eleget tenni. A szerződés teljesítése során a Kbt. 135-136. §-ig terjedő rendelkezések értelemszerűen irányadók.

12) A szerződés megszüntetése

A szerződésben foglalt kötelezettségek súlyos megszegése esetén – amennyiben szerződő felek a szerződésszegés megítélésének tekintetében tárgyalásos úton nem tudnak megegyezni, a sérelmet szenvedő fél jogosult – kártérítési igényének fenntartása mellett – a szerződést írásban azonnali hatállyal felmondani.

A Kbt. 143. § (1) bekezdése alapján Megrendelő a szerződést felmondhatja, vagy - a Ptk.-ban foglaltak szerint - a szerződéstől elállhat, ha:

- a) feltétlenül szükséges a szerződés olyan lényeges módosítása, amely esetében a Kbt. 141. § alapján új közbeszerzési eljárást kell lefolytatni;
- b) a Vállalkozó nem biztosítja a Kbt. 138. §-ban foglaltak betartását, vagy az Vállalkozó személyében érvényesen olyan jogutódlás következett be, amely nem felel meg a Kbt. 139. §-ban foglaltaknak; vagy
- c) az EUMSZ 258. cikke alapján a közbeszerzés szabályainak megszegése miatt kötelezettségszegési eljárás indult vagy az Európai Unió Bírósága az EUMSZ 258. cikke alapján indított eljárásban kimondta, hogy az Európai Unió jogából eredő valamely kötelezettség tekintetében kötelezettségszegés történt, és a bíróság által megállapított jogsértés miatt a szerződés nem semmis.

Megrendelő jogosult a szerződéstől elállni, ha a Vállalkozó ellen a szerződéskötést követően felszámolási, végelszámolási, hivatalból törlési, illetve egyéb, a megszüntetésére

irányuló eljárás indul.

Megrendelő köteles a szerződést felmondani, vagy - a Ptk.-ban foglaltak szerint - attól elállni, ha a szerződés megkötését követően jut tudomására, hogy a szerződő fél tekintetében a közbeszerzési eljárás során kizáró ok állt fenn, és ezért ki kellett volna zárni a közbeszerzési eljárásból.

A Vállalkozóképviselője - az államháztartásról szóló 2011. évi CXCV. törvény 41. § (6) bekezdése, valamint az államháztartásról szóló törvény végrehajtásáról szóló 368/2011. (XII. 31.) Korm. rendelet 50. § (1a) bekezdése alapján - nyilatkozik arról, hogy a Vállalkozó átlátható szervezetnek minősül. A Vállalkozó képviselője köteles haladéktalanul tájékoztatni a Megrendelőt, ha az átlátható szervezetre vonatkozó feltételeknek a Vállalkozó már nem felel meg. A Vállalkozó tudomással bír arról, hogy az átlátható szervezetre vonatkozó valótlan tartalmú nyilatkozat alapján kötött visszterhes szerződést, így a jelen szerződést is, a Megrendelő felmondja vagy - ha a szerződés teljesítésére még nem került sor - a szerződéstől eláll.

Megrendelő jogosult és egyben köteles a szerződést felmondani - ha szükséges olyan határidővel, amely lehetővé teszi, hogy a szerződéssel érintett feladata ellátásáról gondoskodni tudjon -, ha

a) a Vállalkozóban közvetetten vagy közvetlenül 25%-ot meghaladó tulajdoni részesedést szerez valamely olyan jogi személy vagy személyes joga szerint jogképes szervezet, amely tekintetében fennáll a Kbt. 62. § (1) bekezdés k) pont kb) alpontjában meghatározott feltétel;

b) a Vállalkozó közvetetten vagy közvetlenül 25%-ot meghaladó tulajdoni részesedést szerez valamely olyan jogi személyben vagy személyes joga szerint jogképes szervezetben, amely tekintetében fennáll a 62. § (1) bekezdés k) pont kb) alpontjában meghatározott feltétel.

- 13) A szerződés teljesítésére és az alvállalkozó(k) bevonására, adataik bejelentésére a Kbt. 138.§-a vonatkozik. **Vállalkozó jelen szerződés aláírásával kifejezetten nyilatkozik, hogy nem vesz igénybe a szerződés teljesítéséhez az ajánlati felhívásban előírt kizáró okok hatálya alatt álló alvállalkozót.**
- 14) A Vállalkozó az általa végzett munka teljesítése során teljes körű kártérítési felelősséggel tartozik a Megrendelővel szemben mindazon károk tekintetében, melyek neki felrőhatóan keletkeztek. Az alvállalkozó(k)kal csak a Vállalkozó áll jogviszonyban és tevékenységükért kizárólagosan a Vállalkozó a felelős. A Vállalkozó a jogosan igénybe vett alvállalkozó(i)ért úgy felel, mintha a feladatot maga látta volna el, jogosulatlan igénybevétel esetén pedig felelős minden olyan kárért is, amely anélkül nem következett volna be.
- 15) Vállalkozó személye kizárólag a Kbt. 139. § -ban előírt esetekben változhat meg.
- 16) Ha bármelyik fél úgy véli, hogy vis maior következett be, s ez akadályozza a kötelezettségeinek végrehajtásában, azonnal köteles írásban (elsősorban faxon) értesíteni a másik felet, s közölni vele az esemény körülményeit, okát és feltehetően várható időtartamát. Abban az esetben, ha mindkét fél által elismerten vis maior következett be, Felek jelen szerződést módosíthatják a Kbt. 141. §-ában foglaltak figyelembe vétele mellett.
- 17) A szerződést kizárólag a Kbt. 141. §-ában foglaltak alapján írásban lehet módosítani. Nem minősül szerződésmódosításnak a felek cégjegyzékben nyilvántartott adataiban, így különösen a székhelyében, képviselőiben, bankszámlaszámában bekövetkező változás, továbbá a szerződéskötés és teljesítés során eljáró szervezet és a kapcsolattartók adataiban

bekövetkező változás. Az említett változásokról az érintett fél a másik felet – az eset körülményeitől függően – vagy előzetesen írásban 10 napos határidővel vagy a változás bekövetkezését (bejegyzését) követő 10 napon belül köteles értesíteni.

18) Amennyiben jelen szerződés egy rendelkezése teljes egészében vagy részben érvénytelenné válna, a szerződés érvényessége egyebekben azonban fennmarad, kivéve, ha e rész nélkül a felek a szerződést nem kötötték volna meg.

19) Vállalkozó a Kbt. 136. § (1) bekezdése alapján kötelezettséget vállal arra, hogy:

a) nem fizethet, illetve számolhat el a szerződés teljesítésével összefüggésben olyan költségeket, amelyek a Kbt. 62. § (1) bekezdés k) pont ka)-kb) alpontja szerinti feltételeknek nem megfelelő társaság tekintetében merülnek fel, és amelyek a Vállalkozó adóköteles jövedelmének csökkentésére alkalmasak;

b) a szerződés teljesítésének teljes időtartama alatt tulajdonosi szerkezetét a Megrendelő számára megismerhetővé teszi és a Kbt. 143. § (3) bekezdése szerinti ügyletekről a Megrendelőt haladéktalanul értesíti.

A külföldi adóilletőségű Vállalkozó köteles a szerződéshez arra vonatkozó meghatalmazást csatolni, hogy az illetősége szerinti adóhatóságtól a magyar adóhatóság közvetlenül beszerezhet a Vállalkozóra vonatkozó adatokat az országok közötti jogsegély igénybevétele nélkül.

20) Ha a szerződés tárgyát képező munka teljesítése egyik félnek sem felróható okból lehetetlenné válik, a Megrendelő az addig elkészült munkát átveszi, a felek 30 napon belül elszámolnak egymással, mely során a felek felméri, és jegyzőkönyvben rögzítik az igazolt teljesítményeket, és intézkednek a pénzügyi elszámolások előkészítéséről.

21) Megrendelő kijelenti, hogy a szerződésben meghatározott építőipari kivitelezési tevékenység ellenértékének pénzügyi fedezetével rendelkezik. *(Az építőipari kivitelezési tevékenységről szóló 191/2009. (IX. 15.) Korm. rendelet 3. § (2) bekezdés m) pontja).*

22) A teljesítés során esetlegesen keletkező, a szerzői jogi védelem alá eső alkotáson Megrendelő területi korlátozás nélküli, kizárólagos és harmadik személynek átadható felhasználási jogot szerez. Jelen szerződés alapján Megrendelő jogot szerez továbbá az alkotás átdolgozására.

A Vállalkozó által készítendő művekkel kapcsolatos szerző- és egyéb szellemi alkotásokra vonatkozó felhasználási jogok megszerzésének költsége (felhasználói jogok megszerzésének díja, jogdíj) annak az egyes művekre vonatkozó külön megjelölése nélkül a vállalkozási díj része, ezért a vállalkozási díj tartalmazza a szerződés keretében elkészített minden mű szerzői vagyoni jogainak a Megrendelőre történő átruházásának ellenértékét is. A Megrendelő jogosult arra, hogy az átruházott felhasználói jogokkal szabadon rendelkezzen, azokat egészben vagy részben harmadik személynek továbbadja, az ilyen jellegű átruházást Vállalkozó jelen szerződés aláírásával kifejezetten és általános jelleggel megengedi.

A Vállalkozó kijelenti, hogy kizárólagos szerzője a szellemi termékeknek, amelyek egyéni, eredeti jellegű, és a saját szellemi alkotásai. A Vállalkozó szavatol azért, hogy azon nem áll fenn harmadik személynek olyan kizárólagos szerzői vagyoni/felhasználási joga, amely a Vállalkozó jelen szerződés szerinti jogszerzését és felhasználását korlátozná vagy akadályozná.

- 23) A Vállalkozó az építési munkákat saját felelősségére és veszélyére végzi. Ennek során köteles betartani és betartatni a munkavédelmi, foglalkozás egészségügyi, tűzrendészeti, katasztrófavédelmi előírásokat, munkajogi szabályokat. Vállalkozó a kivitelezés során keletkező hulladékok – engedéllyel rendelkező kezelőhöz történő – elszállítására (elszállíttatására) kötelezett szervezetként a-t nevezi meg. Vállalkozó indokolt esetben jogosult erre a célra más szervezetet igénybe venni, ezt köteles az indok megjelölésével előzetesen írásban bejelentenie a Megrendelőnek.
- 24) A Felek ezen okirat aláírásával egybehangzóan kijelentik azt, hogy a jelen szerződésből eredő szerződéses jogviszonyukból keletkező vitájuk rendezésére nem vesznek igénybe mediátori közreműködést. Jelen szerződéssel és annak tartalmával, valamint a konkrét munkával és a munkavégzés során bekövetkező eseményekkel kapcsolatos vitás kérdéseiket Felek megpróbálják békés úton, egymás között rendezni. Ennek eredménytelensége esetén felmerülő műszaki ár- és egyéb vita tekintetében szerződő felek alávetik magukat a Megrendelő székhelye szerinti Járásbíróság, vagy a jogszabályban meghatározott értékű ügyekben a Megrendelő székhelye szerinti Törvényszék illetékességének.
- 25) Szerződő felek magukra nézve kötelezőnek fogadják el, hogy a Kbt. és az államháztartásról szóló. 2011. évi CXCV törvény (a továbbiakban: Áht.) szerint illetékes ellenőrző szervezetek feladat-és hatáskörüknek megfelelően a közbeszerzési eljárásokat és az azok alapján megkötött szerződések teljesítését rendszeresen ellenőrizhetik, és hogy részükre a jogszabály szerinti információ megadása üzleti titokra való hivatkozással nem tagadható meg.
- 26) A jelen szerződésben nem rendezett kérdésekben a felek jogviszonya tekintetében a 2013. évi V. törvény a Polgári Törvénykönyvről, valamint az építőipari kivitelezési tevékenységről szóló 191/2009. (IX.15.) Korm. rendelet, továbbá a közbeszerzésekről szóló 2015. évi CXLIII. tv. és egyéb vonatkozó hatályos jogszabályok rendelkezései az irányadók.
- 27) A jelen szerződés alapját képezik az alábbiakban nevesített, közbeszerzési eljárás során keletkezett dokumentumok, azok fizikai csatolása nélkül is, így különösen:
- ajánlati felhívás
 - közbeszerzési dokumentumok
 - a kiegészítő tájékoztatás (adott esetben)
 - a Vállalkozó ajánlata valamennyi hiánypótlásával, felvilágosítás nyújtásával együtt .
- 28) Jelen szerződés 4 (négy) db egymással szó szerint megegyező példányban készült, melyet a Felek – ideértve a szerződés elválaszthatatlan részét képező mellékleteit is – elolvasás és értelmezés után, mint akaratukkal mindenben megegyezőt jóváhagyólag írták alá. A szerződés 3 (három) db eredeti példánya a Megrendelőt és 1 (egy) db eredeti példánya pedig a Vállalkozót illeti meg.
- 29) A jelen szerződés hatályba lép az aláírása napján, nem egyidejű aláírás esetén a másodikként aláíró fél aláírásának időpontjában.

Kelt és hatályba lépett:

....., 2023.

....., 2023.

<p>.....</p> <p>Megrendelő Kisláng Község Önkormányzata képviseli: Rumpler Tibor polgármester</p> <p>Pénzügyileg ellenjegyzem:</p> <p>.....</p> <p>(név és beosztás)</p>	<p>.....</p> <p>Vállalkozó képviseli:.....</p>
---	---

Mellékletek:

- Nyilatkozat teljesítésbe bevinni kívánt alvállalkozókról

NYILATKOZAT A TELJESÍTÉSBE BEVONNI KÍVÁNT ALVÁLLALKOZÓKRÓL

Alulírott mint a.....(cég neve),
(székhely:.....) cégjegyzésre jogosult képviselője nyilatkozom, hogy az
Energetikai korszerűsítés Kislángon - 2. rész Gépészeti kivitelezési munkák tárgyú
közbeszerzési eljáráseredményeként létrejött Vállalkozási Szerződés teljesítése során az alábbi
alvállalkozókat vesszük igénybe:

Cég neve	Adószáma	Székhelye	Ügyvezető neve, telefonszáma és email címe	Munkanem	Tervezett részesedés mértéke %- ban

Nyilatkozom továbbá, hogy valamennyi megjelölt alvállalkozó nem áll az ajánlattételi
felhívásban megjelölt kizáró okok hatálya alatt.

VAGY :

az **Energetikai korszerűsítés Kislángon - 2. rész Gépészeti kivitelezési munkák** tárgyú
közbeszerzési eljáráseredményeként létrejött Vállalkozási Szerződés teljesítése során
alvállalkozókat nem veszünk igénybe.

....., 2023., 2023.

.....
Vállalkozó

.....
képviseli:.....

**VÁLLALKOZÁSI SZERZŐDÉS
(TERVEZET)**

amely létrejött egyrészről

Név: Kisláng Község Önkormányzata

Székhely: 8156 Kisláng, Fő u. 63

Képviselője: Rumpler Tibor polgármester

Adószáma: 15727402-2-07

ÁHTI: 737005

Naplóügyszám (NÜJ): 710956824

A projekt bankszámlaszáma és számlavezető neve :10029008-00341888-02020028 Magyar

Államkincstár

Telefon: +36 22 435-502

Telefax: +36 22435502

E-mail cím: hivatal@kislang.hu

Támogatási okirat száma: TOP_PLUSZ-2.1.1-21-FE1-2022-00024

mint **megrendelő** (a továbbiakban: **Megrendelő**),

másrészről

Név :

Székhely:

Levelezési cím:

Képviseli:

Számlavezető pénzügyintézet:

Számlaszám:

Adószám:

Cégjegyzék szám:

MKIK nyilvántartási szám:

Telefonszám:

Telefax szám:

Email cím:

mint **vállalkozó** (továbbiakban: **Vállalkozó**), együttes említésük esetén Felek között az alábbi helyen és napon, az alábbi feltételek szerint:

Előzmények:

Megrendelő **Energetikai korszerűsítés Kislángon** címmel a közbeszerzésekről szóló 2015. évi CXLI. tv. (a továbbiakban: Kbt.) **Harmadik rész 112. § (1) bekezdés b) pontja szerinti** közbeszerzési eljárást folytatott le építési beruházás tárgyban **EKR001047022023** szám alatt a Kislángi Vadócz Pál Művelődési Ház, Könyvtár és Faluház komplex energetikai korszerűsítése céljából, az ajánlati felhívásban és a további közbeszerzési dokumentumokban foglaltak szerint, melynek során a **1. rész Építészeti kivitelezési munkák** tekintetében(cég neve) mint a legjobb ár-érték arányt tartalmazó ajánlatot benyújtó ajánlattevő került kihirdetésre nyertes ajánlattevőként, és ennek eredményeképpen létrejött az alábbi vállalkozási szerződés.

A hivatkozott közbeszerzési eljárás megindításának időpontja: 2023.....hó.....nap.

1) **A szerződés tárgya:**

Megrendelő megrendeli, Vállalkozó elvállalja a **Energetikai korszerűsítés Kislángon - 1. rész Építészeti kivitelezési munkák** tárgyú építési feladat elvégzését, az Ajánlati felhívás (továbbiakban Felhívás), valamint a további közbeszerzési dokumentumokban (a továbbiakban: Dokumentáció vagy KD), illetve a Vállalkozó ajánlata (továbbiakban: Ajánlat) szerint. A Felek rögzítik, hogy az említett dokumentumok a jelen szerződés elválaszthatatlan, szerves részét képezik és a Felekre nézve kötelező érvényűek (azok fizikai értelemben jelen szerződéshez nem kerülnek csatolásra).

A jelen szerződésben nem érintett kérdésekben – amennyiben azokra vonatkozóan a felsorolt dokumentumok tartalmazznak rendelkezéseket – a felsorolt dokumentumokban foglaltak érvényesülnek.

2) **A vállalkozási díj összege:**

Vállalkozó a jelen szerződés szerinti feladatai ellenértékéért az alábbi vállalkozási díjra jogosult:

A vállalkozási egyösszegű átalánydíj összege:

Nettó összesen:Ft

Felek kijelentik, hogy a jelen szerződés szerinti kivitelezési tevékenység a fordított Áfa adózás hatálya alá nem tartozik.

A vállalkozási díj tartalmazza a jelen szerződés és mellékleteiben szereplő műszaki dokumentumok figyelembevételével kitöltött árazott költségvetésben szereplő beárazott munka közbeszerzési dokumentumok szerinti megvalósításának ellenértékét, egyösszegű átalányáron elszámolva, figyelembe véve a vonatkozó jogszabályi és általános szakmai előírásokat is. A díjat a Vállalkozó a feladat és a műszaki tartalom, valamint a helyszín ismeretében határozta meg és fogadta el a megrendelést. Vállalkozó kijelenti, hogy a vállalása a tárgyban meghatározott feladatokra teljes körű, és tartalmaz minden olyan munkát, közvetett és közvetlen költséget, amely a tárgyban szereplő feladatok komplett megvalósításához szükséges (függetlenül attól, hogy a jelen szerződésben, illetve mellékleteiben esetleg nem, vagy rövidítetten szerepel, illetve nincs részletezve). Vállalkozó tudomásul veszi, hogy ha ajánlattétel során elmulasztotta az építési terület megismerését, arra utólag nem hivatkozhat, hogy az építési terület valamely körülményével nem volt tisztában az ajánlata benyújtásakor.

A Vállalkozó a vállalkozási díjon kívül a szerződés teljesítése során a szerződés szerinti műszaki tartalom megvalósításáért Megrendelő felé semmilyen más jogcímen nem jogosult költséget elszámolni.

A szerződésben meghatározott munkának a műszaki dokumentumoktól részben eltérő tartalommal való elvégzése esetén sem térhetnek át a Felek a tételes elszámolásra. A költségvetésből hiányzó, de a műszaki leírásokban, felhívásban, tervekben, engedélyben vagy ezek valamelyikében szereplő többletmunka elszámolására a Vállalkozó nem

jogosult. Az esetleges tervmódosításból adódó, vagy műszaki szükségességből felmerülő pótmunkákat és előre nem látott többletmunkákat (a továbbiakban együttesen: pótlólagos munkák) a Vállalkozó kizárólag abban az esetben végezheti el, ha azt a Megrendelő írásban megrendeli, és ha fennállnak a Kbt. és Ptk. vonatkozó feltételei. A Vállalkozó viseli az anyagárak, munkadíjak, óradíjak, gépbérleti díjak stb. emelkedéséből eredő üzleti kockázatot, az abból eredő díjemelkedést nem háríthatja a Megrendelőre.

3) Fizetési feltételek:

A tárgyi kivitelezés a TOP_PLUSZ-2.1.1-21-FE1-2022-00024 számú projekt keretében biztosított pénzügyi forrásából valósul meg. A pályázat keretében elszámolható költségek tekintetében a támogatás intenzitása 100%. Finanszírozás formája: utófinanszírozás.

Vállalkozó kérheti a Kbt. 135. § (7)-(8) bekezdés alapján a szerződésben foglalt – tartalékkeret és Áfa nélkül számított – teljes ellenszolgáltatás **legfeljebb 45%-ának** megfelelő összeg előlegként történő kifizetését. Előleg igénylése esetén az előleget a Vállalkozó a **végszámlában** köteles elszámolni úgy, hogy a folyósított előleg összege a végszámla ellenértékébe beszámításra (levonásra) kerül. **A nettó mértékben meghatározott előlegre az Áfa felszámítása és számlázása az Áfa törvény rendelkezési szerint történik.** A Vállalkozó köteles a folyósított előlegről előlegszámlát kiállítani, és azt a Megrendelő részére megküldeni az ÁFA törvény szerinti határidő betartásával. Az előleg fizetési határideje: az építési munkaterület átadását követő 15 napon belül. A vállalkozói előlegigénylést a teljes igényelt előleg összegére (*teljes ellenszolgáltatás legfeljebb 45 %-ának megfelelő*) a szerződés hatálybalépését követően de legkésőbb az építési munkaterület átadása napján kéri Megrendelő benyújtani annak érdekében, hogy a fentebb rögzített 15 napos fizetési határidőt be tudja tartani. Az előleg igénybevétele lehetséges de nem kötelező. Az előleg összegére részben kér előlegvisszafizetési biztosítékot Megrendelő, a 45%-os előlegből 25 %-os részre nem kér biztosítékot Megrendelő az e feletti 20 %-os része igen. Az előleg-visszafizetési biztosíték szolgáltatásának határideje az előleg igénylő dokumentum benyújtásának időpontja. Az előleg-visszafizetési biztosíték formák valamelyikén kell teljesíteni. Az előleg igényelhető, de igénybevétele nem kötelező és az előírt maximum mértékű előlegtől kisebb mértékben is igényelhető. Az előleg összegéről előlegszámlát köteles kiállítani Vállalkozó az Áfa törvény és a NAV útmutatása szerint.

Amennyiben az előleg nem kerül visszafizetésre felmondás esetén a felmondást vagy a szerződés egyéb okból történő megszűnésének időpontját megelőzően, vagy a szerződés lehetetlenülését okozó vis maior esetén az esemény bekövetkezését megelőzően, akkor az előleg teljes hátralevő részének visszafizetése azonnal esedékessé válik, és az aktuális számlából kell levonni, illetve ha az nem lehetséges, azzal el kell számolni, beleértve a beszámítás lehetőségét is, és indokolt esetben Megrendelő részére haladéktalanul, de maximum 3 banki napon belül vissza kell téríteni.

Vállalkozó a teljesítés során teljesítési igazolás alapján 1 db végszámla benyújtására jogosult az alábbiak szerint:

Végszámla 100 %-os készültségnél, mértéke a nettó vállalkozási díj 100 %-a.

A végszámla a műszaki átadás-átvételi eljárás jegyzőkönyvben igazolt sikeres lezárását

követően, a Megrendelő és műszaki ellenőre által közösen kiadott, a hiba és hiánymentes teljesítést igazoló teljesítésigazolás kiállítását követően állítható ki, ami magában foglalja azt, hogy a műszaki átadás-átvétel során feltárt hibák és hiányosságok kijavítása/pótlása előtt végzsámla nem állítható ki.

A teljesítési igazolás kiállítása a teljesítés időpontjától számítva olyan határidővel történik (maximum 6 nap) , hogy a számla kiállítására irányadó határidőben a számlát a Vállalkozó ki tudja állítani az Áfa törvény rendelkezései szerint.

Vállalkozó köteles a végzsámla mellett a tételes költségvetés szerinti számlarészletezőn bemutatni a teljesítést az ajánlata részeként benyújtott árazott költségvetés figyelembevételével . Amennyiben közös ajánlattevőként kerül teljesítésre a vállalkozási szerződés, akkor minden ajánlattevő (Vállalkozó) a saját maga által teljesített munkák tekintetében nyújtja be a számláját Megrendelőnek a felek együttműködési megállapodásában (konzorciumi szerződés) foglaltak betartásával. A végzsámla fogalma alatt nem egyetlen darab számviteli bizonylat értendő hanem számlabenyújtási alkalom, mert ha közös ajánlattevői teljesítés van előfordulhat, hogy több vállalkozó együttesen teljesítette az adott műszaki készütségi fokot, és mindenki a maga részesedését számlázza le Megrendelő részére, mely szabály az előleg igénylésére is alkalmazandó , közös ajánlattevői teljesítés esetén minden Vállalkozó a rá jutó vállalkozási díjhoz arányosan igényelheti az előleget.

Vállalkozó jelen szerződésbe foglaltan nyilatkozik arról , hogy az alvállalkozói teljesítések elmaradásával vagy hibás teljesítésével kapcsolatos igényeinek biztosítékaként legfeljebb a szerződés szerinti, áfa nélkül számított ellenszolgáltatás 10-10%-át elérő biztosítékot kötött ki az alvállalkozóival kötött szerződésben a 322/2015. (X. 30.) Korm. rendelet 27.§(2) bekezdésével összhangban .

Megrendelő alkalmazza a Kbt. 135. § (1) bekezdését a teljesítési igazolások kiállítására. Az igazolt teljesítés ellenszolgáltatásának kifizetése a Ptk. 6:130. § (1)-(2) bekezdése szerinti 30 napos fizetési határidővel történik, banki átutalással Amennyiben Vállalkozó a teljesítéshez alvállalkozót vesz igénybe, a Ptk. 6:130. § (1)-(2) bekezdésétől eltérően a 322/2015. (X.30.) Korm. rendelet 32/A. § alkalmazandó a kifizetés során. A szerződésben meghatározott fizetési határidő kezdő napja az a nap, amelyen a számla valamennyi melléklete a Megrendelő részére átadásra került. A szerződés, elszámolás , számlázás és a kifizetés pénzneme a forint (HUF).

A fizetési feltételek kapcsán irányadó további jogszabályok:

- 2007. évi CXXVII. törvény az általános forgalmi adóról,
- 2000. évi C. törvény a számvitelről,
- 256/2021. (V. 18.) Korm. rendelet a 2021–2027 programozási időszakban az egyes európai uniós alapokból származó támogatások felhasználásának rendjéről

A Vállalkozó az általa kiállított számlát három példányban a Megrendelő képviselőjének küldi meg (adja át), vagy a papír alapú számla helyett Megrendelő köteles fogadni és feldolgozni az olyan elektronikus számlákat, amelyek megfelelnek a vonatkozó európai

szabványnak (EN 16931-1:2017), valamint az e szabványhoz az Európai Unió Hivatalos Lapjában közzétett szintaxislistának, ekörben Megrendelő hivatkozik a Kbt. 27/A §-ra valamint fizetési feltételek tekintetében hivatkozik a 135. §(1),(3) , (5), (6),(7),(8), (10)-(11) bekezdéseire . A Vállalkozó által kiállított számlát a Megrendelő ezzel felhatalmazott képviselője – a Vállalkozó teljesítésének jelen szerződésnek megfelelő műszaki tartalom és a vonatkozó jogszabályi-hatósági előírásoknak való megfelelése esetén – leigazolja.

Megrendelő a Kbt. 43.§ (2) bek. e) pontja alapján köteles az EKR-ben közzétenni szerződés teljesítésébe bevont alvállalkozóval összefüggő következő adatokat, melyhez Vállalkozó mint nyertes ajánlattevő köteles adatot szolgáltatni olyan határidővel, hogy Megrendelő a rá vonatkozó közzétételi kötelezettségnek a vonatkozó határidő lejárta előtt eleget tudjon tenni:

ea) az alvállalkozó megnevezését, adószámát, a közbeszerzésnek azt a részét, amelynek teljesítéséhez az alvállalkozót a Vállalkozó igénybe kívánja venni, az alvállalkozói teljesítés várható százalékos arányát a vállalkozói teljesítésen belül, valamint az ellenszolgáltatás alvállalkozói szerződésben meghatározott értékét az alvállalkozó Vállalkozó általi bejelentését követő harminc napon belül, továbbá

eb) az alvállalkozói teljesítés tényleges százalékos arányát a vállalkozói teljesítésen belül, az ellenszolgáltatás teljesítésének időpontját és a kifizetett ellenszolgáltatás értékét a Kbt. 43.§ (1) bekezdés c) pontja szerinti adatok rögzítésével egy időben.

Felek rögzítik, hogy a Kbt. 43.§ (1)-(2) bekezdés szerinti adatok közérdekből nyilvános adatok, azok nyilvánosságra hozatala üzleti titokra hivatkozással nem tagadható meg. Ettől eltérően amennyiben a felek az ajánlatot a szerződés mellékletévé teszik, az ajánlat nyilvánosságára a Kbt.44. § alkalmazandó.

4.) Vállalt teljesítési határidők és munkavégzés időbeli szervezésére vonatkozó kikötések:

Az Építési munkaterülettel érintett ingatlan helyrajzi száma és címe: Magyarország 8156 Kisláng Fő utca 77 . HRSZ.: 342

- a) Az Építési munkaterület átadásának időpontja: a szerződés hatályba lépését követően és attól számított maximum **10** napon belül. Munkaterület átadására csak hatályos vállalkozási szerződés alapján kerülhet sor. Építési terület csak egyben vehető át a munkavégzéssel érintett területre vonatkozóan. Az Építési napló megnyitása a munkaterület átadásakor történik.
- b) A munkaterület szerződés szerinti átadása esetén a szerződés tárgyát képező munka teljesítési határideje: a munkaterület átadásától számított **60 naptári nap** azzal a **megkötéssel, hogy a 45. napig a nyílászárók cseréjének meg kell történnie, mely kötbérterhes részhatáridő.**

Megrendelő a munkaterületként szolgáló épületet egyben átadja a Vállalkozó részére de azzal a kikötéssel, hogy nem iskolaszüneti napokon, azaz tanítási napokon a ablakcsere esetében a belső munkavégzés szakaszosan a Megrendelővel előre egyeztetetten lehetséges nem pedig egyszerre a teljes épületben, tekintettel arra, hogy az épületben

lévő általános iskola üzemszerű működése a beruházás teljes időtartama alatt biztosított kell legyen. Valamint nyílászáró csere, csak úgy történhet egy adott napon, hogy nyitott az az ablak nélküli felület nem lehet az adott munkanap végén. Ha a teljesítési határidő nem munkanapon jár le akkor az azt követő első munkanapon kell lejártnak tekinteni. Megrendelő előteljesítést elfogad. A határidőt csak megalapozott és Megrendelő által elismert akadályoztatás, vagy elrendelt pótmunka módosíthatja, mely esetekben a Kbt. szerződésmódosításra vonatkozó rendelkezései az irányadóak.

Az átadás-átvételi eljárás javasolt időpontjáról Vállalkozó legalább 5 munkanappal köteles Megrendelőt értesíteni készre jelentés formájában, Megrendelő köteles Vállalkozó végátadását megelőző készre jelentése alapján az átadás-átvétel időpontját kitűzni. A Vállalkozó köteles a végátadás esetén a szükséges hatóságok kiértékelését elvégezni, és ott megjelenni. Határidőben teljesít a Vállalkozó, ha az átadás-átvétel a jelen pontban előírt teljesítési határidőn belül megkezdődik. A műszaki átadás-átvételi eljárás a Ptk. szabályai szerint történik, időtartama maximum 30 nap.

5.) Szerződéses biztosítékok:

Szerződésszegési kötbérek: Késedelmi és hibás teljesítési kötbér:

A jelen szerződésben meghatározott kötbérterhes teljesítési rész vagy véghatáridő késedelmes teljesítése esetén a Vállalkozót minden késedelmes nap után a teljes nettó vállalkozási díjára vetített naptári naponkénti **0,5 % kötbér** terheli. A késedelmi kötbér abban az esetben érvényesíthető, ha a Vállalkozó olyan okból esik késedelembe, amelyért felelős.

Megrendelő hibás teljesítés esetén ha a hiba javítható, korrigálható akkor a hiba bejelentésétől a hiba Megrendelő által elismert kijavításának időpontjáig késedelmi kötbér alkalmazására jogosult, és a Vállalkozót minden hibás teljesítéssel érintett nap után a teljes nettó vállalkozási díjára vetített naptári naponkénti **0,5 % késedelmi kötbér** terheli (*a hibátlan teljesítés késedelme*). A Vállalkozó hibásan teljesít, ha a szolgáltatott dolog, illetve az általa végzett munkák minősége nem felel meg a teljesítéskor a jogszabályokban és e szerződésben meghatározott tulajdonságoknak, és rendeltetési célnak, vagy ha a szolgáltatott dologban a teljesítéskor nincsenek meg a jogszabályokban és a szerződésben meghatározott tulajdonságok, továbbá, ha a teljesítés során nem tartja be valamely, e szerződésben vállalt, vagy jogszabályban foglalt kötelezettségét.

Amennyiben a hibás teljesítés annak természete/jellege okán fogalmilag nem javítható, korrigálható, akkor a hibás teljesítéssel érintett munkarész értékének 15 %-a a hibás teljesítési kötbér mértéke/ hibás teljesítési alkalom de minimum nettó 100.000,-Ft/hibás teljesítési alkalom mértékű hibás teljesítési kötbér terheli a Vállalkozót. A minimum kötbért azaz nettó 100.000,-Ft/hibás teljesítési alkalom fizetendő abban az esetben is ha a hibás teljesítéssel érintett teljesítés értéke összességében nem megállapítható.

A fentiek szerinti szerződésszegési kötbérek maximális mértéke a nettó vállalkozási díj 20 %-a.

Amennyiben a szerződésszegési kötbérek együttes összege meghaladja a maximális 20%-os mértéket, Megrendelő jogosult a szerződést rendkívüli felmondással megszüntetni és megghiúsulási kötbért érvényesíteni anélkül, hogy érdekmúlását bizonyítania kellene.

Ebben az esetben a teljesítést olyan okból kell meghiúsultnak tekinteni, amelyért a Vállalkozó felelős, és Vállalkozó meghiúsulási kötbér fizetésére köteles.

Ezen esetben a meghiúsulási kötbér mellett késedelmi vagy hibás teljesítési kötbér nem kerül érvényesítésre, a meghiúsulási kötbér alkalmazása kizárja a teljesítés követelését.

Meghiúsulási kötbér :

Ha a teljesítés olyan okból, melyért Vállalkozó felelős meghiúsul, Vállalkozó a teljes nettó vállalkozási díj 30 %-ának megfelelő meghiúsulási kötbér fizetésére köteles.

Szerződő Felek rögzítik, hogy Vállalkozó kötbérfizetési kötelezettsége nem érinti a kötbéren felüli kártérítési kötelezettségét. Megrendelő számára kár lehet kifejezetten, de nem kizárólag, ha a Vállalkozó késedelme miatt a Megrendelő a támogatás összegével határidőben nem tud elszámolni, amely pénzügyi forrásvesztést eredményezhet. A Vállalkozó kizárólagosan felelős minden olyan kárért, melyet alkalmazottai, alvállalkozói, vagy egyéb teljesítési segédei a Megrendelőnek, az építetőnek, más alvállalkozóknak, illetve harmadik személynek okoztak. Vállalkozó az általa okozott károkat köteles közvetlenül rendezni, illetve a Megrendelőt mentesíteni minden kárigény követelés alól, amelyek az általa okozott károkkal kapcsolatban merültek fel. A Vállalkozó köteles megfizetni a Megrendelő számára minden olyan bírságot, hatósági díjat, egyéb költséget, amelyet a Megrendelőre a Vállalkozónak, illetve alvállalkozójának, szubalvállalkozójának (*alvállalkozó alvállalkozója*), egyéb teljesítési segédjének magatartása, vagy mulasztása miatt szabtak ki.

Kötbérek kifizetése:

Megrendelő a Kbt. 135. § (6) bekezdés szerint jogosult bármely kötbérvkövetelését az általa a Vállalkozónak fizetendő összegbe beszámítani, úgy hogy a kötbér összege levonásra kerül legkésőbb a végszámlából. Amennyiben Megrendelőnek Vállalkozó nem teljesítése következtében nem keletkezik ellenérték-fizetési kötelezettsége vagy a Vállalkozót megillető ellenérték nem fedezi a kötbér teljes összegét, úgy Megrendelő Kötbér Értesítőt (kötbér felszólítás) küldhet a Vállalkozónak, aki annak kézhezvételétől számított 8 napon belül köteles a kötbért Megrendelő részére banki átutalás útján kifizetni.

Jótállási biztosíték:

A Vállalkozó a Szerződés alapján a jótállás körébe tartozó kötelezettségei teljesítésének biztosítására köteles jótállási biztosítékot nyújtani. A jótállási biztosíték mértéke a tartalékkeret és Áfa nélküli nettó vállalkozási díj 3 %-a. A Vállalkozó a jótállási biztosítékot a jótállási időszak kezdetekor köteles átadni a Megrendelőnek a Kbt.-ben foglaltak szerint .

Az óvadék formájában rendelkezésre bocsátott biztosíték visszafizetésének határideje a jótállás időtartamának lejáratát követő 30. nap. Az okirati formában rendelkezésre bocsátott jótállási biztosítéknak a jótállási időszak lejáratát követő 30 napig kell érvényesnek lennie.

A Vállalkozó a jótállási biztosítékot – választása szerint – teljesítheti a Kbt. 134. § (6) bekezdés a) pontja szerinti biztosítéki formákkal.

A Vállalkozó által biztosítékként nyújtott garancia nyilatkozatnak tartalmaznia kell az alábbiakat:

- pontos hivatkozást a közbeszerzési eljárásra, a Szerződésre, a Szerződés tárgyára és magyar jog alkalmazására;
- azt, hogy a garancia a Vállalkozó Szerződésben foglalt kötelezettségei teljesítésének biztosítékaul szolgál;
- a Megrendelő, mint kedvezményezett megjelölését;
- a garancia összegét,
- a garancia érvényességi idejét;
- azt, hogy a garancia feltétel nélküli és visszavonhatatlan;
- továbbá azt a nyilatkozatot, mely szerint a kedvezményezett első igénybejelentésére kifogás és vita, valamint a beszámítás joga nélkül a garancia összeghatáráig bármilyen összeget, vagy összegeket kifizetnek a kedvezményezettnek anélkül, hogy a követelés alapját, vagy indokát meg kellene jelölnie, vagy bizonyítania kellene.
- a Ptk. 6:435. § (3) bekezdése a garantőr teljesítését korlátozó és/vagy feltételhez kötő rendelkezések kifejezett kizárását.

A kezesi kötelezvénynek tartalmaznia kell az alábbiakat:

- pontos hivatkozást a közbeszerzési eljárásra, a Szerződésre, a Szerződés tárgyára magyar jog alkalmazására;
- azt, hogy a kezesi kötelezvény a Vállalkozó szerződésben foglalt kötelezettségei teljesítésének biztosítékaul szolgál;
- a Megrendelő, mint kedvezményezett megjelölését;
- a kezesi kötelezvény összegét,
- a kezesi kötelezvény érvényességi idejét;
- azt, hogy a kezesi kötelezvény visszavonhatatlan;
- továbbá azt a nyilatkozatot, mely szerint a kedvezményezett első igénybejelentésére a kezesi kötelezvény összeghatáráig bármilyen összeget, vagy összegeket készfizető kezesként kifizetnek a kedvezményezettnek,
- a Ptk. 6:435. § (3) bekezdése a garantőr teljesítését korlátozó és/vagy feltételhez kötő rendelkezések kifejezett kizárását

A biztosíték visszavonhatatlan kötelezettségvállalás arra az esetre, ha a Vállalkozó a Szerződésből eredő jótállási kötelezettségeit nem szerződésszerűen teljesíti, és a hiányosságokat nem vagy csak részben orvosolja.

Amennyiben a Vállalkozó(k), mint közös Vállalkozók kerültek nyertesként kiválasztásra, a Szerződés teljesítésére vonatkozó egyetemleges kötelezettségüknek megfelelően olyan biztosítéket kötelesek szolgáltatni, mely megfelel az egyetemlegesség követelményének, bármelyik Vállalkozó nem szerződésszerű teljesítése biztosítja az igényérvényesítést.

Amennyiben a Vállalkozó a Szerződésben vállalt kötelezettségének a Megrendelő írásbeli felszólításra a megadott határidőn belül nem, vagy nem megfelelően tesz eleget, úgy:

- a pénzügyi intézmény vagy biztosító saját kötelezettsége alapján a Megrendelő írásbeli felszólítására – garantőrként az alapjogviszony vizsgálata nélkül – azonnal köteles kifizetni

a Megrendelőnek az általa megjelölt összeget, a garancia/kezesésvállalás értékhatáráig; vagy

- amennyiben a Vállalkozó a Biztosítékot a Megrendelőbanknál vezetettszámú számlájára történő átutalással teljesíti, úgy Megrendelő az általa megjelölt összeget a biztosíték összegéből jogosult lehívni

Közös ajánlattevői teljesítés esetén a biztosítékot elegendő ha közös ajánlattevők egyike bocsátja ajánlatkérő rendelkezésére de akkor minden közös ajánlattevőre ki kell terjedjen az egyetemleges felelősség kötelezettségére tekintettel.

6) Fizetés késedelme:

Amennyiben a Megrendelő a fizetési kötelezettségének teljesítésével késedelembe esik, úgy a késedelembe esés időpontjától kezdődően a fizetési kötelezettség teljesítéséig terjedő időszakra köteles a Vállalkozónak – az őt megillető díjazáson felül – a 2013. évi V. tv. 6:155. § (1)-(2) bekezdéseiben meghatározott mértékű késedelmi kamatot is megfizetni. A Vállalkozó kijelenti, hogy a késedelmi kamaton kívül más igényt, követelést nem terjeszt elő Megrendelővel szemben Megrendelő késedelmes fizetése esetén.

7) Jótállás:

A jótállás időtartama: **36 hónap**

A jótállási időszak kezdetét a sikeres műszaki átadás-átvételi eljárás napjától kell számítani.

Jótállási kötelezettsége alapján Vállalkozó a kifogás kézhezvételétől számított 8 napon belül, életet vagy egészséget, testi épséget veszélyeztető hiba esetén haladéktalanul köteles a helyszínen hibavizsgálatot tartani és a hiba megszüntetése/kárelhárítás érdekében szükséges intézkedéseket a műszakilag indokolt legrövidebb időn belül megkezdeni, és maximum a kifogás kézhezvételétől számított 20 napon belül befejezni.

Amennyiben Vállalkozó a jótállási időszak alatt a jótállási kötelezettségeit nem, nem megfelelően vagy nem határidőre teljesíti, Megrendelő jogosult a munkát más vállalkozóval elvégeztetni, és felmerült költségeit a jótállási biztosítékból kielégíteni.

Az okirati formában nyújtott jótállási biztosíték vonatkozásában arra tekintettel állapították meg Felek, hogy a jótállás utolsó napjától számított 30 napig még érvényesnek kell lennie, hogy azokban az esetben ha a jótállási időszak alatti hibabejelentés a jótállási időszak utolsó napjaira esik, és a Vállalkozó a rendelkezésére álló maximum 20 nap alatt nem teljesíti jótállási kötelezettségeit, akkor Megrendelőnek rendelkezésére álljon legalább még 10 nap az okirati formában nyújtott jótállási biztosíték lehívására annak lejárta előtt.

A jótállási időszak vége előtt felek helyszíni bejárást tartanak, megállapításukat jegyzőkönyvben rögzítik. A Vállalkozó jótállási kötelezettsége nem áll be, ha a hiba rendeltetésellenes vagy szakszerűtlen használat, szándékos rongálás, vagy erőszakos behatás, rendkívüli időjárási körülményekből származó elemi kár miatt következett be.

8) Építési-szerelési biztosítás

A322/2015. (X. 30.) Korm. rendelet 26. §-a alapján köteles Vállalkozó - saját felelősségének korlátozása nélkül – legalább 35 000 000 Ft/év és 5 000 000 Ft/kár építési-szerelési biztosítást kötni és Megrendelő részére ennek biztosítótól származó igazolását valamint a kötvény másolatát átadni, a biztosításnak érvényben kell maradnia a végszámla benyújtásáig.

A Vállalkozó a fenti pont szerinti biztosításra vonatkozó biztosítói igazolást -vagy annak eredetivel megegyező másolatát- és a kötvény másolatát köteles Megrendelő részére átadni legkésőbb a szerződéskötés időpontjáig, igazolva ezzel a biztosítás Megrendelőre és beruházásra való kiterjesztettségét is, mely igazolások átadásának hiánya a szerződéskötéstől való visszalépést jelenti.

Amennyiben a Vállalkozó szerződésben meghatározott időn belül elmulasztja érvényben tartani a vállalkozási szerződés által előírt biztosítását, a Megrendelő jogosult arra, hogy a nem érvényben tartott biztosítás helyett a biztosítást maga megkösse, a biztosítási díjakat befizesse. A Megrendelő ezeket a biztosítás megkötésével, érvényben tartásával összefüggő költségeket, díjakat jogosult a Vállalkozó esedékes kifizetéséből levonni a Kbt. 135. § (6) bekezdésével összhangban.

A Vállalkozó köteles a biztosítókat és a Megrendelőt értesíteni az építési beruházás megvalósításának módjában, mértékében történt változásokról, és arról gondoskodni, hogy a biztosítás mindenkor összhangban legyen a szerződés feltételeivel. A Vállalkozó a Megrendelő részére a biztosítás fenntartását időszakonként a biztosítási díj megfizetésére vonatkozó a biztosító által kiállított díjrendezettséget igazoló biztosítási fedezetigazolás másolatának bemutatásával is igazolni köteles a Megrendelő ez irányú felszólítása esetén. Amennyiben biztosítási esemény (haláleset, sérülés, vagyoni kár, vagy veszteség) következik be, a Vállalkozó erről a biztosítót, és a Megrendelőt haladéktalanul tájékoztatni köteles, továbbá a Szerződés előírásain túl is köteles megtenni mindent a biztosítóval szembeni igények érvényesítése érdekében.

A Vállalkozó köteles folyamatosan tájékoztatni a Megrendelőt a biztosítóval szembeni igényérvényesítési folyamata során törtétekről, a dokumentumok másolati példányának megküldése mellett. A biztosítási szerződés megléte nem mentesíti Vállalkozót a biztosítás terhére nem rendezhető károk megtérítési kötelezettsége alól.

9) A szerződő felek helyszíni képviselői:

A megrendelő műszaki ellenőre, egyben a műszaki teljesítés igazolója:

Cég név:.....

Cím:.....

..... (személy neve) műszaki ellenőr

Tel:.....

Névjegyzéki nyilvántartási száma:.....

Vállalkozó helyszíni képviselője:

Neve:

Telefon száma:

Felelős műszaki vezető neve, címe:

Telefon száma:

E-mail:

Felelős műszaki vezető névjegyzéki nyilvántartási száma:

10) Teljesítés

A Vállalkozó a kivitelezés teljes időtartama alatt köteles elektronikus építési naplót vezetni, az építőipari kivitelezési tevékenységről szóló 191/2009. (IX. 15.) Korm. rendelet szerint, amennyiben azt a rendelet előírja. Üvegkapu alkalmazása a beszerzés becsült értékére tekintettel nem kötelező.

A szerződést a közbeszerzési eljárás alapján nyertes ajánlattevőként szerződő félnek azaz Vállalkozónak - illetve adott esetben közösen ajánlatot tevőknek kell teljesítenie.

Megrendelő a Kbt. 135. § (6) bekezdés szerint jogosult bármely kötbérvisszatérítését az általa a Vállalkozónak fizetendő összegbe beszámítani, úgy hogy a kötbér összege levonásra kerül legkésőbb a végszámlából. Amennyiben Megrendelőnek Vállalkozó nem teljesítése következtében nem keletkezik ellenérték-fizetési kötelezettsége vagy a Vállalkozót megillető ellenérték nem fedezi a kötbér teljes összegét, úgy Megrendelő Kötbér Értesítőt (kötbér felszólítás) küldhet a Vállalkozónak, aki annak kézhezvételétől számított 8 napon belül köteles a kötbért Megrendelő részére banki átutalás útján kifizetni.

A teljesítés akkor hibátlan, ha a jelen szerződésben foglalt feladat elvégzését a Vállalkozó határidőre elvégezte, a Megrendelő képviselője a feladat elvégzését leigazolta.

Vállalkozó a szerződéses feladat teljesítésével kapcsolatos valamennyi észrevételét közvetlenül a Megrendelő által megbízott műszaki ellenőrnek jelenti; kivételt képez az olyan eseményről vagy cselekményről való jelentéstétel, amelynél halaszthatatlan intézkedés szükséges.

A Vállalkozó köteles állandó helyszíni képviselője által biztosítani a szükséges szakfelügyeletet és szakmai irányítást, a felelős műszaki vezetést.

Az ajánlati felhívás III.1.3) pontjában M.2.) alk. követelmény tekintetében megajánlott 1 fő szakember szakmai többlettapasztalata :.....hónap. A szakember neve:

Az épülethőszigetelési kivitelezési munkákat végző 1 fő vezető szakember épület hőszigetelési kivitelezési munkák területén szerzett szakmai tapasztalata:.....hónap. A szakember neve:

A nyílászárók cseréjének kivitelezési munkáit végző 1 fő vezető szakember nyílászáró cserék kivitelezési munkáinak területén szerzett szakmai tapasztalatahónap. A szakember neve:

Ajánlatkérő a fenti szakemberek teljesítésbe történő bevonását fokozottan ellenőrzi, melynek elmaradása szerződésszegésnek minősül ezért az 5.) pontban részletezett kötbér alkalmazását és adott esetben a szerződés felmondását eredményezheti.

Felek rögzítik, hogy a Megrendelő a Vállalkozó számára a munkavégzéshez

esetlegesen szükséges elektromos energia-, és vízvételési lehetőséget ingyenesen biztosítja, ezen közműköltségeket a teljesítés időtartama Megrendelő fizeti. Vállalkozó munkavállalói részére köteles biztosítani mobil WC-t melynek költségét a vállalkozási díj tartalmazza .

Vállalkozó saját maga köteles gondoskodni minden eszközének, berendezésének, járművének, helyszínre beszállított alapanyagoknak az állag és-, vagyonmegővéséről. Megrendelő mindennemű felelősséget kizár az ezen tárgyakra bekövetkezett kárért. Vállalkozó a jelen Szerződés aláírásával kijelenti, hogy építőipari kivitelezési tevékenységét az épített környezet alakításáról és védelméről szóló 1997. évi LXXVIII. törvény (a továbbiakban: Étv.) 39. és 39/A. §-ában meghatározottak szerint folytatja. Vállalkozó a jelen Vállalkozási Szerződés aláírásával kijelenti továbbá, hogy a jelen Vállalkozási Szerződés teljesítése során építőipari kivitelezési tevékenységet kizárólag olyan Gazdasági Szereplő végez, amely Gazdasági Szereplő megfelel az Étv. 39. § (3) vagy (4) bekezdése szerinti követelményeknek.

A Vállalkozó a kivitelezés során a műszaki előírásoknak megfelelő anyagokat és berendezéseket köteles beépíteni. A kivitelezés során a beépített anyagok és szerkezetek létrehozásánál és a megfelelőség igazolása során az épített környezet alakításáról és védelméről szóló 1997. évi LXXVIII. tv. 41. §-ának (1) és (2) bekezdései, az országos településrendezési és építési követelményekről szóló 253/1997. (XII. 20.) Korm. rendelet, az építési termék építménybe történő betervezésének és beépítésének, ennek során a teljesítmény igazolásának részletes szabályairól szóló 275/2013. (VII.16.) Korm. rendelet, és az építésügyi és az építésüggyel összefüggő szakmagyakorlási tevékenységekről szóló 266/2013 (VII.11.) Korm. rendelet előírásait be kell tartani.

A teljesítés akkor hibátlan, ha a jelen szerződésben foglalt feladat elvégzését a Vállalkozó határidőre elvégezte, a Megrendelő képviselője a feladat elvégzését leigazolta. Vállalkozó a szerződéses feladat teljesítésével kapcsolatos valamennyi észrevételét közvetlenül a Megrendelő által megbízott műszaki ellenőrnek jelenti; kivételt képez az olyan eseményről vagy cselekményről való jelentéstétel, amelynél halaszthatatlan intézkedés szükséges.

A Vállalkozó köteles állandó helyszíni képviselője által biztosítani a szükséges szakfelügyeletet és szakmai irányítást, a felelős műszaki vezetést. Az átadás – átvételi eljárás időpontjában a Vállalkozó köteles átadni a Megrendelő részére, jogszabály által meghatározott, a beépített anyagok megfelelőségi igazolásait (pl: garancialeveleket, műszaki tanúsító bizonyítványokat, stb.), valamint a jogszabály által meghatározott átadási dokumentációt „D terv”-et.

A szerződő felek megállapodnak abban, hogy a kivitelezéssel érintett területeken lévő közművekre tekintettel esetlegesen szükségessé váló (a közművek kezelői által biztosítandó) szakfelügyeleti díjakat (gáz, áram, víz, szennyvíz stb.) a Vállalkozó viseli teljes egészében, annak összegét a vállalkozási díj tartalmazza.

11) Műszaki átadás-átvétel

Az átadás-átvételi eljárás megkezdésének legkésőbbi időpontja a 4. pont szerinti kivitelezési határidő utolsó napja.

Amennyiben Vállalkozó írásbeli értesítésére (készen jelentés) a Megrendelő a szerződésben

az átadás-átvételi eljárás megkezdésére meghatározott határidőt követő tizenöt napon belül nem kezdi meg az átadás-átvételi eljárást, vagy megkezdí, de a szerződésben - a Ptk. 6:247. § (2) bekezdésére figyelemmel - meghatározott határidőben nem fejezi be, a Vállalkozó kérésére a teljesítésigazolást köteles kiadni .

A műszaki átadás-átvételi eljárás megkezdésének feltétele a kivitelezés során esetlegesen okozott károk helyreállítása.

Megrendelő a Vállalkozó által megjelölt időpontra kitűzött átadás-átvételi eljárás során megvizsgálja az elkészült építőipari kivitelezési tevékenységet és a szerződésben foglaltak teljesülését.

Ha a Megrendelő a hibák, hiányok, hiányosságok kijavítását kéri, az átadás-átvételi jegyzőkönyvnek tartalmaznia kell a kijavítás határidejét és a kijavításért és az átvételért felelős személy megnevezését. Ha hiánypótlási jegyzőkönyv vagy hibajegyzék is készül, akkor azt a Vállalkozó kivitelezőnek alá kell írnia. A teljesítés a műszaki átadás-átvétel során esetlegesen észlelt hibák, hiányok, hiányosságok kijavításával és ennek a műszaki ellenőr általi leigazolásával valósul meg.

A Vállalkozó az elkészült létesítményt a műszaki átadás- átvételi eljárás keretében adja át a Megrendelőnek.

A műszaki átadás- átvételi eljárás **időtartama maximum 30 nap**, első nap az eljárás megkezdésének a napja. Megrendelő köteles a Kbt. 142. § (1) és (5)-(6) bekezdései szerinti dokumentálási, ellenőrzési és bejelentési kötelezettségeinek eleget tenni. A szerződés teljesítése során a Kbt. 135-136. §-ig terjedő rendelkezések értelemszerűen irányadók.

12) A szerződés megszüntetése

A szerződésben foglalt kötelezettségek súlyos megszegése esetén – amennyiben szerződő felek a szerződésszegés megítélésének tekintetében tárgyalásos úton nem tudnak megegyezni, a sérelmet szenvedő fél jogosult – kártérítési igényének fenntartása mellett – a szerződést írásban azonnali hatállyal felmondani.

A Kbt. 143. § (1) bekezdése alapján Megrendelő a szerződést felmondhatja, vagy - a Ptk.-ban foglaltak szerint - a szerződéstől elállhat, ha:

- a) feltétlenül szükséges a szerződés olyan lényeges módosítása, amely esetében a Kbt. 141. § alapján új közbeszerzési eljárást kell lefolytatni;
- b) a Vállalkozó nem biztosítja a Kbt. 138. §-ban foglaltak betartását, vagy az Vállalkozó személyében érvényesen olyan jogutódlás következett be, amely nem felel meg a Kbt. 139. §-ban foglaltaknak; vagy
- c) az EUMSZ 258. cikke alapján a közbeszerzés szabályainak megszegése miatt kötelezettségszegési eljárás indult vagy az Európai Unió Bírósága az EUMSZ 258. cikke alapján indított eljárásban kimondta, hogy az Európai Unió jogából eredő valamely kötelezettség tekintetében kötelezettségszegés történt, és a bíróság által megállapított jogsértés miatt a szerződés nem semmis.

Megrendelő jogosult a szerződéstől elállni, ha a Vállalkozó ellen a szerződéskötést követően felszámolási, végelszámolási, hivatalból törlési, illetve egyéb, a megszüntetésére irányuló eljárás indul.

Megrendelő köteles a szerződést felmondani, vagy - a Ptk.-ban foglaltak szerint - attól elállni, ha a szerződés megkötését követően jut tudomására, hogy a szerződő fél tekintetében a közbeszerzési eljárás során kizáró ok állt fenn, és ezért ki kellett volna zárni a közbeszerzési eljárásból.

A Vállalkozóképviselője - az államháztartásról szóló 2011. évi CXCV. törvény 41. § (6) bekezdése, valamint az államháztartásról szóló törvény végrehajtásáról szóló 368/2011. (XII. 31.) Korm. rendelet 50. § (1a) bekezdése alapján - nyilatkozik arról, hogy a Vállalkozó átlátható szervezetnek minősül. A Vállalkozó képviselője köteles haladéktalanul tájékoztatni a Megrendelőt, ha az átlátható szervezetre vonatkozó feltételeknek a Vállalkozó már nem felel meg. A Vállalkozó tudomással bír arról, hogy az átlátható szervezetre vonatkozó valótlan tartalmú nyilatkozat alapján kötött visszerthes szerződést, így a jelen szerződést is, a Megrendelő felmondja vagy - ha a szerződés teljesítésére még nem került sor - a szerződéstől eláll.

Megrendelő jogosult és egyben köteles a szerződést felmondani - ha szükséges olyan határidővel, amely lehetővé teszi, hogy a szerződéssel érintett feladata ellátásáról gondoskodni tudjon -, ha

a) a Vállalkozóban közvetetten vagy közvetlenül 25%-ot meghaladó tulajdoni részesedést szerez valamely olyan jogi személy vagy személyes joga szerint jogképes szervezet, amely tekintetében fennáll a Kbt. 62. § (1) bekezdés k) pont kb) alpontjában meghatározott feltétel;

b) a Vállalkozó közvetetten vagy közvetlenül 25%-ot meghaladó tulajdoni részesedést szerez valamely olyan jogi személyben vagy személyes joga szerint jogképes szervezetben, amely tekintetében fennáll a 62. § (1) bekezdés k) pont kb) alpontjában meghatározott feltétel.

13) A szerződés teljesítésére és az alvállalkozó(k) bevonására, adataik bejelentésére a Kbt. 138.§-a vonatkozik. **Vállalkozó jelen szerződés aláírásával kifejezetten nyilatkozik, hogy nem vesz igénybe a szerződés teljesítéséhez az ajánlati felhívásban előírt kizáró okok hatálya alatt álló alvállalkozót.**

14) A Vállalkozó az általa végzett munka teljesítése során teljes körű kártérítési felelősséggel tartozik a Megrendelővel szemben mindazon károk tekintetében, melyek neki felrőhatóan keletkeztek. Az alvállalkozó(k)kal csak a Vállalkozó áll jogviszonyban és tevékenységükért kizárólagosan a Vállalkozó a felelős. A Vállalkozó a jogosan igénybe vett alvállalkozó(i)ért úgy felel, mintha a feladatot maga látta volna el, jogosulatlan igénybevitel esetén pedig felelős minden olyan kárért is, amely anélkül nem következett volna be.

15) Vállalkozó személye kizárólag a Kbt. 139. § -ban előírt esetekben változhat meg.

16) Ha bármelyik fél úgy véli, hogy vis maior következett be, s ez akadályozza a kötelezettségeinek végrehajtásában, azonnal köteles írásban (elsősorban faxon) értesíteni a másik felet, s közölni vele az esemény körülményeit, okát és feltehetően várható időtartamát. Abban az esetben, ha mindkét fél által elismerten vis maior következett be, Felek jelen szerződést módosíthatják a Kbt. 141. §-ában foglaltak figyelembe vétele mellett.

17) A szerződést kizárólag a Kbt. 141. §-ában foglaltak alapján írásban lehet módosítani. Nem minősül szerződésmódosításnak a felek cégjegyzékben nyilvántartott adataiban, így különösen a székhelyében, képviselőiben, bankszámlaszámában bekövetkező változás, továbbá a szerződéskötés és teljesítés során eljáró szervezet és a kapcsolattartók adataiban bekövetkező változás. Az említett változásokról az érintett fél a másik felet – az eset körülményeitől függően – vagy előzetesen írásban 10 napos határidővel vagy a változás bekövetkezését (bejegyzését) követő 10 napon belül köteles értesíteni.

18) Amennyiben jelen szerződés egy rendelkezése teljes egészében vagy részben érvénytelené

válna, a szerződés érvényessége egyebekben azonban fennmarad, kivéve, ha e rész nélkül a felek a szerződést nem kötötték volna meg.

- 19) Vállalkozó a Kbt. 136. § (1) bekezdése alapján kötelezettséget vállal arra, hogy:
- a) nem fizethet, illetve számolhat el a szerződés teljesítésével összefüggésben olyan költségeket, amelyek a Kbt. 62. § (1) bekezdés k) pont ka)-kb) alpontja szerinti feltételeknek nem megfelelő társaság tekintetében merülnek fel, és amelyek a Vállalkozó adóköteles jövedelmének csökkentésére alkalmasak;
 - b) a szerződés teljesítésének teljes időtartama alatt tulajdonosi szerkezetét a Megrendelő számára megismerhetővé teszi és a Kbt. 143. § (3) bekezdése szerinti ügyletekről a Megrendelőt haladéktalanul értesíti.

A külföldi adóilletőségű Vállalkozó köteles a szerződéshez arra vonatkozó meghatalmazást csatolni, hogy az illetősége szerinti adóhatóságtól a magyar adóhatóság közvetlenül beszerezhet a Vállalkozóra vonatkozó adatokat az országok közötti jogsegély igénybevétele nélkül.

- 20) Ha a szerződés tárgyát képező munka teljesítése egyik félnek sem felróható okból lehetetlenné válik, a Megrendelő az addig elkészült munkát átveszi, a felek 30 napon belül elszámolnak egymással, mely során a felek felméri, és jegyzőkönyvben rögzítik az igazolt teljesítményeket, és intézkednek a pénzügyi elszámolások előkészítéséről.

- 21) Megrendelő kijelenti, hogy a szerződésben meghatározott építőipari kivitelezési tevékenység ellenértékének pénzügyi fedezetével rendelkezik. *(Az építőipari kivitelezési tevékenységről szóló 191/2009. (IX. 15.) Korm. rendelet 3. § (2) bekezdés m) pontja).*

- 22) A teljesítés során esetlegesen keletkező, a szerzői jogi védelem alá eső alkotáson Megrendelő területi korlátozás nélküli, kizárólagos és harmadik személynek átadható felhasználási jogot szerez. Jelen szerződés alapján Megrendelő jogot szerez továbbá az alkotás átdolgozására.

A Vállalkozó által készítendő művekkel kapcsolatos szerző- és egyéb szellemi alkotásokra vonatkozó felhasználási jogok megszerzésének költsége (felhasználói jogok megszerzésének díja, jogdíj) annak az egyes művekre vonatkozó külön megjelölése nélkül a vállalkozási díj része, ezért a vállalkozási díj tartalmazza a szerződés keretében elkészített minden mű szerzői vagyoni jogainak a Megrendelőre történő átruházásának ellenértékét is. A Megrendelő jogosult arra, hogy az átruházott felhasználói jogokkal szabadon rendelkezzen, azokat egészben vagy részben harmadik személynek továbbadja, az ilyen jellegű átruházást Vállalkozó jelen szerződés aláírásával kifejezetten és általános jelleggel megengedi.

A Vállalkozó kijelenti, hogy kizárólagos szerzője a szellemi termékeknek, amelyek egyéni, eredeti jellegű, és a saját szellemi alkotásai. A Vállalkozó szavatol azért, hogy azon nem áll fenn harmadik személynek olyan kizárólagos szerzői vagyoni/felhasználási joga, amely a Vállalkozó jelen szerződés szerinti jogszerzését és felhasználását korlátozná vagy akadályozná.

- 23) A Vállalkozó az építési munkákat saját felelősségére és veszélyére végzi. Ennek során köteles betartani és betartatni a munkavédelmi, foglalkozás egészségügyi, tűzrendészeti, katasztrófavédelmi előírásokat, munkajogi szabályokat. Vállalkozó a kivitelezés során keletkező hulladékok – engedéllyel rendelkező kezelőhöz történő – elszállítására (elszállíttatására) kötelezett szervezetként a-t nevezi meg.

Vállalkozó indokolt esetben jogosult erre a célra más szervezetet igénybe venni, ezt köteles az indok megjelölésével előzetesen írásban bejelentenie a Megrendelőnek.

24) A Felek ezen okirat aláírásával egybehangzóan kijelentik azt, hogy a jelen szerződésből eredő szerződéses jogviszonyukból keletkező vitájuk rendezésére nem vesznek igénybe mediátori közreműködést. Jelen szerződéssel és annak tartalmával, valamint a konkrét munkával és a munkavégzés során bekövetkező eseményekkel kapcsolatos vitás kérdéseiket Felek megpróbálják békés úton, egymás között rendezni. Ennek eredménytelensége esetén felmerülő műszaki ár- és egyéb vita tekintetében szerződő felek alávetik magukat a Megrendelő székhelye szerinti Járásbíróság, vagy a jogszabályban meghatározott értékű ügyekben a Megrendelő székhelye szerinti Törvényszék illetékességének.

25) Szerződő felek magukra nézve kötelezőnek fogadják el, hogy a Kbt. és az államháztartásról szóló. 2011. évi CXCV törvény (a továbbiakban: Áht.) szerint illetékes ellenőrző szervezetek feladat-és hatáskörüknek megfelelően a közbeszerzési eljárásokat és az azok alapján megkötött szerződések teljesítését rendszeresen ellenőrizhetik, és hogy részükre a jogszabály szerinti információ megadása üzleti titokra való hivatkozással nem tagadható meg.

26) A jelen szerződésben nem rendezett kérdésekben a felek jogviszonya tekintetében a 2013. évi V. törvény a Polgári Törvénykönyvről, valamint az építőipari kivitelezési tevékenységről szóló 191/2009. (IX.15.) Korm. rendelet, továbbá a közbeszerzésekről szóló 2015. évi CXLI. tv. és egyéb vonatkozó hatályos jogszabályok rendelkezései az irányadók.

27) A jelen szerződés alapját képezik az alábbiakban nevesített, közbeszerzési eljárás során keletkezett dokumentumok, azok fizikai csatolása nélkül is, így különösen:

- ajánlati felhívás
- közbeszerzési dokumentumok
- a kiegészítő tájékoztatás (adott esetben)
- a Vállalkozó ajánlata valamennyi hiánypótlásával, felvilágosítás nyújtásával együtt .

28) Jelen szerződés 4 (négy) db egymással szó szerint megegyező példányban készült, melyet a Felek – ideértve a szerződés elválaszthatatlan részét képező mellékleteit is – elolvasás és értelmezés után, mint akaratukkal mindenben megegyezőt jóváhagyólag írták alá. A szerződés 3 (három) db eredeti példánya a Megrendelőt és 1 (egy) db eredeti példánya pedig a Vállalkozót illeti meg.

29) A jelen szerződés hatályba lép az aláírása napján, nem egyidejű aláírás esetén a másodikként aláíró fél aláírásának időpontjában.

Kelt és hatályba lépett:

....., 2023.

....., 2023.

<p>.....</p> <p>Megrendelő</p> <p>Kisláng Község Önkormányzata</p> <p>képviseli: Rumpler Tibor polgármester</p> <p>Pénzügyileg ellenjegyzem:</p> <p>.....</p> <p>(név és beosztás)</p>	<p>.....</p> <p>Vállalkozó</p> <p>.....</p> <p>képviseli:.....</p>
--	---

Mellékletek:

- Nyilatkozat teljesítésbe bevinni kívánt alvállalkozókról

NYILATKOZAT A TELJESÍTÉSBE BEVONNI KÍVÁNT ALVÁLLALKOZÓKRÓL

Alulírott mint a.....(cég neve),
(székhely:.....) cégjegyzésre jogosult képviselője nyilatkozom, hogy az
Energetikai korszerűsítés Kislángon - 1. rész Építészeti kivitelezési munkák tárgyú
közbeszerzési eljáráseredményeként létrejött Vállalkozási Szerződés teljesítése során az alábbi
alvállalkozókat vesszük igénybe:

Cég neve	Adószáma	Székhelye	Ügyvezető neve, telefonszáma és email címe	Munkanem	Tervezett részesedés mértéke %- ban

Nyilatkozom továbbá, hogy valamennyi megjelölt alvállalkozó nem áll az ajánlattételi
felhívásban megjelölt kizáró okok hatálya alatt.

VAGY:

az **Energetikai korszerűsítés Kislángon - 1. rész Építészeti kivitelezési munkák** tárgyú
közbeszerzési eljáráseredményeként létrejött Vállalkozási Szerződés teljesítése során
alvállalkozókat nem veszünk igénybe.

....., 2023., 2023.

.....
Vállalkozó

.....
képviselettel:.....

Tervezői nyilatkozat

Kisláng Község Önkormányzata (8156 Kisláng, Fő utca 63.)
8156 Kisláng, Fő utca 75. Hrsz.: 342 alatti művelődési ház és könyvtár
energetikai korszerűsítési munkáihoz

Építési munkák:

- Utólagos homlokzati hőszigetelések
- Homlokzati nyílászárók cseréje
- Épületgépészeti felújítás
- Napelem rendszer telepítése

Alulírott tervező kijelentem, hogy a fent felsorolt építési munkák a 312/2012 (XI.8.) Korm. rendeletben (az építésügyi és építésfelügyeleti hatósági eljárásokról és ellenőrzésekről, valamint az építésügyi hatósági szolgáltatásról) foglaltak szerint nem építési engedélyhez kötött tevékenységek.

312/2012 (XI.8.) Korm. rendelet 1. melléklet

Építési engedély nélkül végezhető építési tevékenységek

1. Építmény átalakítása, felújítása, helyreállítása, korszerűsítése, homlokzatának megváltoztatása, kivéve zárt sorú vagy ikres beépítésű építmény esetén, ha e tevékenységek a csatlakozó építmény alapozását vagy tartószerkezetét is érintik.
2. Meglévő építmény utólagos hőszigetelése, homlokzati nyílászáró cseréje, a homlokzatfelület színezése, a homlokzat felületképzésének megváltoztatása.
23. Napenergia-kollektor, szellőző-, klíma-, riasztóberendezés, villámhárító-berendezés, áru- és pénzautomata, kerékpártartó, zászlótartó építményen vagy építményben való elhelyezése.

Felelős építész: **ÁLZ-Építész Kft.** Ádám László építész, 8132 Lepsény, Fő u. 28. É 07-0029

Építtető: Kisláng Község Önkormányzata (8156 Kisláng, Fő utca 63.)

Építési munka helye: 8156 Kisláng, Fő utca 75.

Helyrajzi száma: 342

Építési tevékenység jellege: művelődési ház és könyvtár energetikai korszerűsítési munkái.

Lepsény, 2023. augusztus 28.

ÁLZ-Építész Kft.
8132 Lepsény, Fő utca 28.
Adószám: 32102400-1-07
Cégjegyzékszám: 07-09-034018



.....
Ádám László
építész

8132 Lepsény, Fő utca 28.
É 07-0029

